

Zakończenia wentylacyjne

Ventilation finishing assortment / Вентиляционные окончания

DOSPEL oferuje bogaty asortyment zakończeń wentylacyjnych, które umożliwiają stworzenie skutecznego systemu wymiany powietrza oraz stanowią dekoracyjne i estetyczne wykończenie systemów wentylacyjnych.

Kratki ściienne i sufitowe - służą do wentylacji nawiewnej i wywiewnej, są dekoracyjnym wykończeniem przewodu wentylacyjnego, sprzyjają prawidłowej dystrybucji powietrza wewnątrz pomieszczenia i w przypadku ich instalacji na zewnątrz chronią przed przedostawaniem się opadów atmosferycznych do wnętrza budynku.

Nasady kominowe - instalowane są przy wyjściu przewodu wentylacyjnego (przeważnie na dachu budynku), służą do zwiększenia przepustowości systemu wentylacyjnego lub kanału dymowego przez zwiększenie ciągu, a także chronią przed pojawieniem się odwrotnego ciągu i przedostawaniem się opadów atmosferycznych do budynku.

Kratki drzwiowe - osadzone są w skrzydle drzwiowym. Stosowane są w budownictwie mieszkaniowym i ogólnym do pomieszczeń sanitarnych. Kratki drzwiowe ułatwiają wymianę powietrza świeżego z powietrzem w pomieszczeniach, w których nie ma możliwości innych wymiany.

Anemostaty - stosowane są do skutecznej dystrybucji powietrza wewnątrz pomieszczenia. W ofercie znajdują się anemostaty plastikowe i metalowe.

Dospel Comfort offers a wide range of ventilation finish assortment. It enable the creation of efficient air exchange system and will be a decorative and aesthetic finish of ventilation system.

Wall and ceiling vents are used for intake and outflow ventilation. They are a decorative finish of ventilation ducts, support proper air distribution in given room and, if installed outside, they protect against the precipitation that can get into the building.

Chimney caps are installed at the end of the ventilation duct (most often at the roof of the building). They are used to increase efficiency of ventilation system or the smoke duct. Moreover, they protect against the down-draught and precipitation that can get into a building.

Ventilation grilles are used to cover the supply and exhaust points for ventilation systems, reducing back pressure build up. These systems facilitate efficient air distribution and they also protect against precipitation when installed outside.

Diffusers are used for support proper air flow inside the room. They are available in plastic and metal versions.

Door's grilles support air movement through closed doors. They are mounted at the bottom of the doors, usually in the bathrooms and utility rooms.

DOSPEL предлагает широкий ассортимент вентиляционных окончаний, которые делают возможным создание эффективной системы воздухообмена, а также являются декоративным и эстетическим оформлением вентиляционных систем.

Настенные и потолочные решетки - применяются для приточной и вытяжной вентиляции, декоративного оформления воздуховодов, способствуют правильной дистрибуции воздуха внутри помещения. В случае их монтажа снаружи здания защищают от попадания атмосферических осадков внутрь.

Дымоотводные колпаки - устанавливаются у выхода воздуховода (обычно на крыше здания). Применяются для увеличения пропускной способности вентиляционной системы путем увеличения тяги, а также противодействуют созданию обратной тяги и попаданию атмосферических осадков внутрь здания.

Дверные решетки - устанавливаются в дверном полотне. Применяются в жилищном строительстве и санитарных помещениях. Благодаря дверным решеткам возможен обмен свежего воздуха с воздухом в помещениях, в которых нет другого варианта воздухообмена.

Анемостаты - применяются для эффективной дистрибуции воздуха внутри помещения. В оферте имеются анемостаты пластиковые и металлические.

Zakończenia wentylacyjne

Ventilation finishing assortment / Вентиляционные окончания

spis treści

contents / содержание

SMART	- 84	IMPERIO	- 106
DUO SMART	- 85	IMPERIO	- 107
KR	- 88	MAGNAT	- 108
DL/RW	- 89	MAGNAT	- 109
DL/RW	- 90	DR/KOM	- 110
DL/RW	- 91	D/TK, D/TKZ	- 111
D/W	- 92	D/AKP	- 112
D/W	- 93	D/AKK	- 113
D/W	- 94	D/AKO	- 114
D/RW	- 95	AN	- 115
D/RW	- 96	ANM/ANMN	- 116
D/RW	- 97	DR	- 117
D/ 14 OW	- 98	KD	- 118
KRO	- 99	D/TKM	- 119
BELLA	- 100	D/AK	- 120
D/15 WR	- 101	NKM	- 121
KOS	- 102	KRZ	- 122
KKS	- 103	RKZ	- 123
KZP	- 104	RD40	- 124
KRD	- 105	COLT	- 125
		TWIST	- 126
		TRN	- 127

Kratka wentylacyjna
Ventilation grille / Вентиляционная решётка



DOSTĘPNE WERSJE

AVAILABLE VERSIONS / ДОСТУПНЫЕ ИСПОЛНЕНИЯ

Dostępne kolory: - biały, brązowy, faktura drewna
Available colors: - white, brown, wooden texture
Цветовые варианты: - белый, коричневый, фактура дерева

Material: - ABS
Material: - ABS
Материал: - ABS

Wersje standardowe

Standard versions / Стандартные исполнения

- 007-4172 Smart □ 135
- 007-4245 Smart □ 135 /W
- 007-4260 Smart □ 135 /B
- 007-4173 Smart □ 165
- 007-4246 Smart □ 165 /W
- 007-4261 Smart □ 165 /B
- 007-4261 Smart □ 165 /B
- 007-4171 Smart 140x210
- 007-4248 Smart 140x210 /W
- 007-4263 Smart 140x210 /B
- 007-4170 Smart 90x240
- 007-4247 Smart 90x240 /W
- 007-4262 Smart 90x240 /B

/B - brązowy / brown / коричневый

/W - faktura drewna / wooden texture / фактура дерева

SMART

[□135 □165 90x240 140x210]

RYСУNEK TECHNICZNY / TECHNICAL DRAWING / ЧЕРТЕЖ

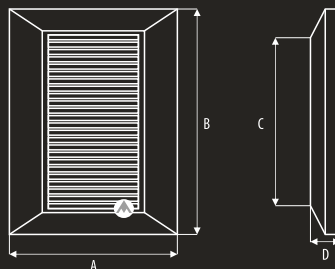

WYMIARY / DIMENSIONS / РАЗМЕРЫ

	A	B	C	D
SMART □135	174	174	132	17
SMART □165	202	202	161	17
SMART 90x240	139	280	238	17
SMART 140x210	172	248	205	17

DUO SMART

[Ø100 Ø125 Ø150 □135 □165]
90x240 140x210

RYSUNEK TECHNICZNY / TECHNICAL DRAWING / ЧЕРТЕЖ

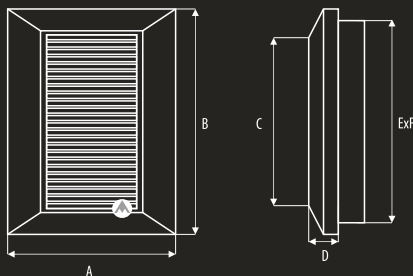

WYMIARY / DIMENSIONS / РАЗМЕРЫ

	A	B	C	D	E	F
Duo Smart □ 135	174	162	132	17	129	134
Duo Smart □ 165	202	202	161	17	159	164
Duo Smart Ø100	174	174	132	17	100	-
Duo Smart Ø125	174	174	132	17	125	-
Duo Smart Ø150	202	202	161	17	149	-
Duo Smart 90x240	139	280	238	17	236	94
Duo Smart 140x210	172	248	205	17	202	128

Kratka wentylacyjna
Ventilation grille / Вентиляционная решётка



ZAKOŃCZENIA WENTYLACYJNE
VENTILATION FINISHING ASSORTMENT / ВЕНТИЛЯЦИОННЫЕ ОКОНЧАНИЯ

85

DOSTĘPNE WERSJE

AVAILABLE VERSIONS / ДОСТУПНЫЕ ИСПОЛНЕНИЯ

Dostępne kolory: - biały, brązowy, faktura drewna, grafit
Available colors: - white, brown, wooden texture, graphite
Цветовые варианты - белый, коричневый, имитация дерева, графит

Material: - ABS
Material: - ABS
Материал: - ABS

Wersje standardowe

Standard versions / Стандартные исполнения

007-4176 DUO SMART □ 135
007-4177 DUO SMART □ 165
007-4178 DUO SMART Ø100
007-4179 DUO SMART Ø125
007-4180 DUO SMART Ø150
007-4174 DUO SMART 90x240
007-4175 DUO SMART 140x210
007-4195 DUO SMART □ 135 /B
007-4265 DUO SMART □ 165 /B
007-4196 DUO SMART Ø100 /B
007-4197 DUO SMART Ø125 /B
007-4268 DUO SMART Ø150 /B
007-4234 DUO SMART □ 135 /W
007-4239 DUO SMART □ 165 /W
007-4235 DUO SMART Ø100 /W
007-4236 DUO SMART Ø125 /W
007-4240 DUO SMART Ø150 /W
007-4309 DUO SMART □ 135 /G
007-4241 DUO SMART 90x240 /W
007-4237 DUO SMART 140x210 /W
007-4238 DUO SMART 140x210 /B
/B - brązowy / brown / коричневый
/W - faktura drewna / wooden texture / фактура дерева
/G - grafitowy / graphite / графит

Kratka wentylacyjna Ventilation grille Вентиляционная решётка SMART

SPOSÓB MONTAŻU WERSJI PODSTAWOWEJ ASSEMBLY OF STANDARD VERSION МОНТАЖ ОСНОВНОГО ВАРИАНТА



Rozpakuj kratkę i sprawdź, czy nie ma widocznych uszkodzeń
After unpacking, please check the condition of the grille (for cracks, distortion etc.)
Распакуйте решетку и проверьте нет ли повреждений



Usuń 3 wypustki umiejscowione z tyłu kratki
Remove three tabs located on the back of the grille
Удалите 3 вставки находящиеся с задней стороны решетки



Z nakładek umożliwiających przyklejenie kratki do ściany, usuń zewnętrzną warstwę
Remove protection from the overlays that allow montage grille on the wall
С накладок, позволяющих приклеить решетку к стене, удалите внешний слой



Kratkę przymocuj do ściany tak, aby przysłoniła przygotowany wcześniej otwór wentylacyjny
Montage grille to the wall. The grille should cover already prepared vent.
Прикрепите решетку к стене так чтобы она закрывала подготовленное в стене отверстие



Uchwyty przymocuj do kratki.
Wszystkie naklejki powinny być odbezpieczone
Attach holder to the grille.
All stickers should be removed.
Прикрепите крепления к решетке.
Со всех наклеек должно быть снято защитное покрытие

Kratka wentylacyjna Ventilation grille Вентиляционная решётка DUOSMART

SPOSÓB MONTAŻU WERSJI Z DODATKOWĄ NAKŁADKĄ ASSEMBLY OF VERSION WITH EXTRA CAP СПОСОБ МОНТАЖА ВАРИАНТА С ДОПОЛНИТЕЛЬНОЙ НАКЛАДКОЙ



Rozpakuj kratkę i sprawdź, czy nie ma widocznych uszkodzeń
 After unpacking, please check the condition of the grille (for cracks, distortion etc.)
 Распакуйте решетку и проверьте нет ли повреждений



Usuń 3 wypustki umiejscowione z tyłu kratki
 Remove three tabs located on the back of the grille
 Удалите 3 вставки находящиеся с задней стороны решетки



Zaznacz punkty mocowania wentylatora
 Mark the points of screwfixing centers.
 Обозначьте места крепления вентилятора



Nawierć 4 otwory w zaznaczonym wcześniej miejscu.
 W otworach umieść koszulki kołków rozporowych
 Prepare four mounting points.
 Place dowels in mounting points.
 Просерлите 4 отверстия в выбранных местах.
 В отверстиях разместите дюбели



Przyłóż element kratki do ściany i przykręć wkrętami
 Attach part of the grille to the wall.
 Приложите элемент решетки к стене и прикрутите шурупами

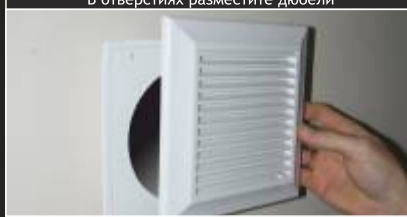

Front kratki umieść na elemencie przymocowanym do ściany
 Insert front of the grille to part of the grille already attached to the wall.
 Переднюю часть поместите на элемент прикрепленный к стене

Kratka wentylacyjna
Ventilation grille / Вентиляционная решётка



DOSTĘPNE WERSJE AVAILABLE VERSIONS / ДОСТУПНЫЕ ИСПОЛНЕНИЯ

Dostępne kolory: - biały, brązowy,
złoty, srebrny
Available colors: - white, brown, silver, gold
Цветовые варианты - белый, коричневый,
золотой, серебряный

Materiał: - ABS
Material: - ABS
Материал: - ABS

Wersje standardowe
Standard versions / Стандартные исполнения

007-0153 KR Ø100/ 125
007-0318 KR Ø100/ 125 /B
007-0569 KR Ø100/ 125 /SM
007-0154 KR Ø100/ 125 /SP
007-0571 KR Ø100/ 125 /ZM
007-0155 KR Ø100/ 125 /ZP
007-0156 KR Ø150
007-0319 KR Ø150 /B
Wersje na zamówienie
Models on order / Исполнения под заказ
007-0157 KR Ø150/ SP
007-0570 KR Ø150/ SM
007-0158 KR Ø150/ ZP
007-0572 KR Ø150/ ZM

B - brązowy / brown / коричневый
SM - srebrny matowy / silver mat / серебряный матовый
ZM - złoty matowy / gold mat / золотой матовый
SP - srebrny połysk / silver shine / серебряный блеск
ZP - złoty połysk / gold shine / золотой блеск

KR

[Ø100/125 Ø150]

RYSUNEK TECHNICZNY / TECHNICAL DRAWING / ЧЕРТЕЖ

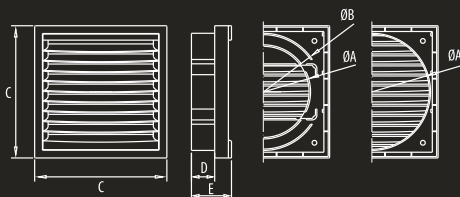

WYMIARY / DIMENSIONS / РАЗМЕРЫ

	A	B	C	D	E
KR Ø100/125	100	124	140	25	43
KR Ø150	149	-	176	33	52

CHARAKTERYSTYKA PRZEPŁYWOWA
CHARACTERISTICS OF THE FLOW EFFICIENCY
ХАРАКТЕРИСТИКА ПРОИЗВОДИТЕЛЬНОСТИ ПОТОКА

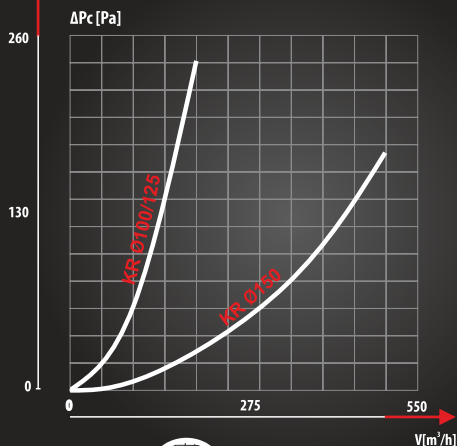

Siatka zabezpieczająca
Protection against insects
Защитная сетка

V [m³/h]

DL/RW

[Ø80 Ø100 Ø125 Ø150]

RYSUNEK TECHNICZNY / TECHNICAL DRAWING / ЧЕРТЕЖ

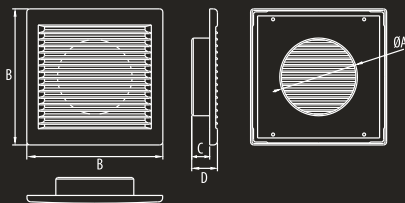

WYMIARY / DIMENSIONS / РАЗМЕРЫ

	A	B	C	D
DL/Ø80 RW	80	175	23	33
DL/Ø100 RW	99	175	23	33
DL/Ø125 RW	124	175	23	33
DL/Ø150 RW	147	204	25	35

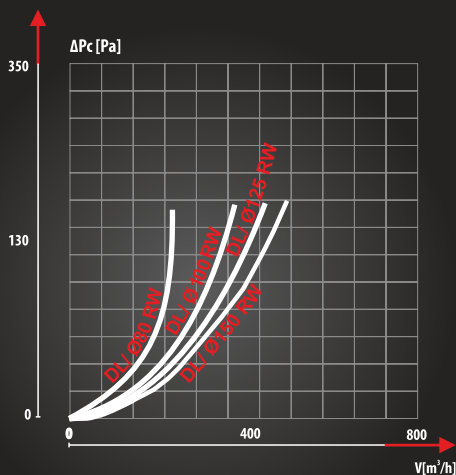

Kratka wentylacyjna
Ventilation grille / Вентиляционная решётка



ZAKOŃCZENIA WENTYLACYJNE
VENTILATION FINISHING ASSORTMENT / ВЕНТИЛЯЦИОННЫЕ ОКОНЧАНИЯ

89

DOSTĘPNE WERSJE

AVAILABLE VERSIONS / ДОСТУПНЫЕ ИСПОЛНЕНИЯ

Dostępne kolory: - biały, brązowy
Available colors: - white, brown
Цветовые варианты - белый, коричневый

Materiał: - ABS
Material: - ABS
Материал: - ABS

Wersje standardowe
Standard versions / Стандартные исполнения
007-1722 DL/Ø80 RW
007-0163 DL/Ø100 RW
007-0166 DL/Ø125 RW
007-0164 DL/Ø150 RW
007-4190 DL/Ø100 RW/B
007-04191 DL/Ø125 RW/B

B - brązowy / brown / коричневый



Siatka zabezpieczająca
Protection against insects
Защитная сетка

Kratka wentylacyjna
Ventilation grille / Вентиляционная решётка



DL/RW

[□135 RW □165 RW]

RYSUNEK TECHNICZNY / TECHNICAL DRAWING / ЧЕРТЕЖ

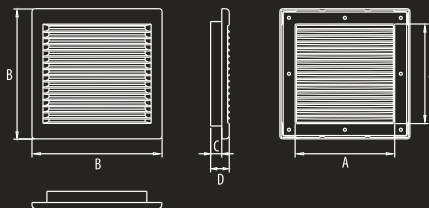

WYMIARY / DIMENSIONS / РАЗМЕРЫ

	A	B	C	D
DL/□135 RW	134	175	15	25
DL/□165 RW	164	205	17	28

DOSTĘPNE WERSJE

AVAILABLE VERSIONS / ДОСТУПНЫЕ ИСПОЛНЕНИЯ

Dostępne kolory: - biały, brązowy
Available colors: - white, brown
Цветовые варианты - белый, коричневый

Materiał: - ABS
Material: - ABS
Материал: - ABS

Wersje standardowe
Standard versions / Стандартные исполнения
007-0165 DL/ □135 RW
007-4192 DL/ □135 RW /B
007-0162 DL/ □165 RW

B - brązowy / brown / коричневый



Uchwyt mocujący
Clamp holder
Крепление



Siatka zabezpieczająca
Protection against insects
Защитная сетка

CHARAKTERYSTYKA PRZEPŁYWOWA
CHARACTERISTICS OF THE FLOW EFFICIENCY
ХАРАКТЕРИСТИКА ПРОИЗВОДИТЕЛЬНОСТИ ПОТОКА

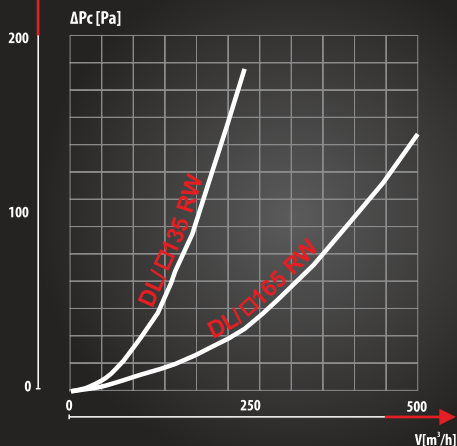

DL/RW

[90x240 RW 140x210 RW]

RYSUNEK TECHNICZNY / TECHNICAL DRAWING / ЧЕРТЕЖ

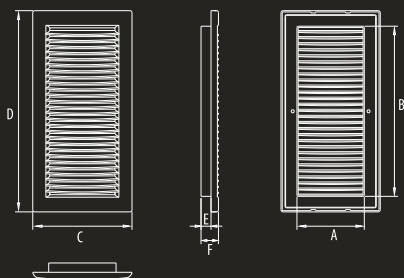

WYMIARY / DIMENSIONS / РАЗМЕРЫ

	A	B	C	D	E	F
DL 90x240 RW	94	236	140	281	14	25
DL 140x210 RW	132	206	174	248	14	24

CHARAKTERYSTYKA PRZEPŁYWOWA
CHARACTERISTICS OF THE FLOW EFFICIENCY
ХАРАКТЕРИСТИКА ПРОИЗВОДИТЕЛЬНОСТИ ПОТОКА

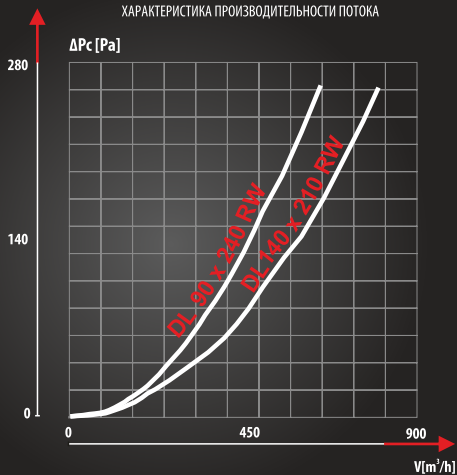

Kratka wentylacyjna
Ventilation grille / Вентиляционная решётка



ZAKOŃCZENIA WENTYLACYJNE
VENTILATION FINISHING ASSORTMENT / ВЕНТИЛЯЦИОННЫЕ ОКОНЧАНИЯ

91

DOSTĘPNE WERSJE

AVAILABLE VERSIONS / ДОСТУПНЫЕ ИСПОЛНЕНИЯ

Dostępne kolory: - biały, brązowy
Available colors: - white, brown
Цветовые варианты - белый, коричневый

Materiał: - ABS
Material: - ABS
Материал: - ABS

Wersje standardowe
Standard versions / Стандартные исполнения
007-0160 DL/ 90x240 RW
007-0161 DL/ 140x210 RW
007-4223 DL/ 140x210 RW /B

B - brązowy / brown / коричневый



Uchwyt mocujący
Clamp holder
Крепление



Siatka zabezpieczająca
Protection against insects
Защитная сетка

Kratka wentylacyjna
Ventilation grille / Вентиляционная решётка



DOSTĘPNE WERSJE
AVAILABLE VERSIONS / ДОСТУПНЫЕ ИСПОЛНЕНИЯ

Dostępne kolory: - biały
Available colors: - white
Цветовые варианты - белый

Material: - ABS
Material: - ABS
Материал: - ABS

Wersje standardowe
Standard versions / Стандартные исполнения
007-0171 D/170X240 W



Siatka zabezpieczająca
Protection against insects
Защитная сетка

D/W

[170x240]

RYSUNEK TECHNICZNY / TECHNICAL DRAWING / ЧЕРТЕЖ

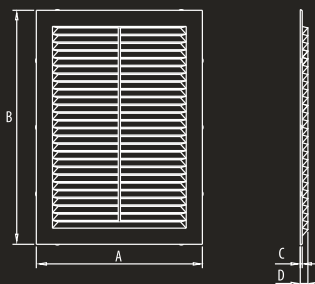

WYMIARY / DIMENSIONS / РАЗМЕРЫ

	A	B	C	D
D 170x240 W	170	240	2	8

CHARAKTERYSTYKA PRZEPŁYWOWA
CHARACTERISTICS OF THE FLOW EFFICIENCY
ХАРАКТЕРИСТИКА ПРОИЗВОДИТЕЛЬНОСТИ ПОТОКА

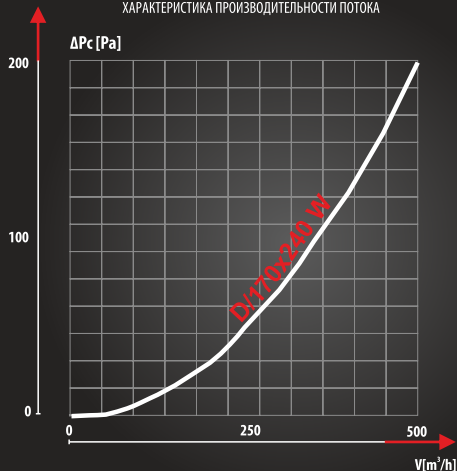

D/W

[□140 □195 □235]

RYSUNEK TECHNICZNY / TECHNICAL DRAWING / ЧЕРТЕЖ

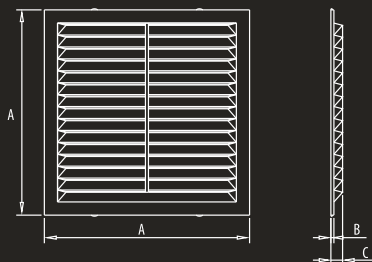

WYMIARY / DIMENSIONS / РАЗМЕРЫ

	A	B	C
D/140 W	137	2	8
D/195 W	194	2	8
D/235 W	234	2	8

CHARAKTERYSTYKA PRZEPEŁYWOWA
CHARACTERISTICS OF THE FLOW EFFICIENCY
ХАРАКТЕРИСТИКА ПРОИЗВОДИТЕЛЬНОСТИ ПОТОКА

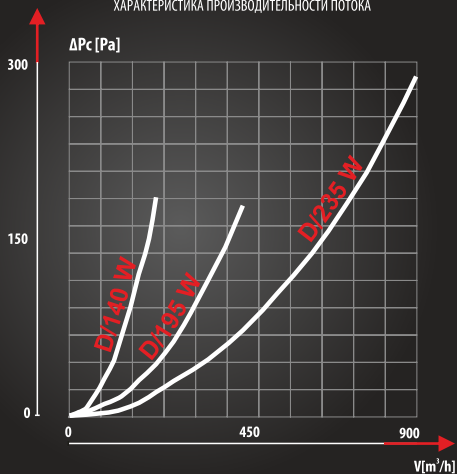

Kratka wentylacyjna

Ventilation grille / Вентиляционная решётка



ЗАКОНЧЕННЯ ВЕНТИЛАЦІЇ
VENTILATION FINISHING ASSORTMENT / ВЕНТИЛЯЦИОННЫЕ ОКОНЧАНИЯ

93

DOSTĘPNE WERSJE

AVAILABLE VERSIONS / ДОСТУПНЫЕ ИСПОЛНЕНИЯ

Dostępne kolory: - biały
Available colors: - white
Цветовые варианты - белый

Material: - ABS
Material: - ABS
Материал: - ABS

Wersje standardowe

Standard versions / Стандартные исполнения

007-0169 D/140 W

007-0175 D/195 W

007-0177 D/235 W



Siatka zabezpieczająca
Protection against insects
Защитная сетка

Kratka wentylacyjna
Ventilation grille / Вентиляционная решётка



DOSTĘPNE WERSJE
AVAILABLE VERSIONS / ДОСТУПНЫЕ ИСПОЛНЕНИЯ

Dostępne kolory: - biały
Available colors: - white
Цветовые варианты - белый

Materiał: - ABS
Material: - ABS
Материал: - ABS

Wersje standardowe
Standard versions / Стандартные исполнения
007-0173 D/220x120 W



Siatka zabezpieczająca
Protection against insects
Защитная сетка

D/W

[220x120]

RYSUNEK TECHNICZNY / TECHNICAL DRAWING / ЧЕРТЕЖ

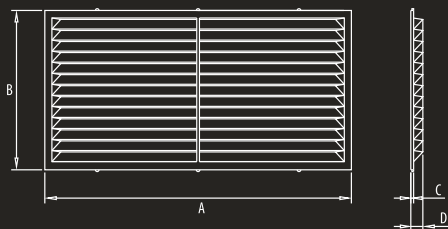

WYMIARY / DIMENSIONS / РАЗМЕРЫ

	A	B	C	D
D / 220x120 W	217	113	2	8

CHARAKTERYSTYKA PRZEPŁYWOWA
CHARACTERISTICS OF THE FLOW EFFICIENCY
ХАРАКТЕРИСТИКА ПРОИЗВОДИТЕЛЬНОСТИ ПОТОКА

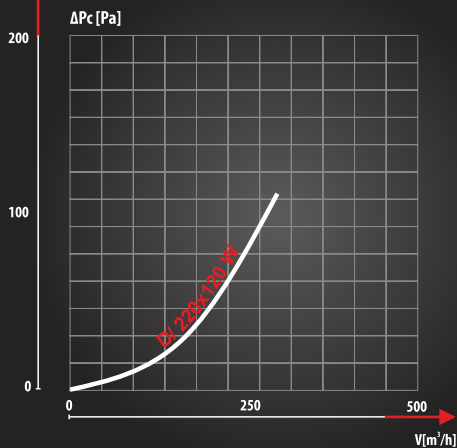

D/RW

[180x250]

RYSUNEK TECHNICZNY / TECHNICAL DRAWING / ЧЕРТЕЖ

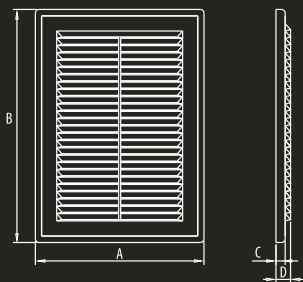

WYMIARY / DIMENSIONS / РАЗМЕРЫ

	A	B	C	D
D/ 180x250 RW	184	254	10	16

CHARAKTERYSTYKA PRZEPEŁYWOWA
CHARACTERISTICS OF THE FLOW EFFICIENCY
ХАРАКТЕРИСТИКА ПРОИЗВОДИТЕЛЬНОСТИ ПОТОКА

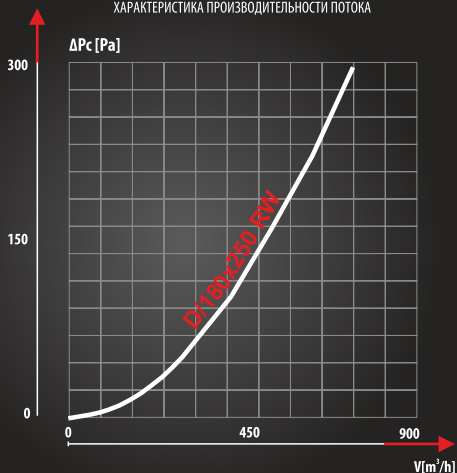

Kratka wentylacyjna

Ventilation grille / Вентиляционная решётка



ЗАКОНЧЕННЯ ВЕНТИЛАЦІЇ
VENTILATION FINISHING ASSORTMENT / ВЕНТИЛЯЦИОННЫЕ ОКОНЧАНИЯ

95

DOSTĘPNE WERSJE

AVAILABLE VERSIONS / ДОСТУПНЫЕ ИСПОЛНЕНИЯ

Dostępne kolory: - biały
Available colors: - white
Цветовые варианты - белый

Material: - ABS
Material: - ABS
Материал: - ABS

Wersje standardowe
Standard versions / Стандартные исполнения
007-0172 D/180x250 RW



Siatka zabezpieczająca
Protection against insects
Защитная сетка

Kratka wentylacyjna
Ventilation grille / Вентиляционная решётка



D/RW

[430x110]

RYSUNEK TECHNICZNY / TECHNICAL DRAWING / ЧЕРТЕЖ

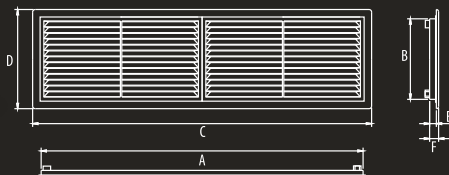

WYMIARY / DIMENSIONS / РАЗМЕРЫ

	A	B	C	D	E	F
D/ 430x110 RW	429	108	453	132	9	12

DOSTĘPNE WERSJE

AVAILABLE VERSIONS / ДОСТУПНЫЕ ИСПОЛНЕНИЯ

Dostępne kolory: - biały
Available colors: - white
Цветовые варианты - белый

Materiał: - ABS
Material: - ABS
Материал: - ABS

Wersje standardowe
Standard versions / Стандартные исполнения
007-0174 D/430x110 RW



Siatka zabezpieczająca
Protection against insects
Защитная сетка

CHARAKTERYSTYKA PRZEPŁYWOWA
CHARACTERISTICS OF THE FLOW EFFICIENCY
ХАРАКТЕРИСТИКА ПРОИЗВОДИТЕЛЬНОСТИ ПОТОКА

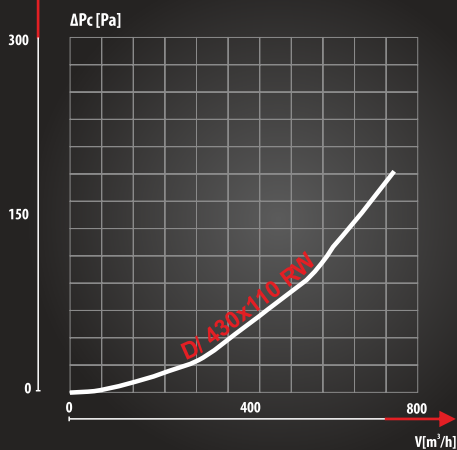

D/RW

[□150 □210 □250]

RYСУНЕК TECHNICZNY / TECHNICAL DRAWING / ЧЕРТЕЖ

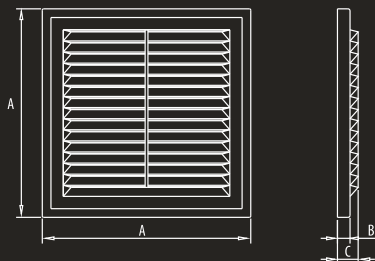

WYMIARY / DIMENSIONS / РАЗМЕРЫ

	A	B	C
D/150 RW	149	9	15
D/210 RW	208	10	16
D/250 RW	249	10	17

CHARAKTERYSTYKA PRZEPŁYWOWA
CHARACTERISTICS OF THE FLOW EFFICIENCY
ХАРАКТЕРИСТИКА ПРОИЗВОДИТЕЛЬНОСТИ ПОТОКА

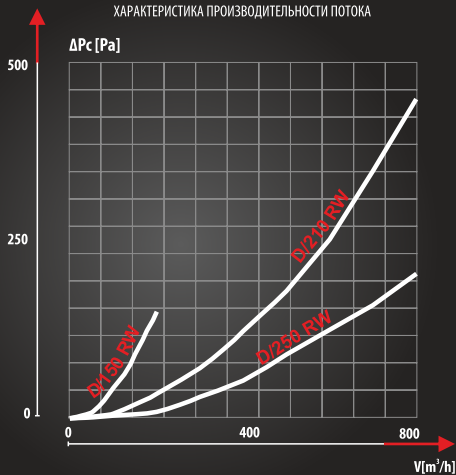

Kratka wentylacyjna

Ventilation grille / Вентиляционная решётка



ZAKOŃCZENIA WENTYLACYJNE
VENTILATION FINISHING ASSORTMENT / ВЕНТИЛЯЦИОННЫЕ ОКОНЧАНИЯ

97

DOSTĘPNE WERSJE

AVAILABLE VERSIONS / ДОСТУПНЫЕ ИСПОЛНЕНИЯ

Dostępne kolory: - biały
Available colors: - white
Цветовые варианты - белый

Material: - ABS
Material: - ABS
Материал: - ABS

Wersje standardowe

Standard versions / Стандартные исполнения

007-0170 D/150 RW

007-0176 D/210 RW

007-0178 D/250 RW



Siatka zabezpieczająca
Protection against insects
Защитная сетка

Kratka wentylacyjna
Ventilation grille / Вентиляционная решётка



DOSTĘPNE WERSJE
AVAILABLE VERSIONS / ДОСТУПНЫЕ ИСПОЛНЕНИЯ

Dostępne kolory: - biały
Available colors: - white
Цветовые варианты - белый

Materiał: - ABS
Material: - ABS
Материал: - ABS

Wersje standardowe
Standard versions / Стандартные исполнения
007-0159 D/14 OW Ø100
007-0663 D/14 OW Ø125

Kratka spełnia dwie funkcje:
- umożliwia podłączenie przewodu okrągłego
- może służyć jako standardowa kratka

Grille combines two features:
- can be used as a standard grille
- enables the connection of round ventilation duct

Решетка выполняет две функции:
- дает возможность подключить круглый канал
- может быть использована как обычная решетка

D/14 OW

[Ø100 Ø125]

RYSUNEK TECHNICZNY / TECHNICAL DRAWING / ЧЕРТЕЖ

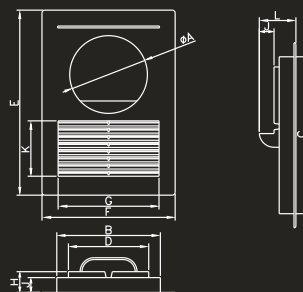

WYMIARY / DIMENSIONS / РАЗМЕРЫ

	A	B	C	D	E	F	G	H	J	K	L
D/14 OW Ø100	105	140	212	108	250	180	137	29	23	75	50
D/14 OW Ø125	130	140	211	133	250	180	137	30	22	65	49

CHARAKTERYSTYKA PRZEPŁYWOWA
CHARACTERISTICS OF THE FLOW EFFICIENCY
ХАРАКТЕРИСТИКА ПРОИЗВОДИТЕЛЬНОСТИ ПОТОКА

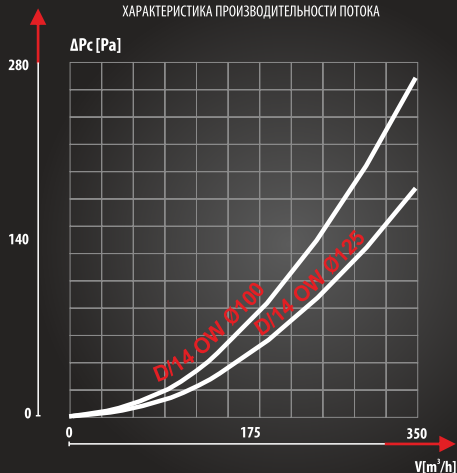

KRO

[Ø100 Ø125 Ø150]

RYSUNEK TECHNICZNY / TECHNICAL DRAWING / ЧЕРТЕЖ

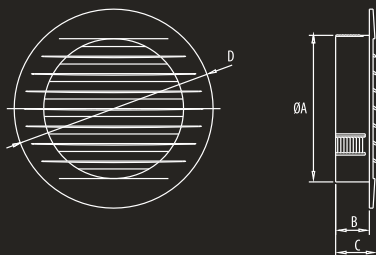

WYMIARY / DIMENSIONS / РАЗМЕРЫ

	A	B	C	D
KRO Ø100	99	23	26	133
KRO Ø125	124	27	31	160
KRO Ø150	149	34	38	184

CHARAKTERYSTYKA PRZEPEŁYWOWA
CHARACTERISTICS OF THE FLOW EFFICIENCY
ХАРАКТЕРИСТИКА ПРОИЗВОДИТЕЛЬНОСТИ ПОТОКА

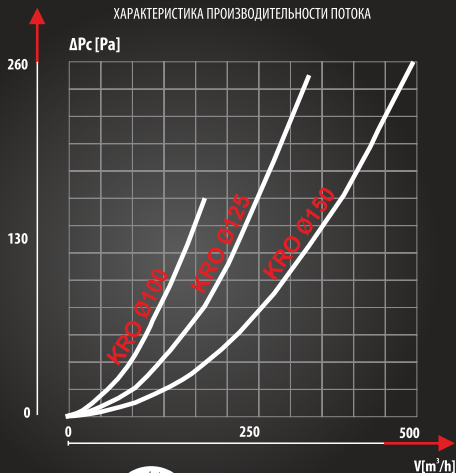

Siatka zabezpieczająca
Protection against insects
Защитная сетка

Kratka wentylacyjna
Ventilation grille / Вентиляционная решётка



ZAKOŃCZENIA WENTYLACYJNE
VENTILATION FINISHING ASSORTMENT / ВЕНТИЛЯЦИОННЫЕ ОКОНЧАНИЯ

99

DOSTĘPNE WERSJE

AVAILABLE VERSIONS / ДОСТУПНЫЕ ИСПОЛНЕНИЯ

Dostępne kolory: - biały, brązowy, złoty, srebrny, czarny, grafit, faktura drewna
Available colors: - white, brown, gold, silver, black, graphite wooden texture
Возможные цвета: - белый, коричневый, серебряный, золотой, чёрный, фактура дерева, графит

Material: - ABS
Material: - ABS
Материал: - ABS

Wersje standardowe

Standard versions / Стандартные исполнения

007-0184 KRO Ø100 007-4243 KRO Ø125 /W
007-4242 KRO Ø100 /W 007-0320 KRO Ø125 /B
007-0312 KRO Ø100/B 007-0186 KRO Ø150
007-4309 KRO Ø100/G 007-4244 KRO Ø150 /W
007-0185 KRO Ø125 007-0310 KRO Ø150/B

Wersje na zamówienie

Models on order / Исполнения под заказ

007-0187 KRO Ø100 /SP
007-0573 KRO Ø100 /SM
007-0190 KRO Ø100 /ZP
007-0576 KRO Ø100 /ZM
007-0653 KRO Ø100 /CZ
007-0188 KRO Ø125 /SP
007-0574 KRO Ø125 /SM
007-0191 KRO Ø125 /ZP

B - brązowy / brown / коричневый
SM - srebrny matowy / silver mat / золотой, матовый
ZM - złoty mat / gold mat / серебряный, матовый
SP - srebrny błysk / silver shine / серебряный блеск
ZP - złoty błysk / gold shine / золотой блеск
G - grafit / graphite / графит
W - faktura drewna / wooden texture / фактура дерева

Kratka wentylacyjna
Ventilation grille / Вентиляционная решётка



DOSTĘPNE WERSJE
AVAILABLE VERSIONS / ДОСТУПНЫЕ ИСПОЛНЕНИЯ

Dostępne kolory: - biały, brązowy
Available colors: - white, brown
Цветовые варианты - белый, коричневый

Material: - ABS
Material: - ABS
Материал: - ABS

Wersje standardowe
Standard versions / Стандартные исполнения
007-1023 DOSPEL BELLA Ø100
007-1020 DOSPEL BELLA Ø100 / B
007-1024 DOSPEL BELLA Ø125
007-1021 DOSPEL BELLA Ø125/B
007-1025 DOSPEL BELLA Ø150
007-1022 DOSPEL BELLA Ø150 / B

B - brązowy / brown / коричневый

BELLA

[Ø100 Ø125 Ø150]

RYSUNEK TECHNICZNY / TECHNICAL DRAWING / ЧЕРТЕЖ

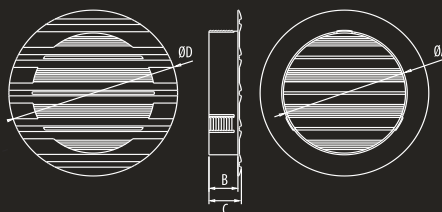

WYMIARY / DIMENSIONS / РАЗМЕРЫ

	A	B	C	D
DOSPEL BELLA Ø100	99	23	26	134
DOSPEL BELLA Ø125	124	27	30	160
DOSPEL BELLA Ø150	149	34	37	184

CHARAKTERYSTYKA PRZEPŁYWOWA
CHARACTERISTICS OF THE FLOW EFFICIENCY
ХАРАКТЕРИСТИКА ПРОИЗВОДИТЕЛЬНОСТИ ПОТОКА

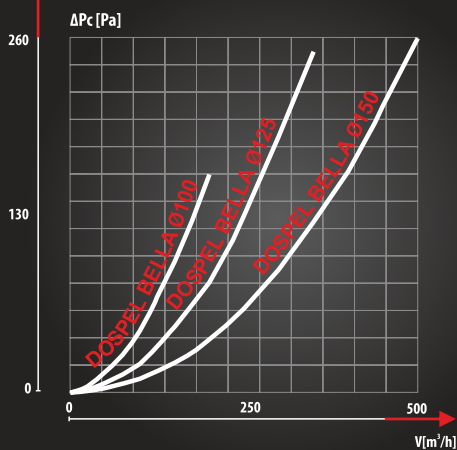

D/15 WR

RYСУНЕК TECHNICZNY / TECHNICAL DRAWING / ЧЕРТЕЖ

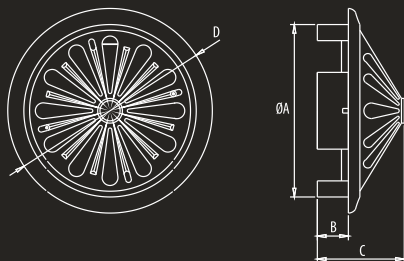

WYMIARY / DIMENSIONS / РАЗМЕРЫ

	A	B	C	D
D/15 WR	80-160	27	76	178

CHARAKTERYSTYKA PRZEPŁYWOWA
CHARACTERISTICS OF THE FLOW EFFICIENCY
ХАРАКТЕРИСТИКА ПРОИЗВОДИТЕЛЬНОСТИ ПОТОКА

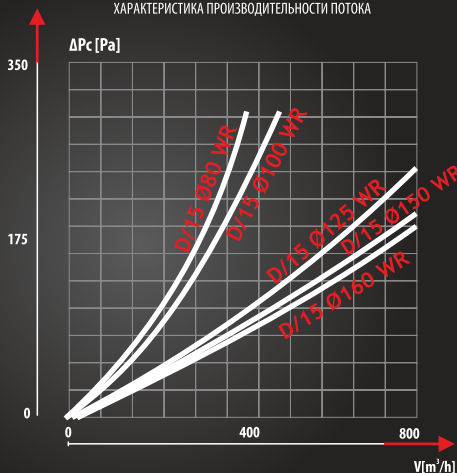

Kratka wentylacyjna z żaluzją mechaniczną
Ventilation grille with a mechanic shutter
Вентиляционная решетка с механической жалюзи



ЗАКОНЧЕННЯ ВЕНТИЛАЦІЇ
VENTILATION FINISHING ASSORTMENT / ВЕНТИЛЯЦИОННЫЕ ОКОНЧАНИЯ

101

DOSTĘPNE WERSJE

AVAILABLE VERSIONS / ДОСТУПНЫЕ ИСПОЛНЕНИЯ

Dostępne kolory: - biały
Available colors: - white
Цветовые варианты - белый

Material: - ABS
Material: - ABS
Материал: - ABS

Wersje standardowe
Standard versions / Стандартные исполнения
007-0271 D/15 WR

Kratka sufitowa

Ceiling ventilation grille

Потолочная решетка



DOSTĘPNE WERSJE

AVAILABLE VERSIONS / ДОСТУПНЫЕ ИСПОЛНЕНИЯ

Dostępne kolory: - biały
Available colors: - white
Цветовые варианты - белый

Materiał: - ABS
Material: - ABS
Материал: - ABS

Wersje standardowe
Standard versions / Стандартные исполнения
007-0426 KOS Ø100
007-0427 KOS Ø125
007-0428 KOS Ø150



Siatka zabezpieczająca
Protection against insects
Защитная сетка

KOS

[Ø100 Ø125 Ø150]

RYSunEK TEChNICZNY / TECHNICAL DRAWING / ЧЕРТЕЖ

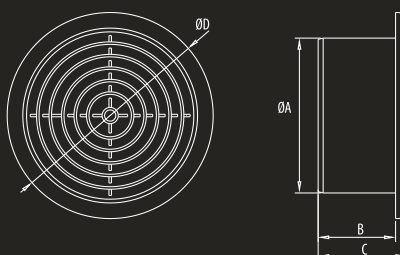

WYMIARY / DIMENSIONS / РАЗМЕРЫ

	A	B	C	D
KOS Ø100	99	58	68	144
KOS Ø125	124	62	72	164
KOS Ø150	149	65	74	188

CHARAKTERYSTYKA PRZEPŁYWOWA
CHARACTERISTICS OF THE FLOW EFFICIENCY
ХАРАКТЕРИСТИКА ПРОИЗВОДИТЕЛЬНОСТИ ПОТОКА

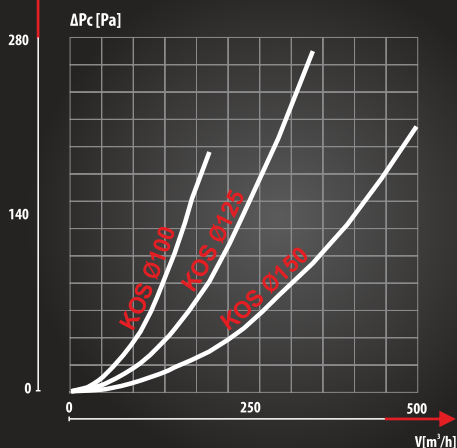

KKS

[Ø80 Ø100 Ø125 Ø150 □135 □165]

RYSUNEK TECHNICZNY / TECHNICAL DRAWING / ЧЕРТЕЖ

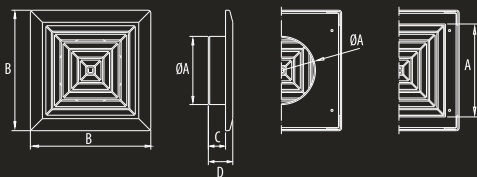

WYMIARY / DIMENSIONS / РАЗМЕРЫ

	A	B	C	D
KKS Ø80	79	174	23	35
KKS Ø100	99	174	23	35
KKS Ø125	124	174	23	35
KKS Ø150	148	203	25	37
KKS □135	134	174	15	27
KKS □165	164	204	18	30

CHARAKTERYSTYKA PRZEPYWOWA
CHARACTERISTICS OF THE FLOW EFFICIENCY
ХАРАКТЕРИСТИКА ПРОИЗВОДИТЕЛЬНОСТИ ПОТОКА

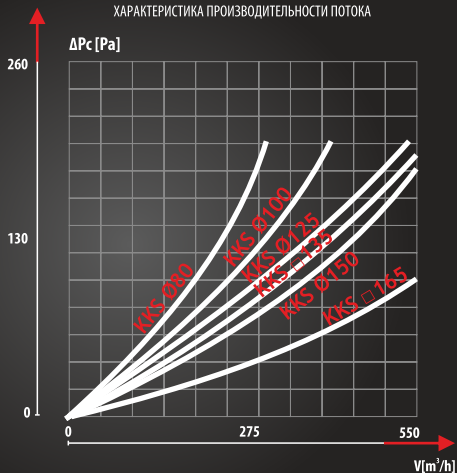

Kratka wentylacyjna
Ventilation grille / Вентиляционная решётка



ZAKOŃCZENIA WENTYLACYJNE
VENTILATION FINISHING ASSORTMENT / ВЕНТИЛЯЦИОННЫЕ ОКОНЧАНИЯ

103

DOSTĘPNE WERSJE

AVAILABLE VERSIONS / ДОСТУПНЫЕ ИСПОЛНЕНИЯ

Dostępne kolory: - biały
Available colors: - white
Цветовые варианты - белый

Materiał: - ABS
Material: - ABS
Материал: - ABS

Wersje standardowe

Standard versions / Стандартные исполнения

007-0429 KKS Ø100
007-0430 KKS Ø125
007-0432 KKS Ø150
007-0431 KKS □135
007-0432 KKS □165

Wersje na zamówienie

Models on order / Исполнения под заказ

007-1721 KKS Ø80



Uchwyt mocujący
Clamp holder
Крепление
[KKS □135, KKS □165]



Siatka zabezpieczająca
Protection against insects
Защитная сетка

Kratka wentylacyjna / Kratka wentylacyjna z przepustnicą
 Ventilation grille / Ventilation grille with a damper
 Вентиляционная решётка
 Вентиляционная решётка с клапаном



DOSTĘPNE WERSJE

AVAILABLE VERSIONS / ДОСТУПНЫЕ ИСПОЛНЕНИЯ

Dostępne kolory: - biały, brązowy
 Available colors: - white, brown
 Цветовые варианты - белый, коричневый

Materiał: - ABS
 Material: - ABS
 Материал: - ABS

Wersje standardowe
 Standard versions / Стандартные исполнения
007-1511 KZP 110x55
007-1512 KZP 220x55 - z przepustnicą
 with a damper / с клапаном

Wersje na zamówienie
 models on order / Исполнения под заказ
007-1725 KZP 110x55 /B
007-1726 KZP 220x55 /B - z przepustnicą
 with a damper / с клапаном

B - brązowy / brown / коричневый

KZP

[110x55 220x55]

RYSUNEK TECHNICZNY / TECHNICAL DRAWING / ЧЕРТЕЖ

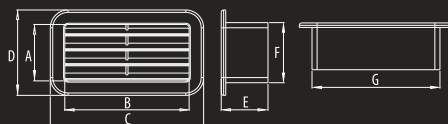

WYMIARY / DIMENSIONS / РАЗМЕРЫ

	A	B	C	D	E	F	G
KZP 110x55	49	105	127	71	39	50	106

RYSUNEK TECHNICZNY / TECHNICAL DRAWING / ЧЕРТЕЖ

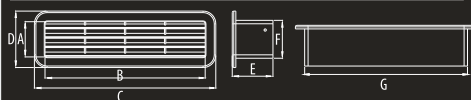

WYMIARY / DIMENSIONS / РАЗМЕРЫ

	A	B	C	D	E	F	G
KZP 220x55	49	214	240	75	54	50	216

CHARAKTERYSTYKA PRZEPLYWOWA
 CHARACTERISTICS OF THE FLOW EFFICIENCY
 ХАРАКТЕРИСТИКА ПРОИЗВОДИТЕЛЬНОСТИ ПОТОКА

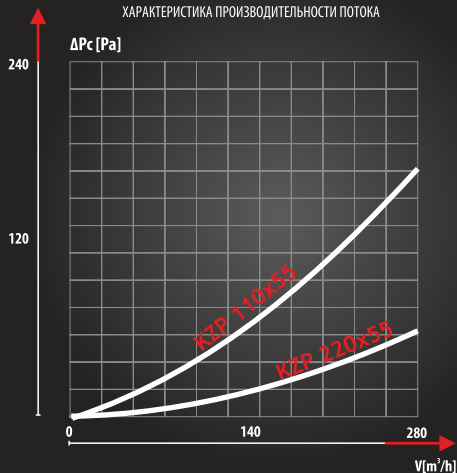

KRD

[Ø100]

RYSUNEK TECHNICZNY / TECHNICAL DRAWING / ЧЕРТЕЖ

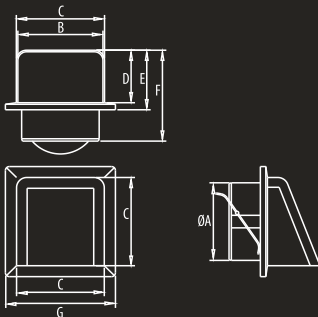

WYMIARY / DIMENSIONS / РАЗМЕРЫ

	A	B	C	D	E	F	G
KRD Ø100	99	106	112	68	79	116	140

CHARAKTERYSTYKA PRZEPLYWOWA

CHARACTERISTICS OF THE FLOW EFFICIENCY

ХАРАКТЕРИСТИКА ПРОИЗВОДИТЕЛЬНОСТИ ПОТОКА

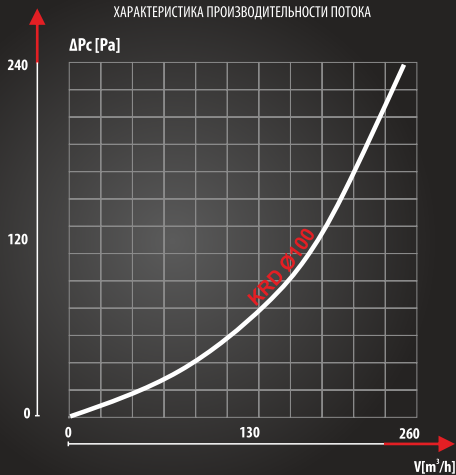

Kratka wentylacyjna z przepustnicą

Ventilation grille with a damper

Вентиляционная решётка с клапаном



DOSTĘPNE WERSJE

AVAILABLE VERSIONS / ДОСТУПНЫЕ ИСПОЛНЕНИЯ

Dostępne kolory:

Available colors: - **biały, brązowy**
 Цветовые варианты - white, brown
 - **белый, коричневый**

Material:

- **ABS**
 Material: - ABS
 Материал: - ABS

Wersje standardowe

Standard versions / Стандартные исполнения
007-0201 KRD Ø100
007-0317 KRD Ø100 / B

B - brązowy / brown / коричневый

Kratka wentylacyjna z żaluzją mechaniczną
Ventilation grille with a mechanic shutter
Вентиляционная решётка с механической жалюзи



DOSTĘPNE WERSJE

AVAILABLE VERSIONS / ДОСТУПНЫЕ ИСПОЛНЕНИЯ

Dostępne kolory: - biały, brązowy
Available colors: - white, brown
Цветовые варианты - белый, коричневый

Materiał: - ABS
Material: - ABS
Материал: - ABS

Wersje standardowe
Standard versions / Стандартные исполнения
007-1764 IMPERIO Ø80
007-1743 IMPERIO Ø80 /B
007-1765 IMPERIO Ø100
007-1744 IMPERIO Ø100 /B
007-1766 IMPERIO Ø125
007-1745 IMPERIO Ø125 /B
007-1767 IMPERIO Ø135
007-1746 IMPERIO Ø135 /B

B - brązowy / brown / коричневый



Siatka zabezpieczająca
Protection against insects
Защитная сетка

IMPERIO

[Ø80 Ø100 Ø125 □135]

RYSUNEK TECHNICZNY / TECHNICAL DRAWING / ЧЕРТЕЖ

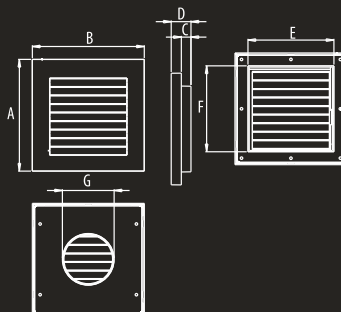

WYMIARY / DIMENSIONS / РАЗМЕРЫ

	A	B	C	D	E	F	G
IMPERIO Ø80	174	174	23	39	-	-	79
IMPERIO Ø100	174	174	23	39	-	-	99
IMPERIO Ø125	174	174	23	39	-	-	124
IMPERIO □135	174	174	15	31	134	134	-

CHARAKTERYSTYKA PRZEPEŁYWOWA
CHARACTERISTICS OF THE FLOW EFFICIENCY
ХАРАКТЕРИСТИКА ПРОИЗВОДИТЕЛЬНОСТИ ПОТОКА

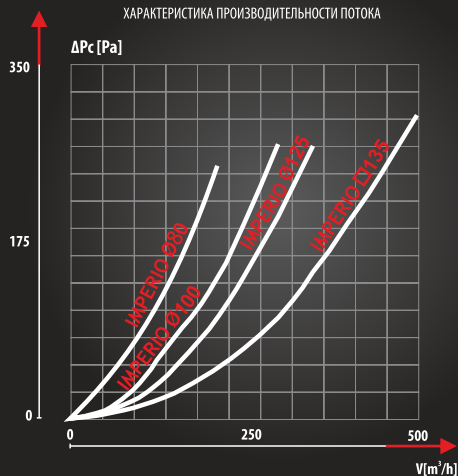

IMPERIO

[140x210]

RYSUNEK TECHNICZNY / TECHNICAL DRAWING / ЧЕРТЕЖ

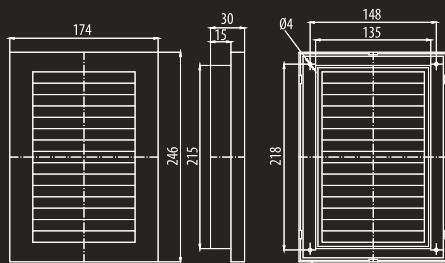

CHARAKTERYSTYKA PRZEPŁYWOWA
CHARACTERISTICS OF THE FLOW EFFICIENCY
ХАРАКТЕРИСТИКА ПРОИЗВОДИТЕЛЬНОСТИ ПОТОКА

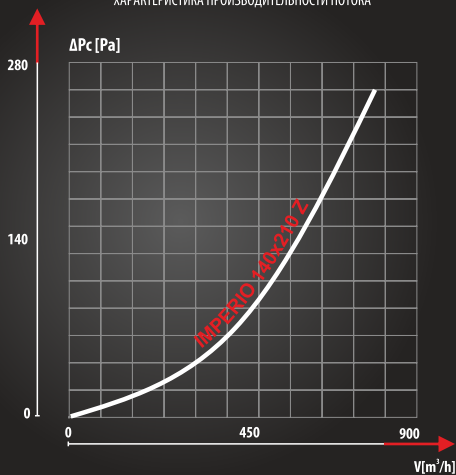

Kratka wentylacyjna z żaluzją mechaniczną
Ventilation grille with a mechanic shutter
Вентиляционная решётка с механической жалюзи



ZAKOŃCZENIA WENTYLACYJNE
VENTILATION FINISHING ASSORTMENT / ВЕНТИЛЯЦИОННЫЕ ОКОНЧАНИЯ

107

DOSTĘPNE WERSJE

AVAILABLE VERSIONS / ДОСТУПНЫЕ ИСПОЛНЕНИЯ

Dostępne kolory: - biały
Available colors: - white
Цветовые варианты - белый

Material: - ABS
Material: - ABS
Материал: - ABS

Wersje standardowe

Standard versions / Стандартные исполнения
007-1781 IMPERIO 140x210



Siatka zabezpieczająca
Protection against insects
Защитная сетка

Drzwiczki rewizyjne

Access door / Реvisионные дверцы



DOSTĘPNE WERSJE

AVAILABLE VERSIONS / ДОСТУПНЫЕ ИСПОЛНЕНИЯ

Dostępne kolory: - biały, srebrny
 Available colors: - white, silver
 Цветовые варианты - белый, серебряный

Material: - blacha stalowa, malowana proszkowo

Material: - powder painted sheet steel
 Материал: - стальной лист с порошковым покрытием

Wersje standardowe

Standard versions / Стандартные исполнения

- 007-1796 MAGNAT 150x200 /M
- 007-1807 MAGNAT 150x200 /N
- 007-1791 MAGNAT 200x200 /M
- 007-1802 MAGNAT 200x200 /N
- 007-1797 MAGNAT 200x250 /M
- 007-1808 MAGNAT 200x250 /N
- 007-1798 MAGNAT 200x300 /M
- 007-1809 MAGNAT 200x300 /N
- 007-1799 MAGNAT 250x300 /M
- 007-1810 MAGNAT 250x300 /N
- 007-1792 MAGNAT 300x300 /M
- 007-1803 MAGNAT 300x300 /N
- 007-1793 MAGNAT 400x400 /M
- 007-1804 MAGNAT 400x400 /N
- 007-1794 MAGNAT 500x500 /M
- 007-1805 MAGNAT 500x500 /N
- 007-1795 MAGNAT 600x600 /M
- 007-1806 MAGNAT 600x600 /N

N - wersja nierdzewna z zamkiem magnetycznym

N - stainless steel version with magnetic lock

N - в версии нержавеющей и с магнитным замком

M - wersja z zamkiem magnetycznym

M - version with magnetic lock

M - в версии с магнитным замком

MAGNAT

150x200	250x300
200x200	300x300
200x250	400x400
200x300	500x500
	600x600

RYSUNEK TECHNICZNY / TECHNICAL DRAWING / ЧЕРТЕЖ

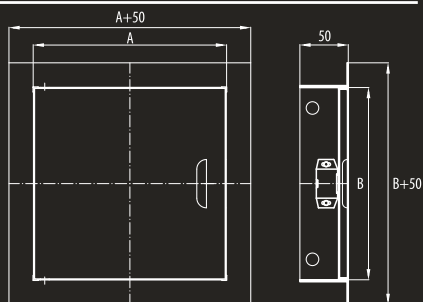

WYMIARY / DIMENSIONS / РАЗМЕРЫ

	A	B
MAGNAT 150x200	150	200
MAGNAT 200x200	200	200
MAGNAT 200x250	200	250
MAGNAT 200x300	200	300
MAGNAT 250x300	250	300
MAGNAT 300x300	300	300
MAGNAT 400x400	400	400
MAGNAT 500x500	500	500
MAGNAT 600x600	600	600

Drzwiczki rewizyjne umożliwiają swobodny dostęp do miejsc w których znajdują się elementy wymagające częstego lub czasowego sprawdzenia (np. zawory wodne, liczniki wody, gazu) także w bardzo wilgotnych pomieszczeniach takich jak np. piwnice. Budowa - blacha stalowa o grubości 1 mm malowana proszkowo. Do malowania używana jest najwyższej jakości farba poliesterowo-epoksydowa.

Access doors enable an easy access to places where elements requiring frequent or temporary inspection are located (e.g. water valves, water meters, or gas meters), also in very humid rooms such as cellars. Access doors are made of powder painted sheet steel with the thickness of 1 mm. For painting is used high quality polyester-epoxy paint.

Реvisионные дверцы делают возможным свободный доступ к местам, где находятся элементы, требующие периодической либо временной проверки (напр. клапаны для воды, счетчики воды, газа). Могут устанавливаться во влажных помещениях например - подвалах. Реvisионные дверцы изготавливаются из стального листа с порошковым покрытием толщиной 1 мм. Для покраски используется высокого качества полиэфирно-эпоксидная краска.

MAGNAT

ZAMEK Z KLUCZYKIEM / LOCK WITH THE KEY
 / ЗАМОК С КЛЮЧЁМ

150x200	200x250	400x400
200x200	250x300	500x500
200x300	300x300	600x600

RYSUNEK TECHNICZNY / TECHNICAL DRAWING / ЧЕРТЕЖ

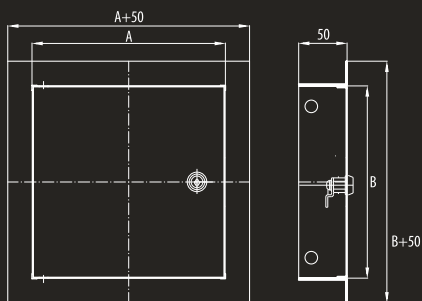

WYMIARY / DIMENSIONS / РАЗМЕРЫ

	A	B
MAGNAT 150x200	150	200
MAGNAT 200x200	200	200
MAGNAT 200x250	200	250
MAGNAT 200x300	200	300
MAGNAT 250x300	250	300
MAGNAT 300x300	300	300
MAGNAT 400x400	400	400
MAGNAT 500x500	500	500
MAGNAT 600x600	600	600

Drzwiczki rewizyjne umożliwiają swobodny dostęp do miejsc w których znajdują się elementy wymagające częstego lub czasowego sprawdzenia (np. zawory wodne, liczniki wody, gazu) także w bardzo wilgotnych pomieszczeniach takich jak np. piwnice. Budowa - blacha stalowa o grubości 1 mm malowana proszkowo. Do malowania używana jest najwyższej jakości farba poliestrowo-epoksydowa.

Access doors enable an easy access to places where elements requiring frequent or temporary inspection are located. Access doors are made of powder painted sheet steel with the thickness of 1 mm. For painting is used high quality polyester-epoxy paint.

Ревизионные дверцы делают возможным свободный доступ к местам, где находятся элементы, требующие периодической проверки (напр. водопроводные клапаны, счетчики воды, газа). Могут устанавливаться во влажных помещениях (например, подвалах).

Drzwiczki rewizyjne
 Access door / Ревизионные дверцы



DOSTĘPNE WERSJE

AVAILABLE VERSIONS / ДОСТУПНЫЕ ИСПОЛНЕНИЯ

Dostępne kolory: - biały, srebrny
 Available colors: - white, silver
 Цветовые варианты - белый, серебряный

Materiał: - blacha stalowa, malowana proszkowo

Materiał: - powder painted sheet steel
Материал: - стальной лист с порошковым покрытием

Wersje standardowe

Standard versions / Стандартные исполнения

- 007-1836 MAGNAT 150x200 Z
- 007-1845 MAGNAT 150x200 Z/N
- 007-1840 MAGNAT 200x200 Z
- 007-1849 MAGNAT 200x200 Z/N
- 007-1837 MAGNAT 200x250 Z
- 007-1846 MAGNAT 200x250 Z/N
- 007-1838 MAGNAT 200x300 Z
- 007-1847 MAGNAT 200x300 Z/N
- 007-1839 MAGNAT 250x300 Z
- 007-1848 MAGNAT 250x300 Z/N
- 007-1841 MAGNAT 300x300 Z
- 007-1850 MAGNAT 300x300 Z/N
- 007-1842 MAGNAT 400x400 Z
- 007-1851 MAGNAT 400x400 Z/N
- 007-1843 MAGNAT 500x500 Z
- 007-1852 MAGNAT 500x500 Z/N
- 007-1844 MAGNAT 600x600 Z
- 007-1853 MAGNAT 600x600 Z/N

Z- wersja z kluczykiem

ZN wersja nierdzewna z kluczykiem

- Z - version with the key
- ZN - stainless steel version with key
- Z - версия с ключём
- ZN - в версии нержавеющей с ключём

Drzwiczki rewizyjne - kominkowe
Chimney inspection door
Ревизионные дверцы - каминные



DR/KOM

[140x140 150x250]

RYSUNEK TECHNICZNY / TECHNICAL DRAWING / ЧЕРТЕЖ

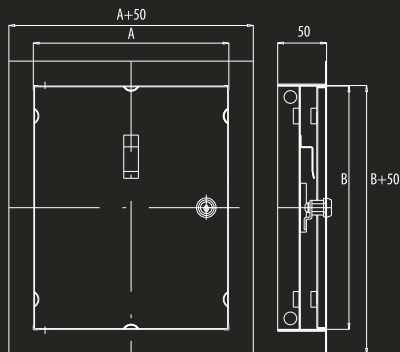

WYMIARY / DIMENSIONS / РАЗМЕРЫ

	A	B
DR/KOM 140x140	140	140
DR/KOM 150x250	150	250

DOSTĘPNE WERSJE

AVAILABLE VERSIONS / ДОСТУПНЫЕ ИСПОЛНЕНИЯ

Dostępne kolory: - biały, srebrny, brązowy
Available colors: - white, silver, brown
Цветовые варианты - белый, серебряный, коричневый

Materiał: - blacha stalowa, malowana proszkowo
Material: - powder painted sheet steel
Материал: - стальной лист с порошковым покрытием

Wersje standardowe

Standard versions / Стандартные исполнения

007-1800 DR/KOM 140x140
007-1812 DR/KOM 140x140 / B
007-1813 DR/KOM 140x140 / N
007-1801 DR/KOM 150x250
007-1814 DR/KOM 150x250 / B
007-1815 DR/KOM 150x250 / N

N - wykonanie w wersji nierdzewnej
N - made in stainless version
N - изготовление в версии нержавеющей

B - brązowy / brown / коричневый
N - srebrny / silver / серебряный

Kratka wentylacyjna z żaluzją mechaniczną
Ventilation grille with a mechanic shutter
Вентиляционная решётка с механической жалюзи

D/TK, D/TKZ

[□ 140 140x210]

RYSUNEK TECHNICZNY / TECHNICAL DRAWING / ЧЕРТЕЖ

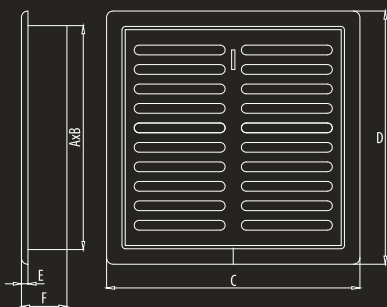

WYMIARY / DIMENSIONS / РАЗМЕРЫ

	A	B	C	D	E	F
D/TK 140	138	138	156	156	4	27
D/TK 140x210	208	138	156	226	4	27

CHARAKTERYSTYKA PRZEPŁYWOWA
CHARACTERISTICS OF THE FLOW EFFICIENCY
ХАРАКТЕРИСТИКА ПРОИЗВОДИТЕЛЬНОСТИ ПОТОКА

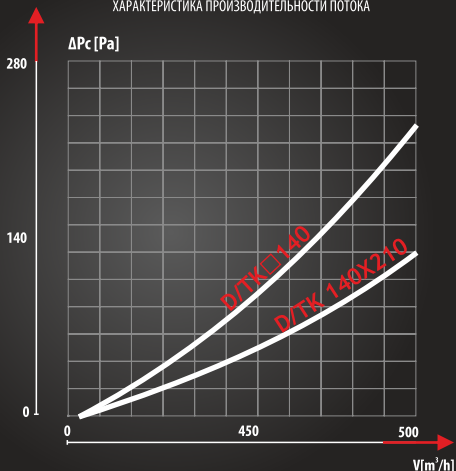

DOSTĘPNE WERSJE

AVAILABLE VERSIONS / ДОСТУПНЫЕ ИСПОЛНЕНИЯ

Dostępne kolory: - biały, brązowy
Available colors: - white, brown
Цветовые варианты - белый, коричневый

Materiał: - PP
Material: - PP
Материал: - PP

Wersje standardowe

Standard versions / Стандартные исполнения

007-1567 D/TK □ 140
007-1569 D/TK □ 140 /B
007-1650 D/TK 140x210
007-1652 D/TK 140x210 /B

z żaluzją mechaniczną
with mechanic shutter / с механической жалюзи
007-1568 D/TKZ □ 140
007-1570 D/TKZ □ 140 /B
007-1651 D/TKZ 140x210
007-1653 D/TKZ 140x210 /B

B - brązowy / brown / коричневый

Kratka wentylacyjna - aluminiowa
Aluminium ventilation grille
Вентиляционная решётка - алюминиевая



DOSTĘPNE WERSJE

AVAILABLE VERSIONS / ДОСТУПНЫЕ ИСПОЛНЕНИЯ

- Dostępne kolory:** - biały, brązowy, antyczne złoto, antyczne srebro, aluminium szcztokowane, aluminium
- Available colors:** - white, brown, antique gold, antique silver, brushed aluminium, aluminium
- Цветовые варианты:** - белый, коричневый, античное золото, античное серебро, крацованный алюминий, алюминий
- Materiał:** - aluminium, aluminium malowane proszkowo
- Material:** - aluminium, powder painted aluminium
- Материал:** - алюминий, алюминий с порошковым покрытием

Wersje na zamówienie

Models on order / Исполнения под заказ

- 007-0196 D/AKP 150x200
007-0649 D/AKP 150x200 /B
007-0440 D/AKP 175x250
007-0651 D/AKP 175x250 /B
007-1236 D/AKP 150x200 /AL
007-0541 D/AKP 150x200 /AS
007-1495 D/AKP 150x200 /As
007-0539 D/AKP 150x200 /AZ
007-1237 D/AKP 175x250 /AL
007-0542 D/AKP 175x250 /AS
007-1496 D/AKP 175x250 /As
007-0540 D/AKP 175x250 /AZ
- B - brązowy / brown / коричневый**
AS - antyczne srebro / antique silver / античное серебро
AZ - antyczne złoto / antique gold / античное золото
As - aluminium szcztokowane / brushed aluminium / крацованный алюминий
AL - aluminium / aluminium / алюминий

D/AKP

[150x200 175x250]

RYSUNEK TECHNICZNY / TECHNICAL DRAWING / ЧЕРТЕЖ

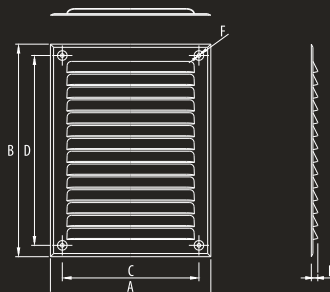

WYMIARY / DIMENSIONS / РАЗМЕРЫ

	A	B	C	D	E	F
D/AKP 150x200	150	200	128	178	6	3.5
D/AKP 175x250	175	250	148	221	6	4

CHARAKTERYSTYKA PRZEPEŁYWOWA
CHARACTERISTICS OF THE FLOW EFFICIENCY
ХАРАКТЕРИСТИКА ПРОИЗВОДИТЕЛЬНОСТИ ПОТОКА

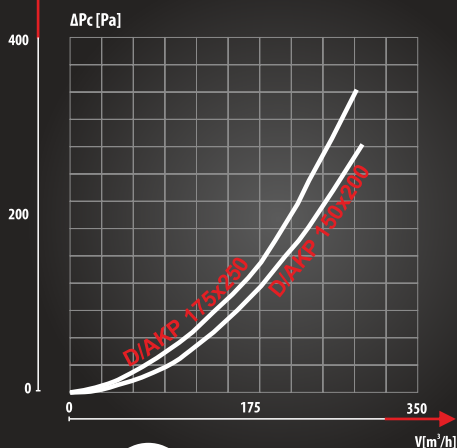

Siatka zabezpieczająca
Protection against insects
Защитная сетка

D/AKK

[□150 □175]

RYSUNEK TECHNICZNY / TECHNICAL DRAWING / ЧЕРТЕЖ

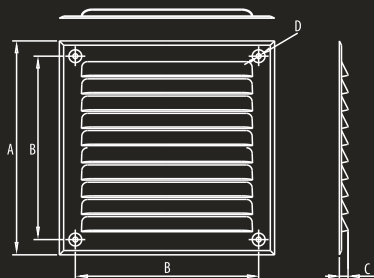

WYMIARY / DIMENSIONS / РАЗМЕРЫ

	A	B	C	D
D/AKK □150	150	128	6	3.5
D/AKK □175	175	149	6	5.5
D/AKK □200	200	179	6	5.5

CHARAKTERYSTYKA PRZEPŁYWOWA
CHARACTERISTICS OF THE FLOW EFFICIENCY
ХАРАКТЕРИСТИКА ПРОИЗВОДИТЕЛЬНОСТИ ПОТОКА

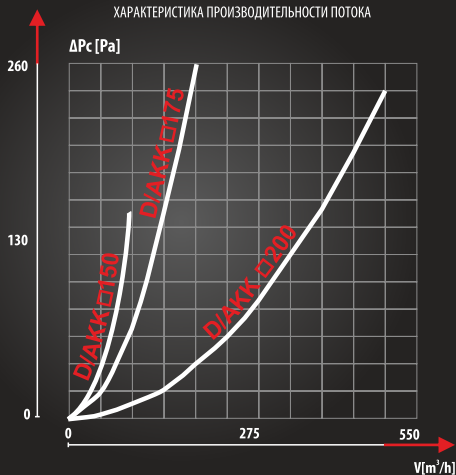

Kratka wentylacyjna - aluminiowa
Aluminium ventilation grille
Вентиляционная решётка - алюминиевая



ZAKOŃCZENIA WENTYLACJI
VENTILATION FINISHING ASSORTMENT / ВЕНТИЛЯЦИОННЫЕ ОКОНЧАНИЯ

113

DOSTĘPNE WERSJE

AVAILABLE VERSIONS / ДОСТУПНЫЕ ИСПОЛНЕНИЯ

Dostępne kolory: - biały, brązowy, antyczne złoto, antyczne srebro, aluminium szczotkowane, aluminium

Available colors: - white, brown, antique gold, antique silver, brushed aluminium, aluminium

Цветовые варианты - белый, коричневый, античное золото, античное серебро, крацованный алюминий, алюминий

Materiał: - aluminium, aluminium malowane proszkowo

Material: - aluminium, powder painted aluminium

Материал: - алюминий, алюминий с порошковым покрытием

Wersje standardowe

Standard versions

Стандартные исполнения

007-0193 D/AKK 150

007-0645 D/AKK 150 /B

007-0545 D/AKK 150 /A-S

007-0441 D/AKK 175

007-0646 D/AKK 175 /B

007-0546 D/AKK 175 /A-S

Wersje na zamówienie

Models on order

Исполнения под заказ

007-1238 D/AKK 150 /AL.

007-1499 D/AKK 150 /As

007-0543 D/AKK 150 /A-Z

007-1239 D/AKK 175 /AL.

007-1498 D/AKK 175 /As

007-0544 D/AKK 175 /A-Z

B - brązowy / brown / коричневый

AS - antyczne srebro / antique silver / античное серебро

AZ - antyczne złoto / antique gold / античное золото

As - aluminium szczotkowane

brushed aluminium / крацованный алюминий

AL - aluminium / aluminium / алюминий

Kratka wentylacyjna - aluminiowa
Aluminium ventilation grille
Вентиляционная решётка - алюминиевая



DOSTĘPNE WERSJE

AVAILABLE VERSIONS / ДОСТУПНЫЕ ИСПОЛНЕНИЯ

Dostępne kolory:	- biały, brązowy, antyczne złoto, antyczne srebro, aluminium szcztokowane, aluminium
Available colors:	- white, brown, antique gold, antique silver, brushed aluminium, aluminium
Цветовые варианты	- белый, коричневый, античное золото, античное серебро, крацованный алюминий, алюминий
Materiał:	- aluminium, aluminium malowane proszkowo
Material:	- aluminium, powder painted aluminium
Материал:	- алюминий, алюминий с порошковым покрытием

Wersje na zamówienie

Models on order / Исполнения под заказ

007-0197 D/AKO Ø130

007-0648 D/AKO Ø130 /B

007-0547 D/AKO Ø130 /AS

007-0548 D/AKO Ø130 /AZ

007-1235 D/AKO Ø130 /AL

007-1500 D/AKO Ø130 /As

B - brązowy / brown / коричневый

AS - antyczne srebro / antique silver / античное серебро

AZ - antyczne złoto / antique gold / античное золото

As - aluminium szcztokowane

brushed aluminium / крацованный алюминий

AL - aluminium / aluminium / алюминий

D/AKO

[Ø130]

RYSUNEK TECHNICZNY / TECHNICAL DRAWING / ЧЕРТЕЖ

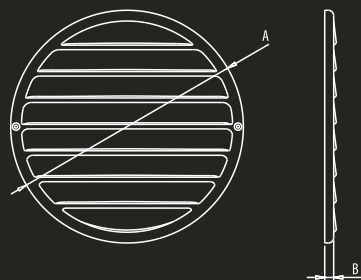

WYMIARY / DIMENSIONS / РАЗМЕРЫ

	A	B
D/AKO Ø130	127	5

CHARAKTERYSTYKA PRZEPŁYWOWA
CHARACTERISTICS OF THE FLOW EFFICIENCY
ХАРАКТЕРИСТИКА ПРОИЗВОДИТЕЛЬНОСТИ ПОТОКА

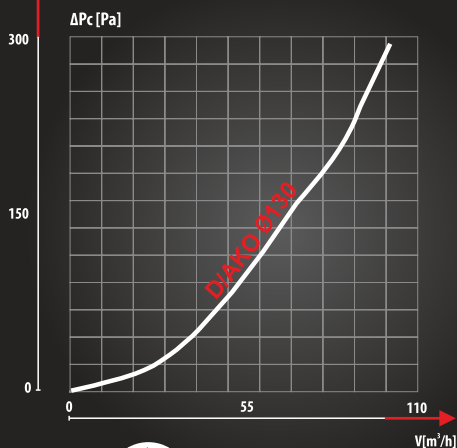

Siatka zabezpieczająca
Protection against insects
Защитная сетка

AN

[Ø100 Ø125 Ø150]

RYСУНЕК ТЕХНИЧНЫ / TECHNICAL DRAWING / ЧЕРТЕЖ

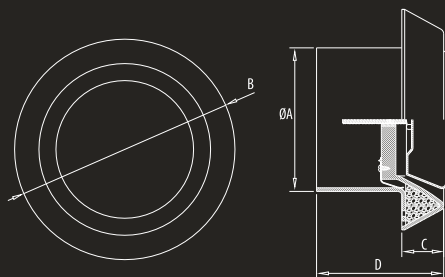

WYMIARY / DIMENSIONS / РАЗМЕРЫ

	A	B	C	D
AN Ø100	99	152	21	80
AN Ø125	124	163	23	80
AN Ø150	148	193	21	88

CHARAKTERYSTYKA PRZEPLYWOWA
CHARACTERISTICS OF THE FLOW EFFICIENCY
ХАРАКТЕРИСТИКА ПРОИЗВОДИТЕЛЬНОСТИ ПОТОКА

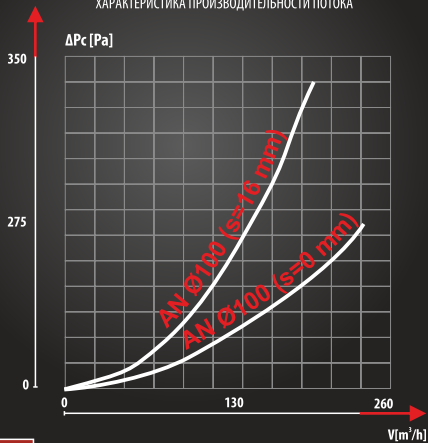

Anemostat
Air diffuser / Анемостат



ЗАКОНЧЭННЯ ВЕНТЫЛАСУНЕ
VENTILATION FINISHING ASSORTMENT / ВЕНТИЛЯЦИОННЫЕ ОКОНЧАНИЯ

115

DOSTĘPNE WERSJE

AVAILABLE VERSIONS / ДОСТУПНЫЕ ИСПОЛНЕНИЯ

Dostępne kolory: - biały
Available colors: - white
Цветовые варианты: - белый

Material: - ABS
Material: - ABS
Материал: - ABS

Wersje standardowe

Standard versions / Стандартные исполнения

007-0198 AN Ø100

007-0199 AN Ø125

007-0200 AN Ø150

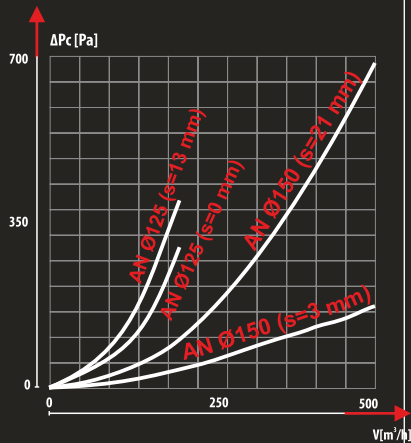

Anemostat metalowy

Metal air diffuser / Анемостат металлический

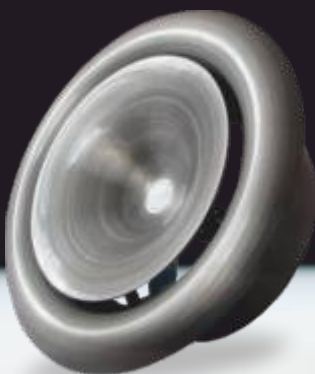

ANM/ANMN

[Ø80 Ø100 Ø125 Ø150 Ø160 Ø200 Ø250]

RYSUNEK TECHNICZNY / TECHNICAL DRAWING / ЧЕРТЕЖ

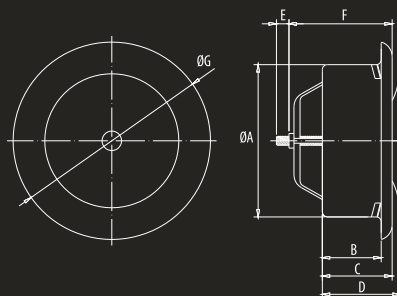

WYMIARY / DIMENSIONS / РАЗМЕРЫ

	A	B	C	D	E	F	G
ANM Ø80	80	46	53	0-19	53-81	53	116
ANM Ø100	99	48	57	0-26	53-70	52	138
ANM Ø125	124	47	57	0-43	54-84	57	165
ANM Ø150	149	46	59	0-39	56-88	65	200
ANM Ø160	159	46	55	0-41	55-83	66	210
ANM Ø200	198	46	59	0-51	56-92	72	252
ANM Ø250	248	42	50	0-51	56-94	99	303

DOSTĘPNE WERSJE

AVAILABLE VERSIONS / ДОСТУПНЫЕ ИСПОЛНЕНИЯ

Dostępne kolory: - biały, srebrny
 Available colors: - white, silver
 Цветовые варианты - белый, золотой

Material: - blacha stalowa, malowana
 proszkowo

Material: - powder painted sheet steel
 Material: - стальной лист
 с порошковым покрытием

Wersje standardowe

Standard versions / Стандартные исполнения

- 012-0549 ANM Ø80 N
- 007-8046 ANM Ø80 W
- 012-0202 ANM Ø100 N
- 012-8047 ANM Ø100 W
- 012-0203 ANM Ø125 N
- 012-8048 ANM Ø125 W
- 012-0550 ANM Ø150 N
- 012-8049 ANM Ø150 W
- 012-0287 ANM Ø160 N
- 012-8050 ANM Ø160 W
- 012-0288 ANM Ø200 N
- 012-8051 ANM Ø200 W
- 012-0720 ANM Ø250 N
- 012-8052 ANM Ø250 W
- 012-1107 ANMN Ø80 N /S
- 012-1108 ANMN Ø100 N /S
- 012-1109 ANMN Ø125 N /S
- 012-1110 ANMN Ø150 N /S
- 012-1111 ANMN Ø160 N /S
- 012-1112 ANMN Ø200 N /S
- 012-1113 ANMN Ø250 N /S

S - srebrny / silver / серебряный
 W - wywiewny / exhaust / вытяжной
 N - nawiewny / intake / приточный

DR

100x100 150x150 150x200 150x300 200x200
200x250 250x250 200x300 250x300
300x300 300x400

RYSUNEK TECHNICZNY / TECHNICAL DRAWING / ЧЕРТЕЖ

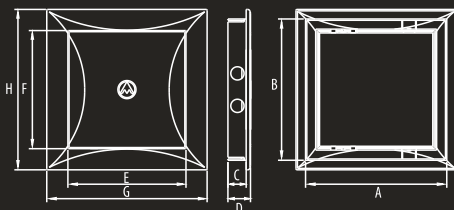

WYMIARY / DIMENSIONS / РАЗМЕРЫ

	A	B	C	D	E	F	G	H
DR 150x150	147	147	19	24	123	123	167	167
DR 150x200	148	197	19	24	123	173	167	217
DR 150x300	147	296	19	24	123	272	167	317
DR 200x200	197	197	19	24	272	272	217	217
DR 200x250	197	247	19	24	173	223	217	266
DR 250x250	247	247	19	24	223	223	267	267
DR 200x300	197	296	19	24	173	272	217	316
DR 250x300	247	296	19	24	223	272	267	317
DR 300x300	296	296	19	24	272	272	316	316
DR 300x400	295	396	19	24	271	371	316	415

Drzwiczki rewizyjne umożliwiają swobodny dostęp do miejsc w których znajdują się elementy wymagające częstego lub czasowego sprawdzenia (np. zawory wodne, liczniki wody, gazu) także w bardzo wilgotnych pomieszczeniach takich jak np. piwnice.

Access doors enable an easy access to places where elements requiring frequent or temporary inspection are located (e.g. water valves, water meters, or gas meters), also in very humid rooms such as cellars.

Ревизионные дверцы делают возможным свободный доступ к местам, где находятся элементы, требующие периодической либо временной проверки (напр. клапаны для воды, счетчики воды, газа). Могут устанавливаться во влажных помещениях например – подвалах.

Drzwiczki rewizyjne

Access door / Ревизионные дверцы



ZAKOŃCZENIA WENTYLACYJNE
VENTILATION FINISHING ASSORTMENT / ВЕНТИЛЯЦИОННЫЕ ОКОНЧАНИЯ

117

DOSTĘPNE WERSJE

AVAILABLE VERSIONS / ДОСТУПНЫЕ ИСПОЛНЕНИЯ

Dostępne kolory: - biały, brązowy, faktura drewna

Available colors: - white, brown, wooden texture

Цветовые варианты - белый, коричневый, фактура дерева

Material: - ABS

Material: - ABS

Материал: - ABS

typ	typ	kolor
jednostka	numer	
DR 150x150	007-1241	biały / white / белый
DR 150x200	007-1242	biały / white / белый
DR 150x300	007-4214	biały / white / белый
DR 200x200	007-1243	biały / white / белый
DR 200x250	007-1244	biały / white / белый
DR 200x300	007-1245	biały / white / белый
DR 250x250	007-4213	biały / white / белый
DR 250x300	007-4215	biały / white / белый
DR 300x300	007-1247	biały / white / белый
DR 300x400	007-1248	biały / white / белый
DR 150x150	007-4224	faktura drewna / wooden texture / фактура дерева
DR 150x200	007-4225	faktura drewna / wooden texture / фактура дерева
DR 150x300	007-4226	faktura drewna / wooden texture / фактура дерева
DR 200x200	007-4227	faktura drewna / wooden texture / фактура дерева
DR 200x250	007-4228	faktura drewna / wooden texture / фактура дерева
DR 200x300	007-4229	faktura drewna / wooden texture / фактура дерева
DR 250x250	007-4230	faktura drewna / wooden texture / фактура дерева
DR 250x300	007-4231	faktura drewna / wooden texture / фактура дерева
DR 300x300	007-4232	faktura drewna / wooden texture / фактура дерева
DR 300x400	007-4233	faktura drewna / wooden texture / фактура дерева
DR 150x150	007-4269	brązowy / brown / коричневый
DR 150x200	007-4270	brązowy / brown / коричневый
DR 150x300	007-4266	brązowy / brown / коричневый
DR 200x200	007-4271	brązowy / brown / коричневый
DR 200x250	007-4272	brązowy / brown / коричневый
DR 200x300	007-4273	brązowy / brown / коричневый
DR 250x250	007-4274	brązowy / brown / коричневый
DR 250x300	007-4275	brązowy / brown / коричневый
DR 300x300	007-4276	brązowy / brown / коричневый
DR 300x400	007-4277	brązowy / brown / коричневый

Kratka drzwiowa
Door grille / Дверная решётка



KD

[90x445 70x450]

RYSUNEK TECHNICZNY / TECHNICAL DRAWING / ЧЕРТЕЖ

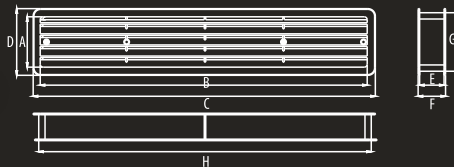

DOSTĘPNE WERSJE

AVAILABLE VERSIONS / ДОСТУПНЫЕ ИСПОЛНЕНИЯ

Dostępne kolory: - biały, brązowy
Available colors: - white, brown
Цветовые варианты - белый, коричневый

Materiał: - ABS
Material: - ABS
Материал: - ABS

Wersje standardowe
Standard versions / Стандартные исполнения

007-1491 KD 70x450
007-4211 KD 70x450 /B
007-1490 KD 90x445
007-4210KD 90x445 /B

B/ - brązowy / brown / коричневый

WYMIARY / DIMENSIONS / РАЗМЕРЫ

	A	B	C	D	E	F	G	H
KD 90x445	92	433	462	136	33	37	121	443
KD 70x450	68	441	464	90	33	37	79	449

D/TKM

[140x140 140x210]

RYСУНЕК TECHNICZNY / TECHNICAL DRAWING / ЧЕРТЕЖ

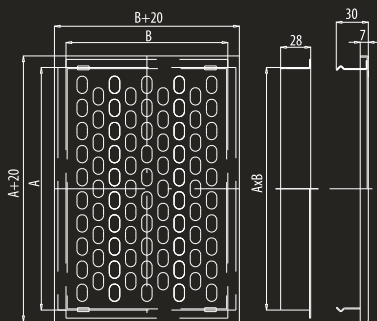

WYMIARY / DIMENSIONS / РАЗМЕРЫ

	A	B
D/TKM 140x140	140	140
D/TKM 140x210	140	210

CHARAKTERYSTYKA PRZEPŁYWOWA
CHARACTERISTICS OF THE FLOW EFFICIENCY
ХАРАКТЕРИСТИКА ПРОИЗВОДИТЕЛЬНОСТИ ПОТОКА

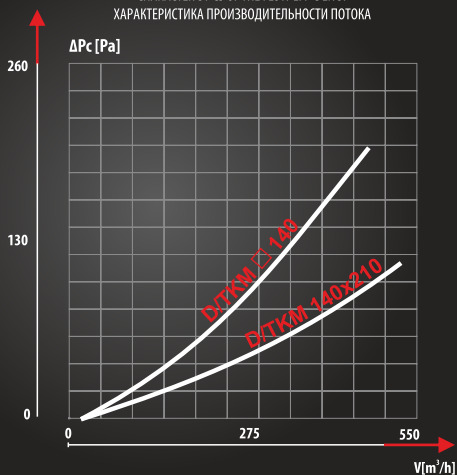

Kratka metalowa ścienna wewnętrzna
Wall metal grille/ inward
Металлическая настенная решётка - внутренняя

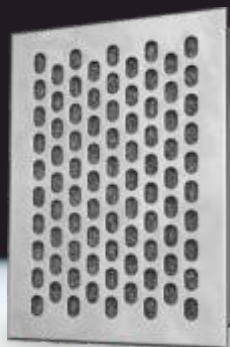

ZAKOŃCZENIA WENTYLACYJNE
VENTILATION FINISHING ASSORTMENT / ВЕНТИЛЯЦИОННЫЕ ОКОНЧАНИЯ

119

DOSTĘPNE WERSJE

AVAILABLE VERSIONS / ДОСТУПНЫЕ ИСПОЛНЕНИЯ

Dostępne kolory: - brązowy, srebrny
Available colors: - brown, silver
Цветовые варианты - коричневый, серебряный

Materiał: - blacha stalowa, malowana proszkowo
Material: - powder painted sheet steel
Материал: - стальной лист с порошковым покрытием

Wersje standardowe
Standard versions / Стандартные исполнения
007-1816 D/TKM 140x140 /B
007-1822 D/TKM 140x140 /N
007-1818 D/TKM 140x210 /B
007-1823 D/TKM 140x210 /N

N - wykonanie w wersji nierdzewnej
N - made in stainless version
N - изготовление в версии нержавеющей

B - brązowy / brown / коричневый



Siatka zabezpieczająca
Protection against insects
Защитная сетка

Kratka metalowa ścienna zewnętrzna
 Wall metal grille/ outward
 Металлическая настенная решётка - внешняя



DOSTĘPNE WERSJE

AVAILABLE VERSIONS / ДОСТУПНЫЕ ИСПОЛНЕНИЯ

Dostępne kolory: - brązowy, srebrny
 Available colors: - brown, silver
 Цветовые варианты - коричневый, серебряный

Materiał: - blacha stalowa, malowana proszkowo
 Material: - powder painted sheet steel
 Материал: - стальной лист с порошковым покрытием

Wersje standardowe
 Standard versions / Стандартные исполнения
 007-1824 D/AK 140x140 /B
 007-1820 D/AK 140x140 /N
 007-1825 D/AK 140x210 /B
 007-1821 D/AK 140x210 /N

N - wykonanie w wersji nierdzewnej
 N - made in stainless version
 N - изготовление в версии нержавеющей

B - brązowy / brown / коричневый



Siatka zabezpieczająca
 Protection against insects
 Защитная сетка

D/AK

[140x140 140x210]

RYSUNEK TECHNICZNY / TECHNICAL DRAWING / ЧЕРТЕЖ

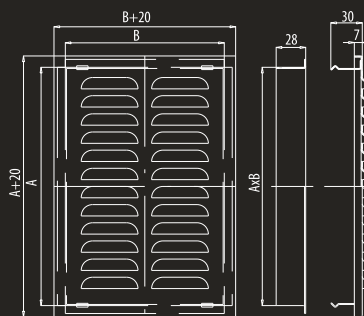

WYMIARY / DIMENSIONS / РАЗМЕРЫ

	A	B
D/AK 140x140	140	140
D/AK 140x210	140	210

CHARAKTERYSTYKA PRZEPŁYWOWA
 CHARACTERISTICS OF THE FLOW EFFICIENCY
 ХАРАКТЕРИСТИКА ПРОИЗВОДИТЕЛЬНОСТИ ПОТОКА

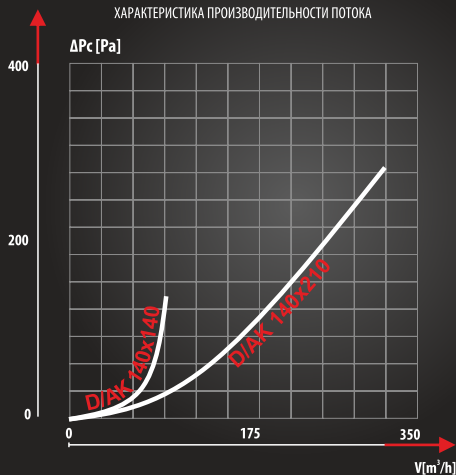

NKM

[Ø80 Ø100 Ø125 □135]

RYSUNEK TECHNICZNY / TECHNICAL DRAWING / ЧЕРТЕЖ

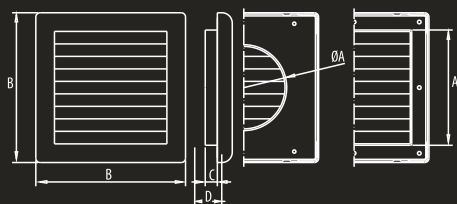

WYMIARY / DIMENSIONS / РАЗМЕРЫ

	A	B	C	D
NKM Ø80	79	174	23	41
NKM Ø100	99	174	23	41
NKM Ø125	124	174	23	41
NKM □135	134	174	15	33

CHARAKTERYSTYKA PRZEPŁYWOWA
CHARACTERISTICS OF THE FLOW EFFICIENCY
ХАРАКТЕРИСТИКА ПРОИЗВОДИТЕЛЬНОСТИ ПОТОКА

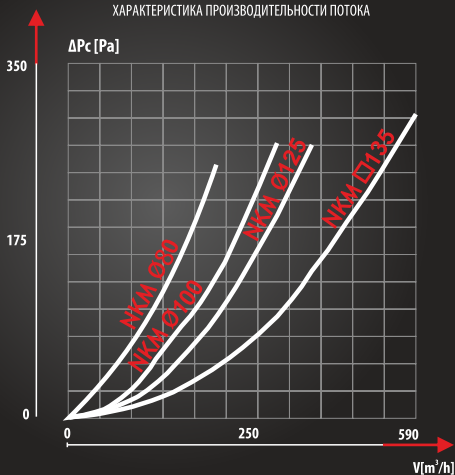

Kratka wentylacyjna z żaluzją mechaniczną
Ventilation grille with a mechanic shutter
Вентиляционная решётка с механической жалюзи



ZAKOŃCZENIA WENTYLACYJNE
VENTILATION FINISHING ASSORTMENT / ВЕНТИЛЯЦИОННЫЕ ОКОНЧАНИЯ

121

DOSTĘPNE WERSJE

AVAILABLE VERSIONS / ДОСТУПНЫЕ ИСПОЛНЕНИЯ

Dostępne kolory: - biały
Available colors: - white
Цветовые варианты - белый

Material: - ABS
Material: - ABS
Материал: - ABS

Wersje standardowe
Standard versions / Стандартные исполнения
007-1739 NKM Ø80
007-1740 NKM Ø100
007-1741 NKM Ø125
007-1742 NKM □135



Siatka zabezpieczająca
Protection against insects
Защитная сетка

Kratka wentylacyjna z żaluzją grawitacyjną
 Exhaust grille with a gravitation shutter
 Вентиляционная решётка с гравитационной жалюзи



KRZ

[Ø100/125 Ø150]

RYSunEK TEChNICZNY / TECHNICAL DRAWING / ЧЕРТЕЖ

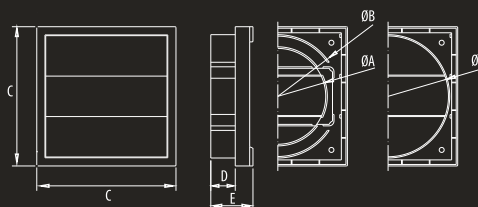

WYMIARY / DIMENSIONS / РАЗМЕРЫ

	A	B	C	D	E
KRZ Ø100/125	100	124	140	25	43
KRZ Ø150	149	-	176	33	52

DOSTĘPNE WERSJE

AVAILABLE VERSIONS / ДОСТУПНЫЕ ИСПОЛНЕНИЯ

Dostępne kolory: - biały, brązowy
 Available colors: - white, brown
 Цветовые варианты - белый, коричневый

Material: - ABS
 Material: - ABS
 Материал: - ABS

Wersje standardowe

Standard versions / Стандартные исполнения

007-0181 KRZ Ø100/125

007-0183 KRZ Ø150

Wersje na zamówienie

Models on order / Исполнения под заказ

007-0650 KRZ Ø100/125 B

007-0325 KRZ Ø150 / B

B - brązowy / brown / коричневый

CHARAKTERYSTYKA PRZEPŁYWOWA
 CHARACTERISTICS OF THE FLOW EFFICIENCY
 ХАРАКТЕРИСТИКА ПРОИЗВОДИТЕЛЬНОСТИ ПОТОКА

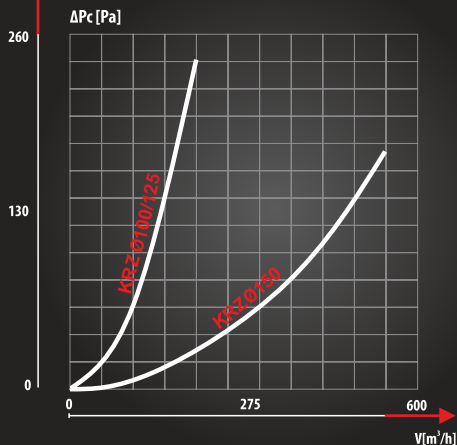

RKZ

[□200 □300 □450]

RYSUNEK TECHNICZNY / TECHNICAL DRAWING / ЧЕРТЕЖ

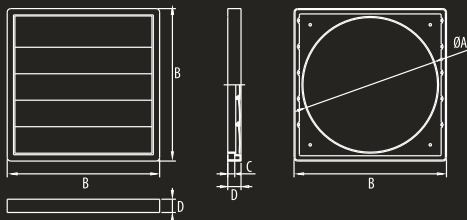

WYMIARY / DIMENSIONS / РАЗМЕРЫ

	A	B	C	D
RKZ 200	170	200	9	20
RKZ 300	267	300	10	26
RKZ 450	428	460	10	26

CHARAKTERYSTYKA PRZEPŁYWOWA
CHARACTERISTICS OF THE FLOW EFFICIENCY
ХАРАКТЕРИСТИКА ПРОИЗВОДИТЕЛЬНОСТИ ПОТОКА

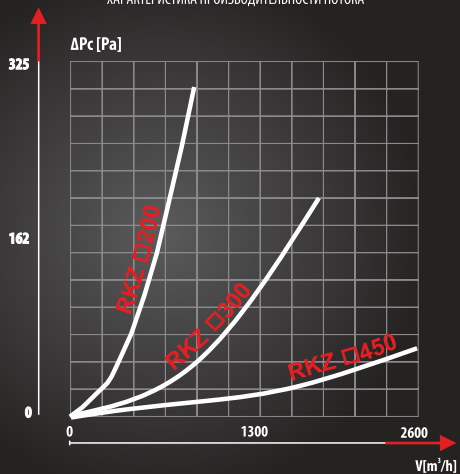

Kratka z żaluzją
Exhaust grille with a gravitation shutter
Решётка с жалюзи



ZAKOŃCZENIA WENTYLACYJNE
VENTILATION FINISHING ASSORTMENT / ВЕНТИЛЯЦИОННЫЕ ОКОНЧАНИЯ

123

DOŚTĘPNE WERSJE

AVAILABLE VERSIONS / ДОСТУПНЫЕ ИСПОЛНЕНИЯ

Dostępne kolory: - szary
Available colors: - grey
Цветовые варианты - серый

Material: - ABS
Material: - ABS
Материал: - ABS

Wersje standardowe

Standard versions / Стандартные исполнения

007-0402 RKZ □200

007-0403 RKZ □300

007-0404 RKZ □450

Rozeta drzwiowa
Door rosette / Дверная решётка



DOSTĘPNE WERSJE

AVAILABLE VERSIONS / ДОСТУПНЫЕ ИСПОЛНЕНИЯ

Dostępne kolory: - biały, srebrny, beżowy, złoty, ciemny beżowy, brązowy
Available colors: - white, silver, dark beige, beige, gold, brown
Цветовые варианты - белый, серебряный, бежевый, золотой, темный бежевый, коричневый

Material: - ABS
Material: - ABS
Материал: - ABS

Wersje standardowe
Standard versions / Стандартные исполнения

- 007-0696 RD 40
- 007-0699 RD 40 /C-BZ
- 007-0697 RD 40 /BZ
- 007-0700 RD 40 /Z
- 007-0701 RD 40 /S
- 007-0702 RD 40 /B

C-BZ - ciemny beżowy / dark beige / темный бежевый
BZ - beżowy / beige / бежевый
Z - złoty / gold / золотой
S - srebrny / silver / серебряный
B - brązowy / brown / коричневый

RD 40

[RD 40]

RYSUNEK TECHNICZNY / TECHNICAL DRAWING / ЧЕРТЕЖ

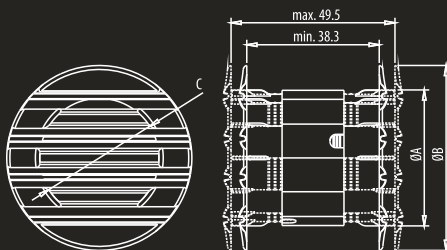

WYMIARY / DIMENSIONS / РАЗМЕРЫ

	A	B	C
RD 40	38.5	33	53

SPOSÓB MONTAŻU / INSTALLATION METHOD / МОНТАЖ

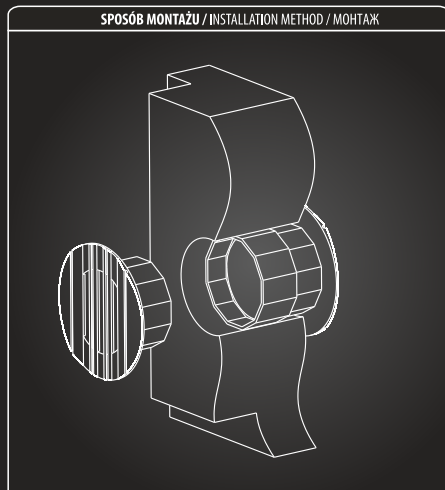

COLT

[Ø150]

RYСУНЕК TECHNICZNY / TECHNICAL DRAWING / ЧЕРТЕЖ

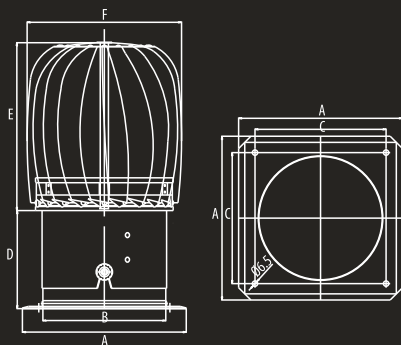

WYMIARY / DIMENSIONS / РАЗМЕРЫ

	A	B	C	D	E	F
COLT Ø150	200	150	160	118	~210	190

CHARAKTERYSTYKA PRZEPŁYWOWA
CHARACTERISTICS OF THE FLOW EFFICIENCY
ХАРАКТЕРИСТИКА ПРОИЗВОДИТЕЛЬНОСТИ ПОТОКА

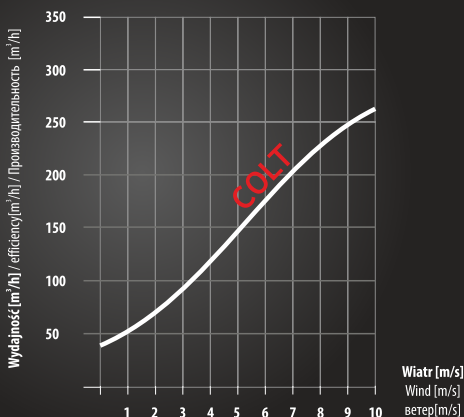

Nasada obrotowa
Rotating chimney cap
Дымоотводный колпак



ZAKOŃCZENIA WENTYLACYJNE
VENTILATION FINISHING ASSORTMENT / ВЕНТИЛЯЦИОННЫЕ ОКОНЧАНИЯ

125

DOSTĘPNE WERSJE

AVAILABLE VERSIONS / ДОСТУПНЫЕ ИСПОЛНЕНИЯ

Dostępne kolory: - srebrny
Available colors: - silver
Цветовые варианты: - золотой

Materiał: - stal ocynkowa podstawa,
kopuła aluminiowa
Material: - base: galvanized steel
dome: aluminium
Материал: - основание из оцинкованной
стали, алюминиевый купол

Wersje standardowe
Standard versions / Стандартные исполнения
007-1733 COLT Ø150

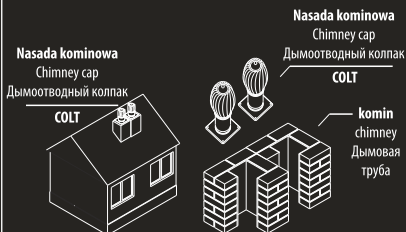

Nasada kominowa
Chimney cap
Дымоотводный колпак



DOSTĘPNE WERSJE
AVAILABLE VERSIONS / ДОСТУПНЫЕ ИСПОЛНЕНИЯ

Dostępne kolory: - srebrny
Available colors: - silver
Цветовые варианты - серебряный

Material: - stal ocynkowana, stal chromoniklowa
Material: - galvanized steel, chrome-nickel steel
Материал: - оцинкованная сталь, хромоникелевая сталь

Wersje standardowe
Standard versions / Стандартные исполнения
007-0419 TWIST Ø160
007-0471 TWIST Ø160 /CH-N
007-0420 TWIST Ø200
007-0472 TWIST Ø200 /CH-N

CH-N - chrom-nikiel/chrome-nickel/хром-никель/



TWIST

[Ø160 Ø160/CH-N Ø200 Ø200/CH-N]

RYSUNEK TECHNICZNY / TECHNICAL DRAWING / ЧЕРТЕЖ

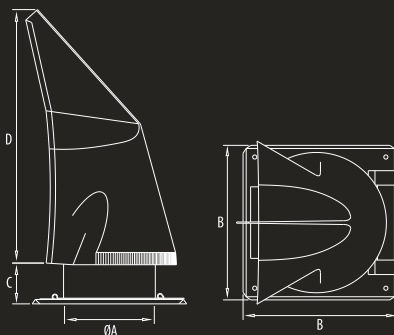

WYMIARY / DIMENSIONS / РАЗМЕРЫ

	A	B	C	D
TWIST Ø160	155	255	20	406
TWIST Ø200	200	305	20	486

CHARAKTERYSTYKA PRZEPŁYWOWA
CHARACTERISTICS OF THE FLOW EFFICIENCY
ХАРАКТЕРИСТИКА ПРОИЗВОДИТЕЛЬНОСТИ ПОТОКА

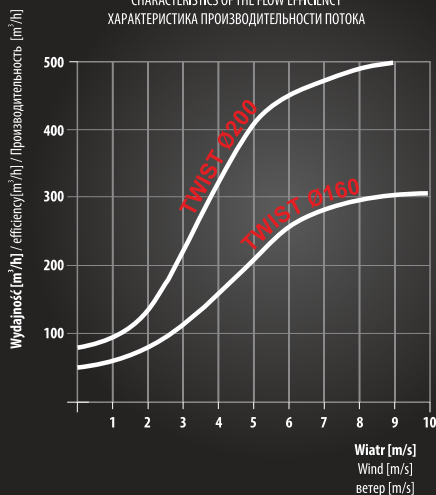

TRN

[Ø150 Ø200]

RYСУНЕК ТЕХНИЧНЫ / TECHNICAL DRAWING / ЧЕРТЕЖ

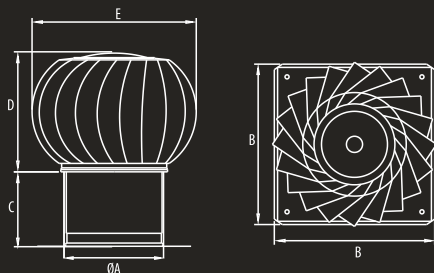

WYMIARY / DIMENSIONS / РАЗМЕРЫ

	A	B	C	D	E
TRN Ø150	146	248	110	205	254
TRN Ø200	196	330	115	245	314

CHARAKTERYSTYKA PRZEPLYWOWA
CHARACTERISTICS OF THE FLOW EFFICIENCY
ХАРАКТЕРИСТИКА ПРОИЗВОДИТЕЛЬНОСТИ ПОТОКА

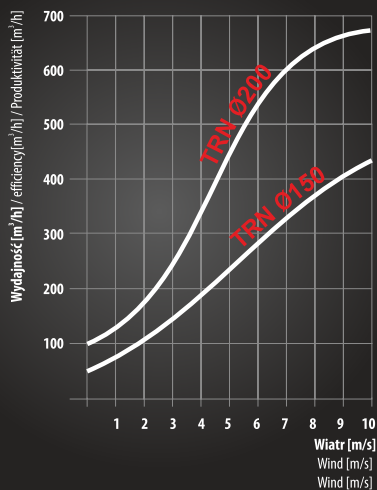

Nasada kominowa
Rotating chimney cap
Дымоотводный колпак

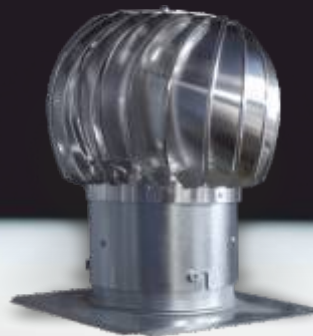

ЗАКОНЦЕННЯ ВЕНТИЛЯЦІЇ
VENTILATION FINISHING ASSORTMENT / ВЕНТИЛЯЦИОННЫЕ ОКОНЧАНИЯ

127

DOSTĘPNE WERSJE

AVAILABLE VERSIONS / ДОСТУПНЫЕ ИСПОЛНЕНИЯ

Dostępne kolory: - srebrny, brązowy
Available colors: - silver, brown
Цветовые варианты - золотой, коричневый

Materiał: - stal ocynkowa podstawa,
Material: - base: galvanized steel
dome: aluminium
Материал: -основание из оцинкованной
стали, алюминиевый купол

Wersje standardowe
Standard versions / Стандартные исполнения
007-0148 TRN Ø150 /S
007-0149 TRN Ø150 /B
007-0417 TRN Ø200 /S
007-0418 TRN Ø200 /B

B - brązowy / brown / коричневый
S - srebrny / silver / золотой

Nasada kominowa
Chimney cap
Дымоотводный колпак

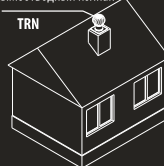

Nasada kominowa
Chimney cap

