

ВЕНТИЛЯТОРЫ ОСЕВЫЕ ДЛЯ ДЫМОУДАЛЕНИЯ ВО № 4 ÷12,5 ДУ (ВО 13-284 ДУ)

Общие сведения

- ▶ Вентиляторы производятся в исполнении 121 и К06
- ▶ ВО могут комплектоваться спрямляющим (СА) аппаратом
- ▶ ТУ 4861 -002- 42907872-00 «Вентиляторы осевые для дымоудаления»
- ▶ Используются в системах вытяжной противодымной вентиляции.
- ▶ Предназначены для удаления образующихся при пожаре дымовоздушных смесей, не содержащих взрывоопасных материалов

Условия эксплуатации

условное обозначение вентилятора	ВО ДУ
max t перемещаемой среды	600 ⁰ С
Время работы вентилятора при max t перемещаемой среды	не менее 120 минут

ОСНОВНЫЕ ТЕХНИЧЕСКИЕ ХАРАКТЕРИСТИКИ

исполнение 121	Типоразмер э/двигателя	Установочная мощность, кВт	Частота вращения РК, об/мин	Производительность, м ³ /с	Полное давление, Па	Масса, кг
4/15°-4 ДУ	56А4	0,12	1370	0,25 - 0,70	52 - 22	60
4/20°-4 ДУ	56А4	0,12	1370	0,36 - 0,82	59 - 33	60
4/25°-4 ДУ	56А4	0,12	1370	0,53 - 0,95	62 - 43	60
4/30°-4 ДУ	56А4	0,12	1370	0,72 - 1,1	65 - 55	60
4/15°-4 ДУ	56В2	0,25	2750	0,51 - 1,4	209 - 90	60
4/20°-4 ДУ	63А2	0,37	2750	0,74 - 1,6	240 - 131	65
4/25°-4 ду	63В2	0,55	2750	1,01 - 1,9	250 - 175	65
4/30°-4 ДУ	63В2	0,55	2750	1,40 - 2,1	260 - 220	65
6/15°-4 ДУ	56А4	0,12	1370	0,29 - 0,7	69 - 26	60
6/20°-4 ДУ	56А4	0,12	1370	0,36 - 0,88	75 - 39	60
6/25°-4 ДУ	56А4	0,12	1370	0,52 - 1,0	82 - 51	60
6/30°-4 ДУ	56А4	0,12	1370	0,68 - 1,13	87 - 63	60
6/15°-4 ДУ	63А2	0,37	2750	0,58 - 1,47	280 - 105	65
6/20°-4 ДУ	63В2	0,55	2750	0,72 - 1,77	308 - 155	65
8/20°-4 ДУ	63А4	0,25	1370	0,41 - 0,92	85 - 41	65
8/25°-4 ДУ	63А4	0,25	1370	0,49 - 1,1	97 - 56	65
8/30°-4 ДУ	63А4	0,25	1370	0,72 - 1,2	100 - 68	65
8/20°-4 ДУ	63В2	0,55	2750	0,82 - 1,8	350 - 167	65
10/20°-4 ДУ	63А4	0,25	1370	0,42 - 0,94	95 - 44	65
10/20°-4 ДУ	63А4	0,25	1370	0,51 - 1,1	110 - 61	65
10/20°-4 ДУ	63А4	0,25	1370	0,73 - 1,2	110 - 71	65
10/20°-4 ДУ	63В2	0,55	2750	0,83 - 1,9	380 - 177	65

ОСНОВНЫЕ ТЕХНИЧЕСКИЕ ХАРАКТЕРИСТИКИ

исполнение 121	Типоразмер э/двигателя	Установочная мощность, кВт	Частота вращения РК, об/мин	Производительность, м ³ /с	Полное давление, Па	Масса, кг
4/15°-5 ДУ	63В4	0,37	1370	0,5 - 1,4	80 - 35	80
4/20°-5 ДУ	63В4	0,37	1370	0,7 - 1,6	90 - 50	80
4/25°-5 ДУ	63В4	0,37	1370	1,0 - 1,8	100 - 65	80
4/30°-5 ДУ	63В4	0,37	1370	1,4 - 2,1	100 - 85	80
4/15°-5 ДУ	71А2	0,75	2800	1,0 - 2,8	340 - 145	85
4/20°-5 ДУ	71В2	1,1	2800	1,4 - 3,3	385 - 210	85
6/15°-5 ДУ	63В4	0,37	1370	0,6 - 1,4	110 - 40	80
6/20°-5 ДУ	63В4	0,37	1370	0,7 - 1,7	120 - 60	80
6/25°-5 ДУ	63В4	0,37	1370	1,0 - 2,0	130 - 80	80
6/30°-5 ДУ	63В4	0,37	1370	1,3 - 2,2	135 - 100	80
6/15°-5 ДУ	71В2	1,1	2800	1,2 - 2,9	450 - 170	85
8/20°-5 ДУ	63В4	0,37	1370	0,8 - 1,8	135 - 65	80
8/25°-5 ДУ	63В4	0,37	1370	1,0 - 2,1	155 - 90	80
8/30°-5 ДУ	63В4	0,37	1370	1,4 - 2,3	155 - 105	80
10/20°-5 ДУ	63В4	0,37	1370	0,8 - 1,8	145 - 70	80
10/25°-5 ДУ	63В4	0,37	1370	1,0 - 2,2	175 - 95	80
10/30°-5 ДУ	63В4	0,37	1370	1,4 - 2,4	175 - 110	80

ОСНОВНЫЕ ТЕХНИЧЕСКИЕ ХАРАКТЕРИСТИКИ

исполнение 121	Типоразмер э/двигателя	Установочная мощность, кВт	Частота вращения РК, об/мин	Производительность, м ³ /с	Полное давление, Па	Масса, кг
4/15°-6,3 ДУ	71А6	0,37	880	1,65 - 1,75	55 - 25	115
4/20°-6,3 ДУ	71А6	0,37	880	0,9 - 2,0	60 - 35	115
4/25°-6,3 ДУ	71А6	0,37	880	1,3 - 2,4	65 - 45	115
4/15°-6,3 ДУ	71В4	0,75	1370	1,0 - 2,7	130 - 55	115
4/20°-6,3 ДУ	71В4	0,75	1370	1,4 - 3,2	145 - 80	115
4/25°-6,3 ДУ	71В4	0,75	1370	2,0 - 3,7	155 - 105	115
4/30°-6,3 ДУ	71В4	0,75	1370	2,8 - 4,1	160 - 135	115
6/15°-6,3 ДУ	71А6	0,37	880	0,73 - 1,8	72 - 30	115
6/20°-6,3 ДУ	71А6	0,37	880	0,91 - 2,2	81 - 41	115
6/25°-6,3 ДУ	71А6	0,37	880	1,7 - 2,6	88 - 55	115
6/15°-6,3 ДУ	71В4	0,75	1370	1,1 - 2,9	170 - 65	120
6/20°-6,3 ДУ	71В4	0,75	1370	1,4 - 3,5	190 - 95	120
6/25°-6,3 ДУ	71В4	0,75	1370	2,0 - 3,9	205 - 125	120
6/30°-6,3 ДУ	80А4	1,1	1370	2,7 - 4,4	215 - 155	120
8/20°-6,3 ДУ	71А6	0,37	880	1,0 - 2,3	95 - 45	120
8/25°-6,3 ДУ	71А6	0,37	880	1,3 - 2,7	110 - 62	120
8/30°-6,3 ДУ	71А6	0,37	880	1,9 - 3,0	113 - 74	120
8/20°-6,3 ДУ	71В4	0,75	1370	1,6 - 3,6	215 - 100	120
8/25°-6,3 ДУ	80А4	1,1	1370	1,9 - 4,2	245 - 140	120
8/30°-6,3 ДУ	80В4	1,5	1370	2,8 - 4,6	250 - 165	120
10/20°-6,3 ДУ	71А6	0,37	880	1,1 - 2,4	102 - 48	115
10/25°-6,3 ДУ	71А6	0,37	880	1,3 - 2,8	113 - 68	115
10/30°-6,3 ДУ	71В6	0,55	880	1,9 - 3,0	121 - 77	115
10/20°-6,3 ДУ	71В4	0,75	1370	1,6 - 3,7	235 - 110	115
10/25°-6,3 ДУ	80А4	1,1	1370	2,0 - 4,4	275 - 150	120
10/30°-6,3 ДУ	80В4	1,5	1370	2,8 - 4,7	280 - 175	120

ОСНОВНЫЕ ТЕХНИЧЕСКИЕ ХАРАКТЕРИСТИКИ

исполнение 121	Типоразмер э/двигателя	Установочная мощность, кВт	Частота вращения РК, об/мин	Производительность, м ³ /с	Полное давление, Па	Масса, кг
4/15°-8 ДУ	80А6	0,75	910	1,3 - 3,7	90 - 40	165
4/20°-8 ДУ	80А6	0,75	910	1,9 - 4,3	105 - 55	165
4/25°-8 ДУ	80А6	0,75	910	2,8 - 5,0	110 - 75	165
4/15°-8 ДУ	80А4	1,1	1370	2,0 - 5,5	205 - 90	165
4/20°-8 ДУ	80В4	1,5	1370	2,9 - 6,5	235 - 130	165
4/25°-8 ДУ	90L4	2,2	1400	4,2 - 7,7	269 - 180	175
4/30°-8 ДУ	100S4	3	1400	5,9 - 8,6	270 - 230	180
6/15°-8 ДУ	80А6	0,75	910	1,5 - 3,9	120 - 45	165
6/20°-8 ДУ	80А6	0,75	910	1,9 - 4,7	135 - 70	165
6/25°-8 ДУ	80А6	0,75	910	2,8 - 5,4	145 - 90	165
6/30°-8 ДУ	80В6	1,1	910	3,6 - 6,0	155 - 110	165
6/20°-8 ДУ	90L4	2,2	1400	2,9 - 7,2	320 - 160	175
6/25°-8 ДУ	100S4	3	1400	4,3 - 8,2	345 - 210	180
6/30°-8 ДУ	100L4	4	1400	5,6 - 9,2	365 - 265	185
8/20°-8 ДУ	90L6	1,5	910	2,2 - 4,9	150 - 75	175
8/25°-8 ДУ	90L6	1,5	910	2,6 - 5,7	170 - 100	175
8/30°-8 ДУ	90L6	1,5	910	3,8 - 6,2	175 - 120	175
8/20°-8 ДУ	90L4	2,2	1400	3,3 - 7,5	360 - 175	175
8/25°-8 ДУ	100L4	4	1400	4,0 - 8,8	410 - 235	185
8/30°-8 ДУ	100L4	4	1400	5,9 - 9,6	420 - 280	185
10/20°-8 ДУ	90L6	1,5	910	2,2 - 5,0	165 - 75	175
10/25°-8 ДУ	90L6	1,5	910	2,7 - 6,0	195 - 105	175
10/30°-8 ДУ	90L6	1,5	910	3,9 - 6,4	195 - 125	175
10/20°-8 ДУ	100S4	3	1400	3,4 - 7,7	395 - 185	180
10/25°-8 ДУ	100L4	4	1400	4,2 - 2,2	465 - 225	185
10/30°-8 ДУ	112M4	5,5	1400	6,0 - 9,9	465 - 295	200

ОСНОВНЫЕ ТЕХНИЧЕСКИЕ ХАРАКТЕРИСТИКИ

исполнение 121	Типоразмер э/двигателя	Установочная мощность, кВт	Частота вращения РК, об/мин	Производительность, м ³ /с	Полное давление, Па	Масса, кг
4/15°-10 ДУ	100L6	2,2	910	2,6 - 7,2	145 - 60	270
4/20°-10 ДУ	100L6	2,2	910	3,7 - 8,5	165 - 90	270
4/25°-10 ДУ	100L6	2,2	910	5,4 - 9,8	170 - 120	270
4/15°-10 ДУ	100S4	3	1400	4,0 - 11,0	340 - 145	265
4/20°-10 ДУ	112M4	5,5	1400	5,8 - 13,1	385 - 210	285
4/25°-10 ДУ	132S4	7,5	1420	8,5 - 15,3	420 - 290	305
4/30°-10 ДУ	132M4	11	1420	11,7 - 17,1	435 - 370	325
6/15°-10 ДУ	100L6	2,2	910	3,0 - 7,6	190 - 70	270
6/20°-10 ДУ	100L6	2,2	910	3,7 - 9,2	210 - 105	270
6/25°-10 ДУ	112MA6	3	910	5,4 - 10,5	230 - 140	285
6/15°-10 ДУ	112M4	5,5	1400	4,6 - 11,7	450 - 170	285
6/20°-10 ДУ	132S4	7,5	1420	5,8 - 14,3	515 - 260	305
6/25°-10 ДУ	132M4	11	1420	8,5 - 16,4	555 - 340	325
6/30°-10 ДУ	132M4	11	1420	11,1 - 18,3	585 - 425	325
8/20°-10 ДУ	100L6	2,2	910	4,2 - 9,5	240 - 115	270
8/25°-10 ДУ	112MA6	3	910	5,2 - 11,2	270 - 155	285
8/30°-10 ДУ	112MB6	4	910	7,5 - 12,2	275 - 185	285
8/20°-10 ДУ	132S4	7,5	1420	6,6 - 14,9	580 - 280	305
8/25°-10 ДУ	132M4	11	1420	8,1 - 17,4	660 - 380	325
10/20°-10 ДУ	112MA6	3	910	4,3 - 9,8	260 - 120	285
10/25°-10 ДУ	112MB6	4	910	5,3 - 11,7	305 - 165	285
10/30°-10 ДУ	112MB7	4	910	7,5 - 12,5	305 - 196	285
10/20°-10 ДУ	132S4	7,5	1420	6,7 - 15,2	630 - 295	305
10/25°-10 ДУ	132M4	11	1420	8,2 - 18,3	750 - 405	325

ОСНОВНЫЕ ТЕХНИЧЕСКИЕ ХАРАКТЕРИСТИКИ

исполнение 121	Типоразмер двигателя	Установочная мощность, кВт	Частота вращения РК, об/мин	Производительность, м ³ /с	Полное давление, Па	Масса, кг
4/15°-12,5 ДУ	112MB8	3	700	3,9 - 10,8	130 - 55	305
4/20°-12,5 ДУ	112MB8	3	700	5,6 - 12,8	150 - 80	305
4/25°-12,5 ДУ	112MB8	3	700	8,2 - 14,7	160 - 110	305
4/30°-12,5 ДУ	112MB8	3	700	11,2 - 16,5	165 - 140	305
4/15°-12,5 ДУ	112MB6	4	910	5,1 - 14,0	220 - 95	305
4/20°-12,5 ДУ	112MB6	4	910	7,3 - 16,6	255 - 140	305
4/25°-12,5 ДУ	132S6	5,5	940	10,9 - 19,8	290 - 200	430
4/30°-12,5 ДУ	132M6	7,5	940	15,1 - 22,1	300 - 255	445
6/15°-12,5 ДУ	112MB8	3	700	4,5 - 11,4	175 - 65	305
6/20°-12,5 ДУ	112MB8	3	700	5,6 - 13,8	195 - 100	305
6/25°-12,5 ДУ	132S8	4	700	8,2 - 15,7	210 - 130	430
6/30°-12,5 ДУ	132S8	4	700	10,7 - 17,6	220 - 160	430
6/15°-12,5 ДУ	112MB6	4	910	5,8 - 14,8	295 - 110	305
6/20°-12,5 ДУ	132M6	7,5	940	7,6 - 18,5	350 - 175	445
6/25°-12,5 ДУ	160S6	11	940	10,9 - 21,1	380 - 235	585
6/30°-12,5 ДУ	160S6	11	940	14,3 - 23,7	400 - 290	585
8/20°-12,5 ДУ	132S8	4	700	6,3 - 14,3	220 - 105	430
8/25°-12,5 ДУ	132S8	4	700	7,8 - 16,8	250 - 145	430
8/30°-12,5 ДУ	132M8	5,5	700	11,3 - 18,3	255 - 170	445
8/20°-12,5 ДУ	132M6	7,5	940	8,5 - 19,3	400 - 190	445
8/25°-12,5 ДУ	160S6	11	940	10,4 - 22,5	450 - 260	585
8/30°-12,5 ДУ	160M6	15	940	15,2 - 24,6	460 - 310	610
10/20°-12,5 ДУ	132S8	4	700	6,5 - 14,7	240 - 110	430
10/25°-12,5 ДУ	132S8	4	700	7,9 - 17,6	285 - 155	430
10/30°-12,5 ДУ	132M8	5,5	700	11,4 - 18,8	285 - 180	445
10/20°-12,5 ДУ	132M6	7,5	940	8,7 - 19,7	435 - 200	445
10/25°-12,5 ДУ	160S6	11	940	10,6 - 23,6	515 - 280	585
10/30°-12,5 ДУ	160M6	15	940	15,2 - 25,2	515 - 325	610

ОСНОВНЫЕ ТЕХНИЧЕСКИЕ ХАРАКТЕРИСТИКИ

исполнение К06	Типоразмер э/двигателя	Установочная мощность, кВт	Частота вращения РК, об/мин	Производительность, м ³ /с	Полное давление, Па	Масса, кг
12к/25°-4 ДУ	56А4	0,12	1370	0,47 - 0,78	150 - 60	60
12к/30°-4 ДУ	56В4	0,18	1370	0,58 - 0,94	160 - 80	60
12к/35°-4 ДУ	63А4	0,25	1370	0,69 - 1,0	175 - 110	65
12к/40°-4 ДУ	63А4	0,25	1370	0,75 - 1,17	185 - 130	65
12к/45°-4 ДУ	63В4	0,37	1370	0,90 - 1,29	195 - 160	65
12к/25°-4 ДУ	71В2	1,1	2800	0,95 - 1,60	620 - 245	70
12к/30°-4 ДУ	80А2	1,5	2800	1,18 - 1,92	660 - 330	75
12к/35°-4 ДУ	80В2	2,2	2800	1,4 - 2,14	735 - 455	75
12к/40°-4 ДУ	80В2	2,2	2800	1,5 - 2,4	770 - 540	75
12к/45°-4 ДУ	90L2	3	2840	1,9 - 2,7	850 - 680	85
12к/25°-5 ДУ	63В4	0,37	1370	0,9 - 1,5	230 - 90	80
12к/30°-5 ДУ	71А4	0,55	1370	1,1 - 1,8	245 - 125	85
12к/35°-5 ДУ	71В4	0,75	1370	1,3 - 2,0	275 - 170	85
12к/40°-5 ДУ	71В4	0,75	1370	1,5 - 2,3	290 - 200	85
12к/45°-5 ДУ	80А4	1,1	1370	1,8 - 2,5	310 - 245	90
12к/25°-5 ДУ	100S2	4	2840	1,9 - 3,2	990 - 400	105
12к/30°-5 ДУ	100L2	5,5	2840	2,3 - 3,8	1060 - 530	120
12к/35°-5 ДУ	100L2	5,5	2840	2,8 - 4,2	1185 - 730	120
12к/40°-5 ДУ	112M2	7,5	2840	3,0 - 4,7	1240 - 870	125

ОСНОВНЫЕ ТЕХНИЧЕСКИЕ ХАРАКТЕРИСТИКИ

исполнение К06	Типоразмер э/двигателя	Установочная мощность, кВт	Частота вращения РК, об/мин	Производительность, м ³ /с	Полное давление, Па	Масса, кг
12к/25°-6,3 ДУ	80B4	1,5	1370	1,8 - 3,1	365 - 145	120
12к/30°-6,3 ДУ	90L4	2,2	1400	2,3 - 3,7	410 - 205	130
12к/35°-6,3 ДУ	90L4	2,2	1400	2,7 - 4,2	460 - 280	130
12к/40°-6,3 ДУ	100S4	3	1400	3,0 - 4,7	480 - 335	135
12к/45°-6,3 ДУ	100L4	4	1400	3,6 - 5,2	510 - 410	140
12к/25°-6,3 ДУ	132M2	11	2840	3,8 - 6,4	1580 - 630	195
12к/25°-8 ДУ	90L6	1,5	910	2,5 - 4,2	260 - 105	175
12к/30°-8 ДУ	100L6	2,2	910	3,1 - 5,0	280 - 140	180
12к/35°-8 ДУ	100L6	2,2	910	3,6 - 5,6	310 - 190	185
12к/40°-8 ДУ	112MA6	3	910	4,0 - 6,2	325 - 230	200
12к/45°-8 ДУ	112MB6	4	910	4,8 - 6,9	350 - 280	200
12к/25°-8 ДУ	112M4	5,5	1400	3,8 - 6,4	620 - 250	200
12к/30°-8 ДУ	132S4	7,5	1400	4,7 - 7,7	660 - 330	225
12к/35°-8 ДУ	132S4	7,5	1400	5,6 - 8,5	740 - 455	225
12к/40°-8 ДУ	132M4	11	1400	6,2 - 9,6	775 - 540	240
12к/45°-8 ДУ	132M4	11	1400	7,4 - 10,6	825 - 660	240

ОСНОВНЫЕ ТЕХНИЧЕСКИЕ ХАРАКТЕРИСТИКИ

исполнение К06	Типоразмер э/двигателя	Установочная мощность, кВт	Частота вращения РК, об/мин	Производительность, м ³ /с	Полное давление, Па	Масса, кг
12к/25°-10 ДУ	112МВ6	4	910	4,9 - 8,1	410 - 165	285
12к/30°-10 ДУ	132S6	5,5	910	6,0 - 9,7	435 - 220	305
12к/35°-10 ДУ	132М6	7,5	950	7,4 - 11,3	530 - 325	325
12к/40°-10 ДУ	160S6	11	950	8,2 - 12,7	555 - 390	365
12к/45°-10 ДУ	160S6	11	950	9,8 - 14,0	595 - 475	365
12к/25°-10 ДУ	160S4	15	1400	7,5 - 12,5	965 - 385	365
12к/30°-10 ДУ	160М4	18,5	1400	9,2 - 15,0	1030 - 515	390
12к/35°-10 ДУ	180М4	30	1400	11,0 - 16,7	1155 - 710	425
12к/40°-10 ДУ	180М4	30	1400	12,1 - 18,7	1210 - 850	425
12к/45°-10 ДУ	200М4	37	1440	14,8 - 21,2	1365 - 1100	540
12к/25°-12,5 ДУ	132М8	5,5	700	7,3 - 12,2	380 - 150	445
12к/30°-12,5 ДУ	160S8	7,5	700	9,0 - 14,6	405 - 200	585
12к/35°-12,5 ДУ	160М8	11	700	10,7 - 16,3	450 - 275	610
12к/40°-12,5 ДУ	160М8	11	700	11,8 - 18,3	470 - 330	610
12к/45°-12,5 ДУ	180М8	15	700	14,1 - 20,1	505 - 405	645
12к/25°-12,5 ДУ	160М6	15	950	9,9 - 16,6	695 - 280	610
12к/30°-12,5 ДУ	180М6	18,5	950	12,2 - 19,8	740 - 370	645
12к/35°-12,5 ДУ	200М6	22	950	14,5 - 22,1	830 - 510	720
12к/40°-12,5 ДУ	200L6	30	950	16,0 - 24,8	870 - 610	760
12к/45°-12,5 ДУ	225М6	37	950	19,1 - 27,3	930 - 740	805

АЭРОДИНАМИЧЕСКИЕ ХАРАКТЕРИСТИКИ

ВО-13-284-4/(15°, 20°, 25°, 30°)-4ДУ

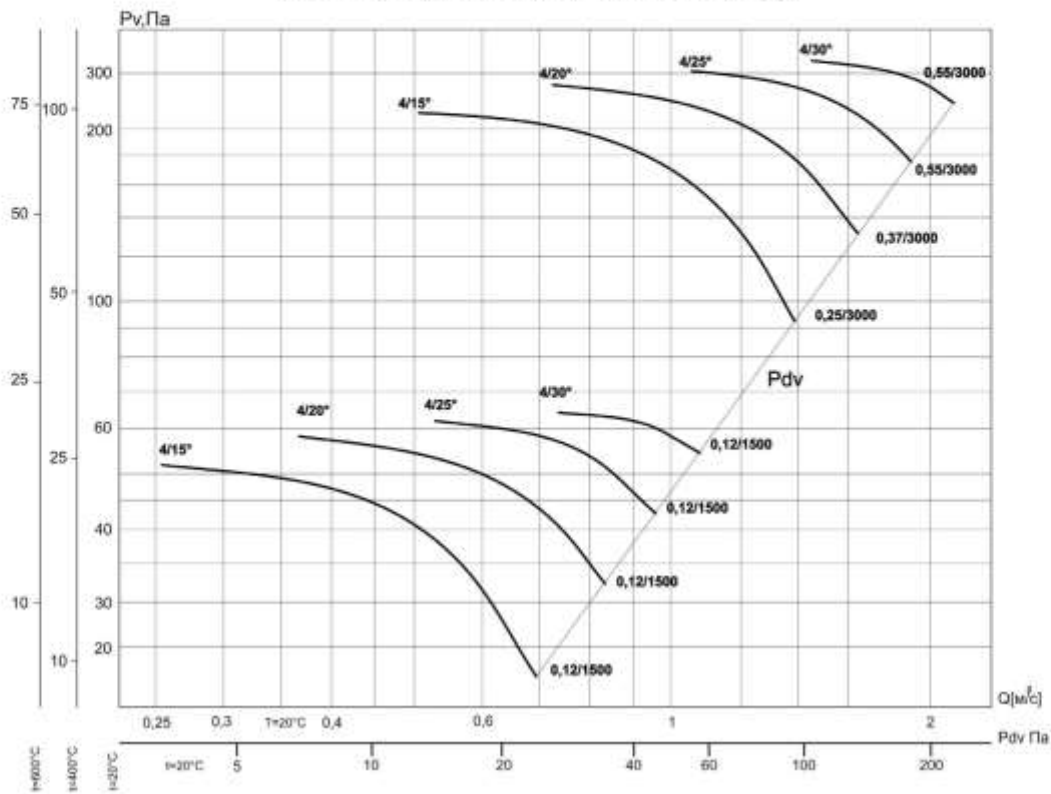

ВО-13-284-6/(15°, 20°, 25°, 30°)-4ДУ

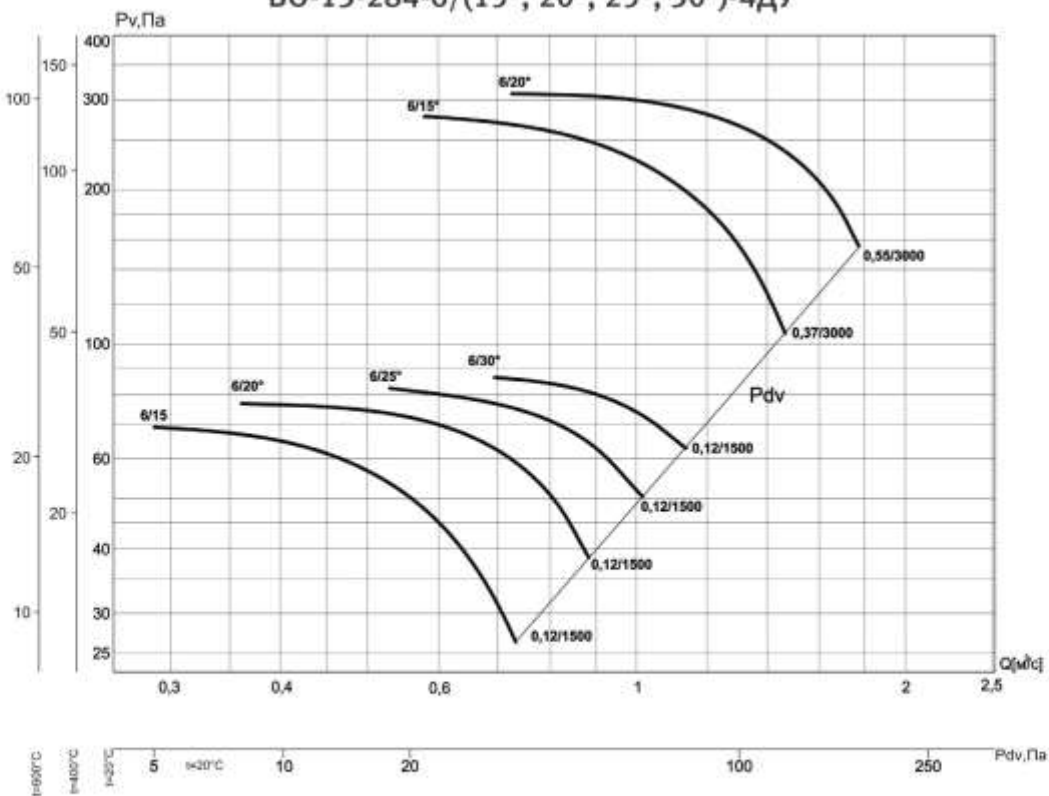

*Условные обозначения:

4/30° - ВО с четырьмя лопатками и углом установки 30°

0,55/3000 - электродвигатель (для ВО) мощность 0,55 кВт и частотой вращения 3000об/мин

АЭРОДИНАМИЧЕСКИЕ ХАРАКТЕРИСТИКИ

ВО-13-284-8/(20°, 25°, 30°)-4ДУ

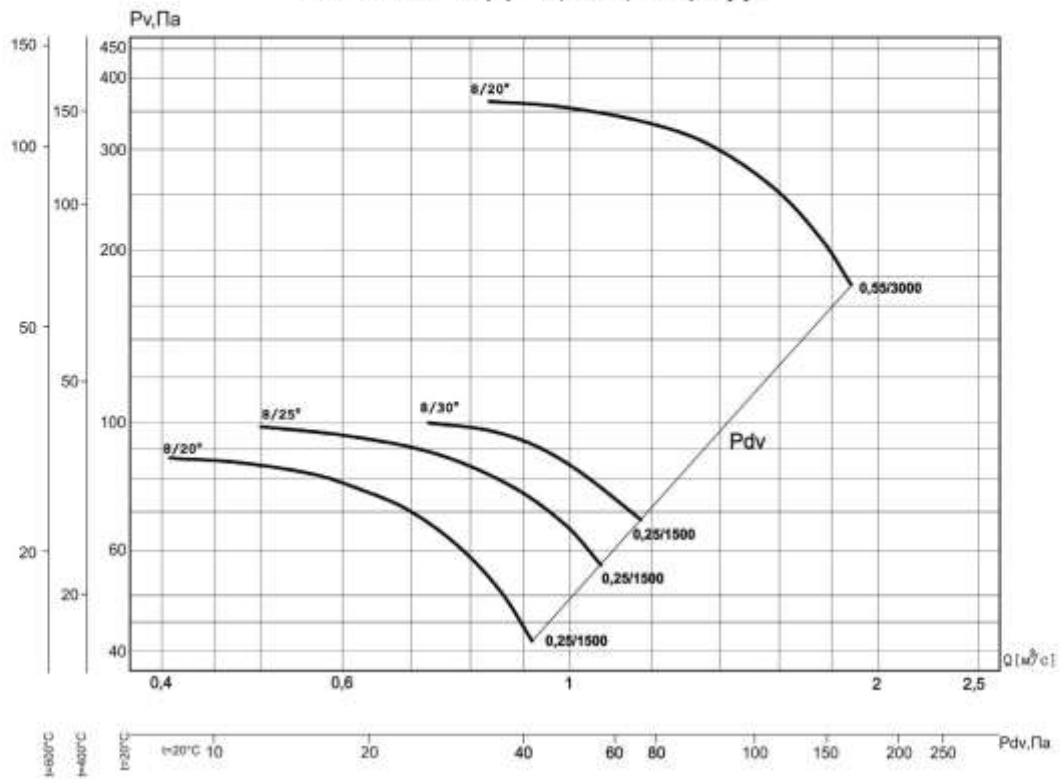

ВО-13-284-10/(20°, 25°, 30°)-4ДУ

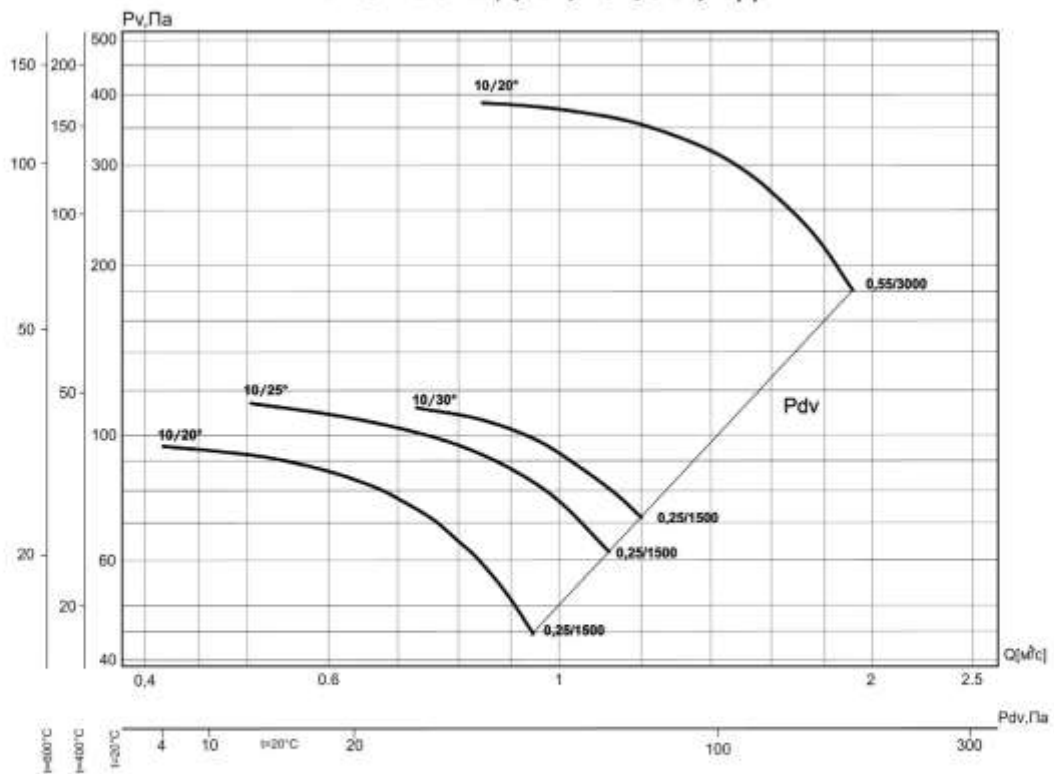

*Условные обозначения:

8/30° - ВО с восемью лопатками и углом установки 30°

0,55/3000 - электродвигатель (для ВО) мощность 0,55 кВт и частотой вращения 3000об/мин

АЭРОДИНАМИЧЕСКИЕ ХАРАКТЕРИСТИКИ

ВО-13-284-4/(15°, 20°, 25°, 30°)-5ДУ

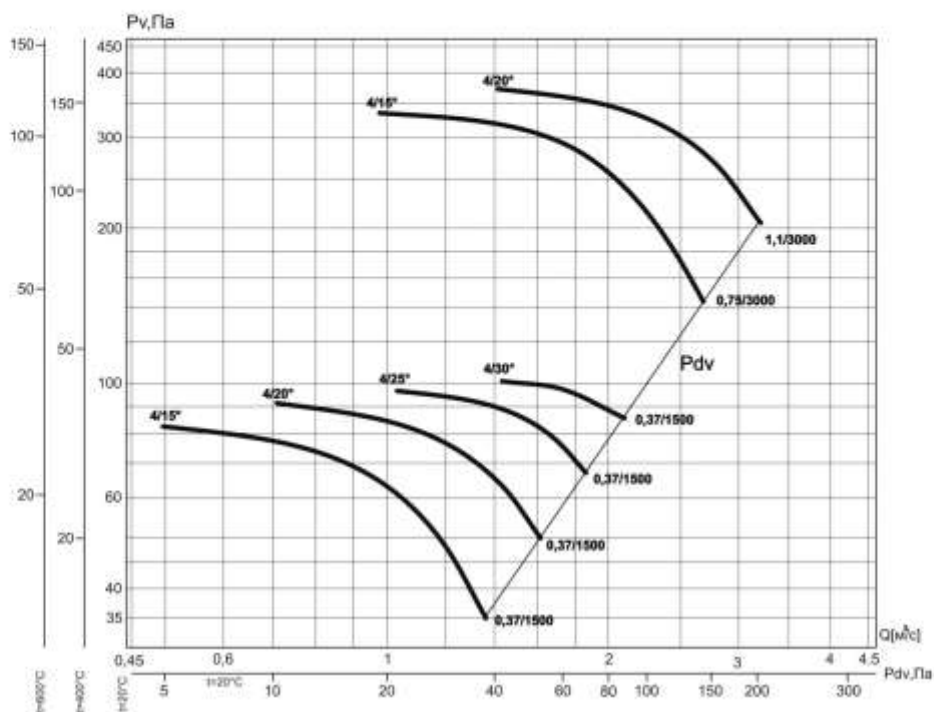

ВО-13-284-6/(15°, 20°, 25°, 30°)-5ДУ

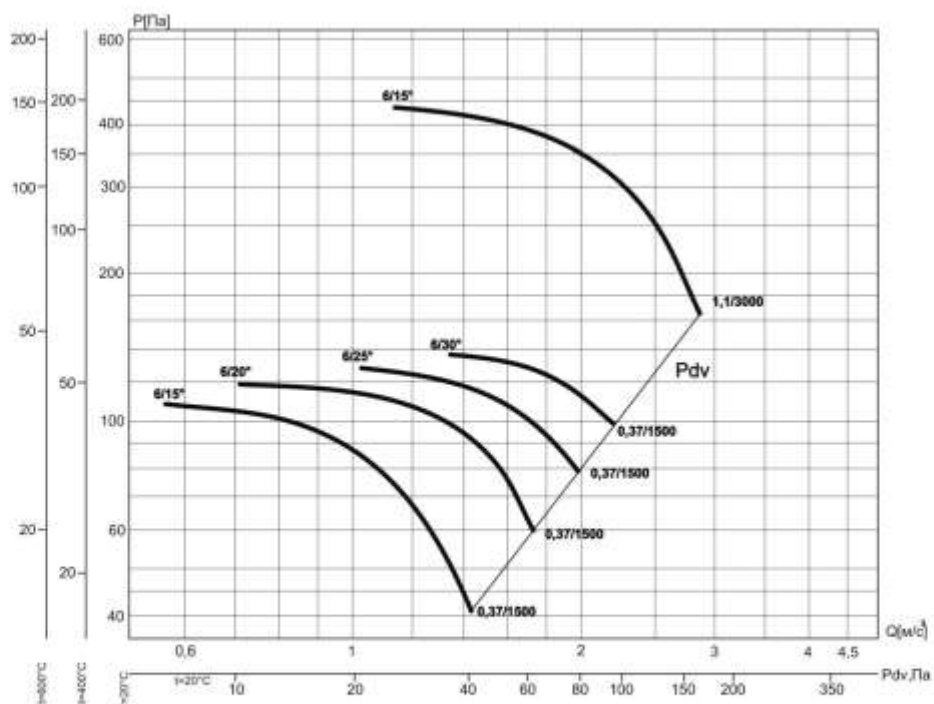

*Условные обозначения:

4/30° - ВО с четырьмя лопатками и углом установки 30°

0,37/1500 - электродвигатель (для ВО) мощность 0,37 кВт и частотой вращения 1500об/мин

АЭРОДИНАМИЧЕСКИЕ ХАРАКТЕРИСТИКИ

ВО-13-284-8/(20°, 25°, 30°)-5ДУ

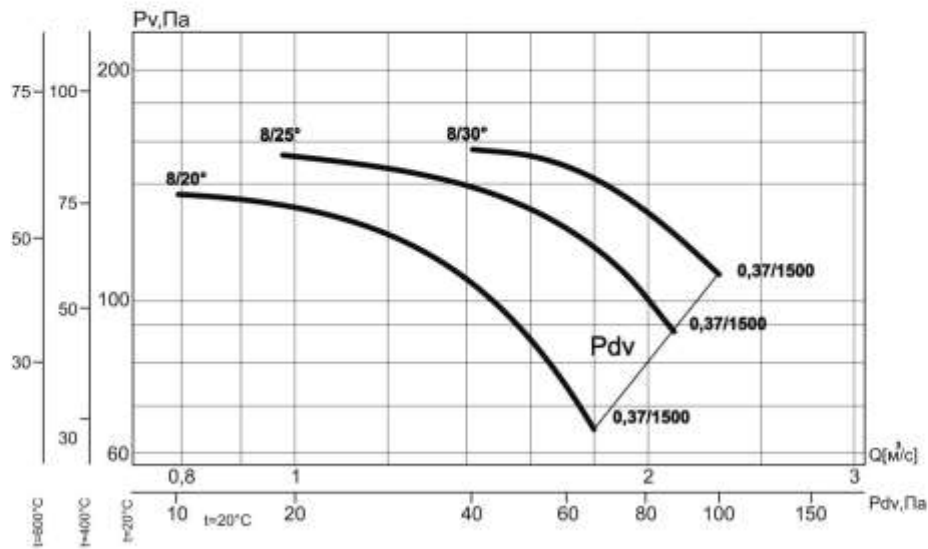

ВО-13-284-10/(20°, 25°, 30°)-5ДУ

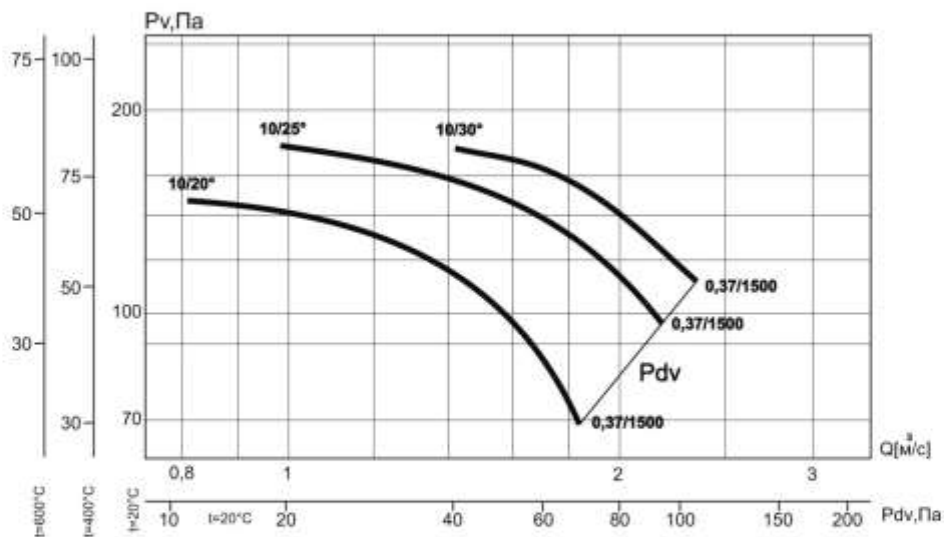

*Условные обозначения:

8/30° - ВО с восемью лопатками и углом установки 30°

0,37/1500 - электродвигатель (для ВО) мощность 0,37 кВт и частотой вращения 1500об/мин

АЭРОДИНАМИЧЕСКИЕ ХАРАКТЕРИСТИКИ

ВО-13-284-4/(15°, 20°, 25°, 30°)-6,3ДУ

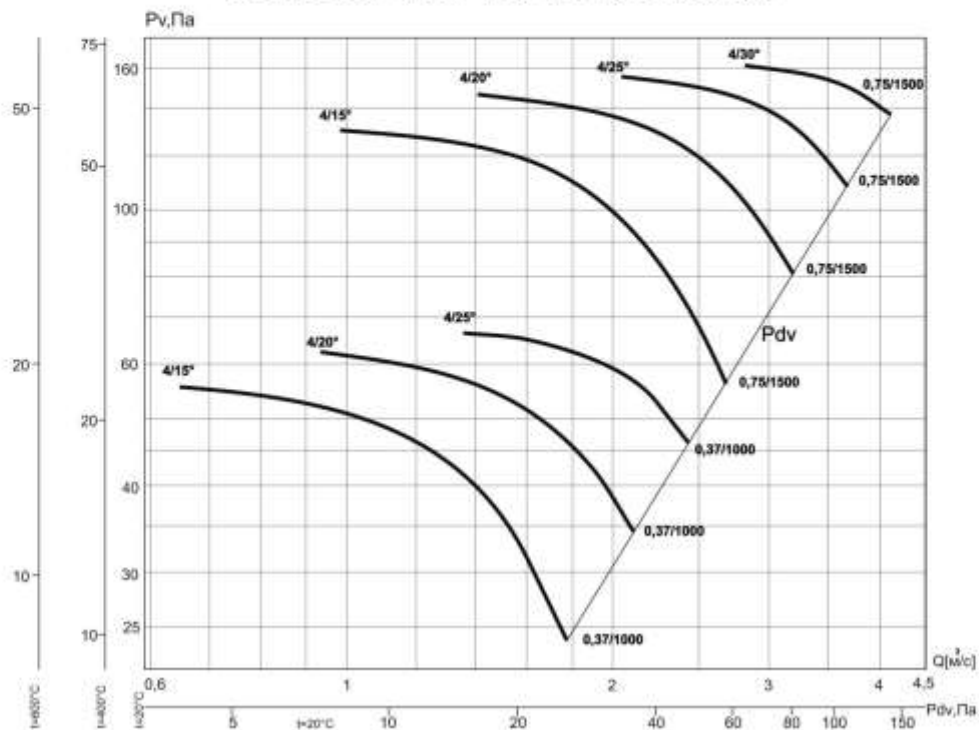

ВО-13-284-6/(15°, 20°, 25°, 30°)-6,3ДУ

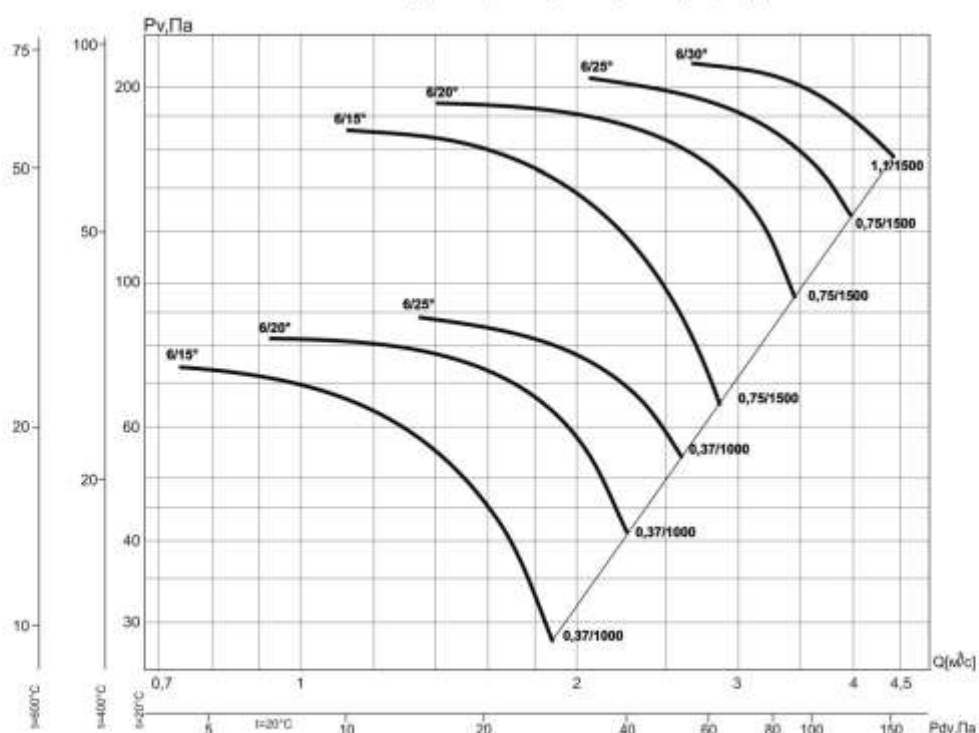

*Условные обозначения:

4/30° - ВО с четырьмя лопатками и углом установки 30°

0,75/1500 - электродвигатель (для ВО) мощность 0,75 кВт и частотой вращения 1500об/мин

АЭРОДИНАМИЧЕСКИЕ ХАРАКТЕРИСТИКИ

ВО-13-284-8/(20°, 25°, 30°)-6,3ДУ

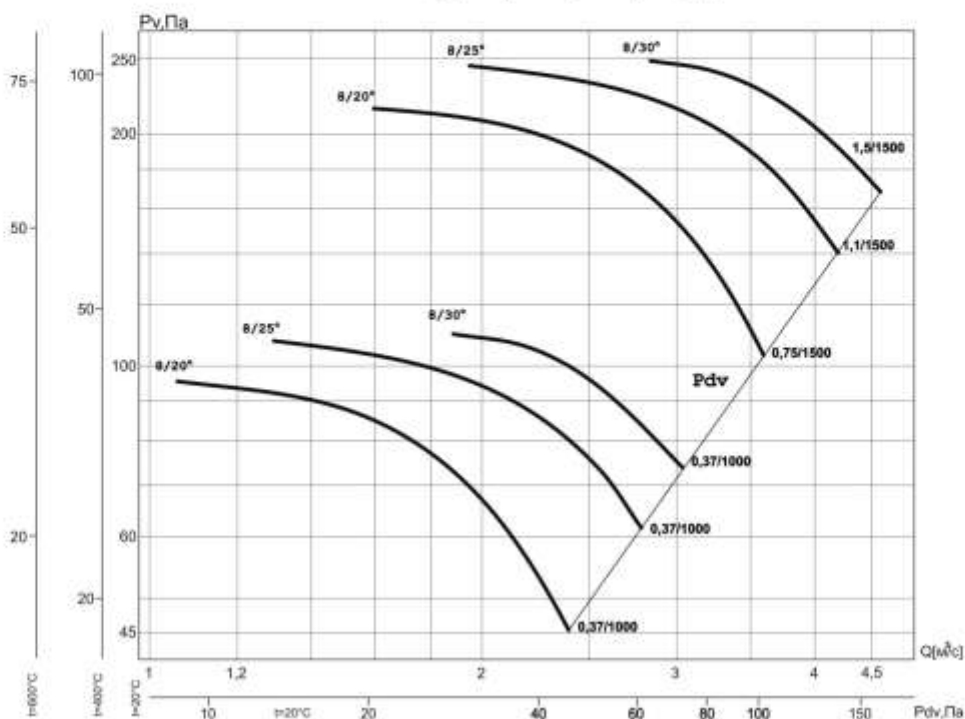

ВО-13-284-10/(20°, 25°, 30°)-6,3ДУ

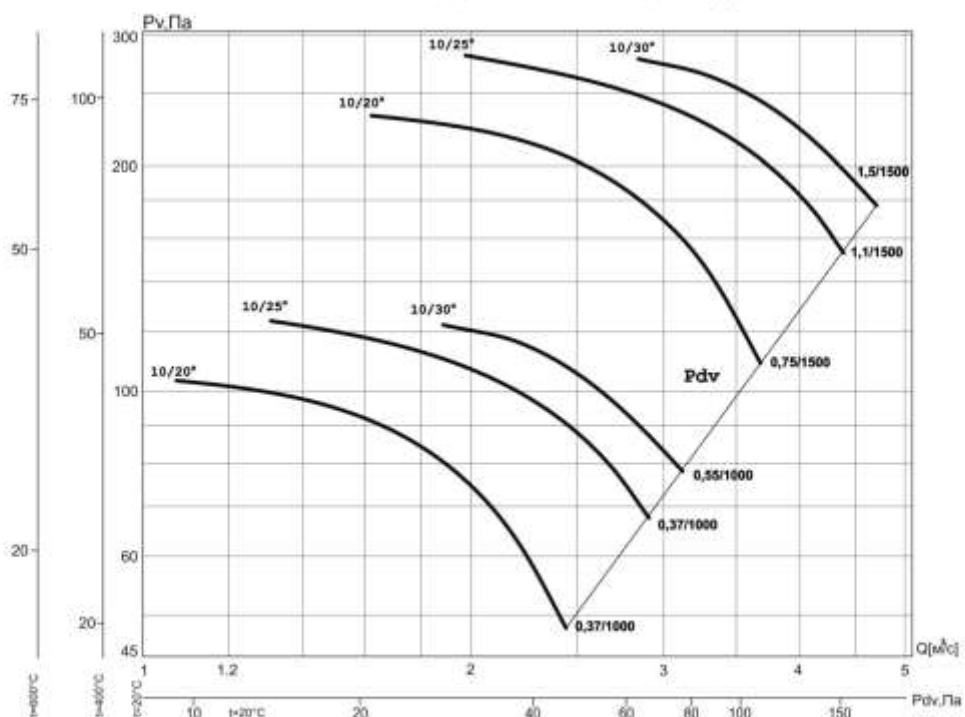

*Условные обозначения:

8/30° - ВО с восемью лопатками и углом установки 30°

1,5/1500 - электродвигатель (для ВО) мощность 1,5 кВт и частотой вращения 1500об/мин

АЭРОДИНАМИЧЕСКИЕ ХАРАКТЕРИСТИКИ

ВО-13-284-4/(15°, 20°, 25°, 30°)-8ДУ

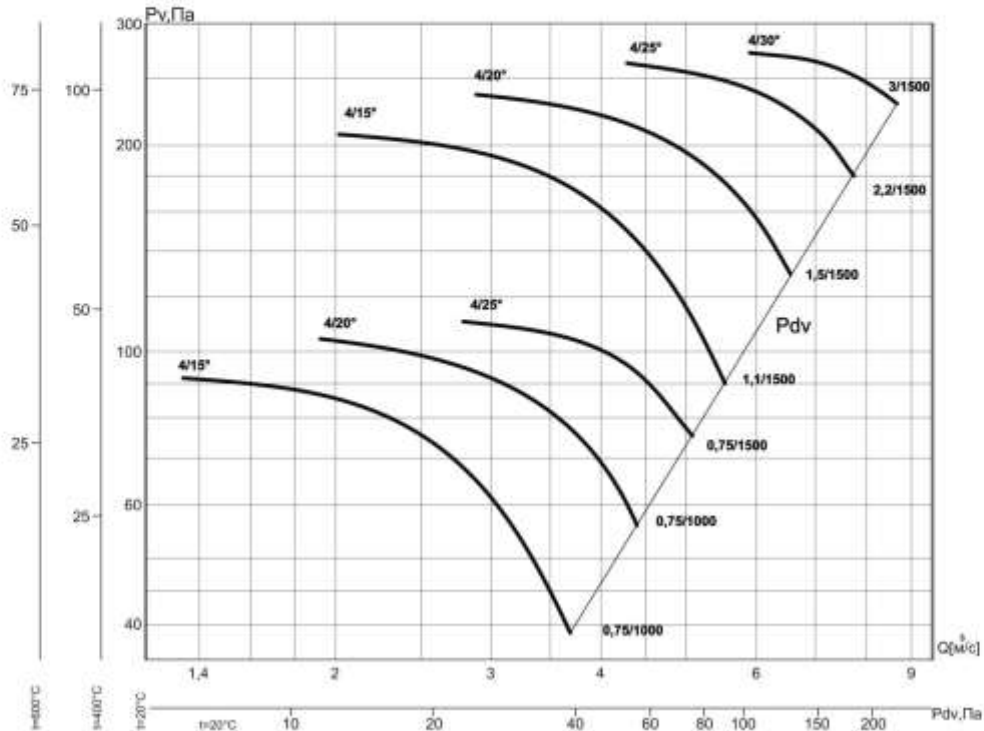

ВО-13-284-6/(15°, 20°, 25°, 30°)-8ДУ

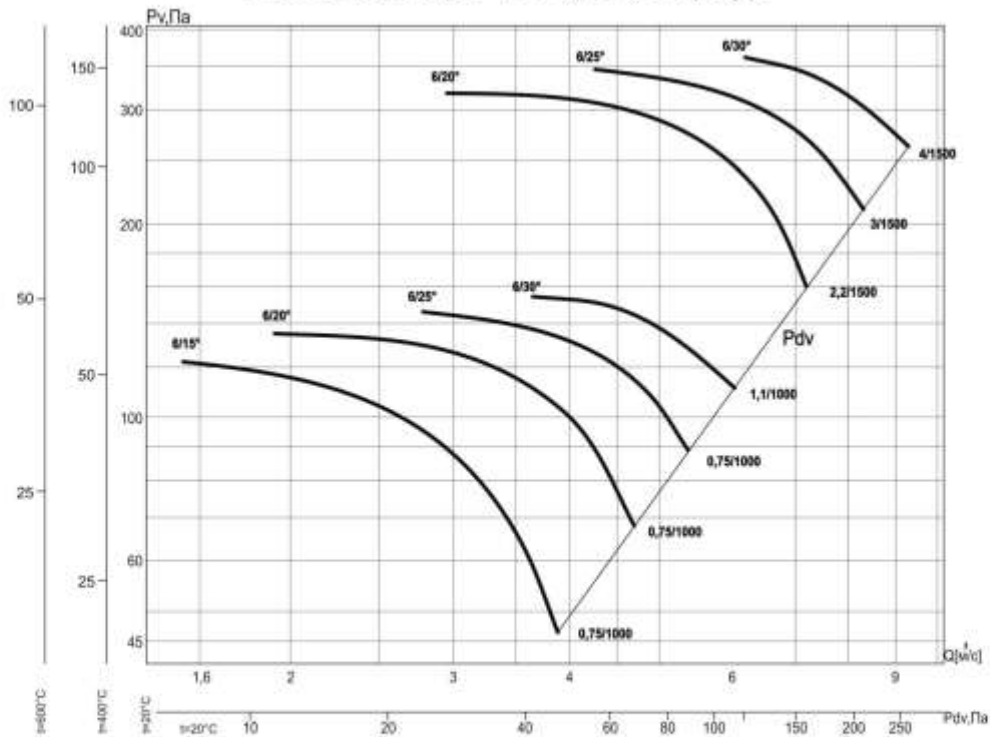

*Условные обозначения:

4/30° - ВО с четырьмя лопатками и углом установки 30°

3/1500 - электродвигатель (для ВО) мощность 3 кВт и частотой вращения 1500об/мин

АЭРОДИНАМИЧЕСКИЕ ХАРАКТЕРИСТИКИ

ВО-13-284-8/(20°, 25°, 30°)-8ДУ

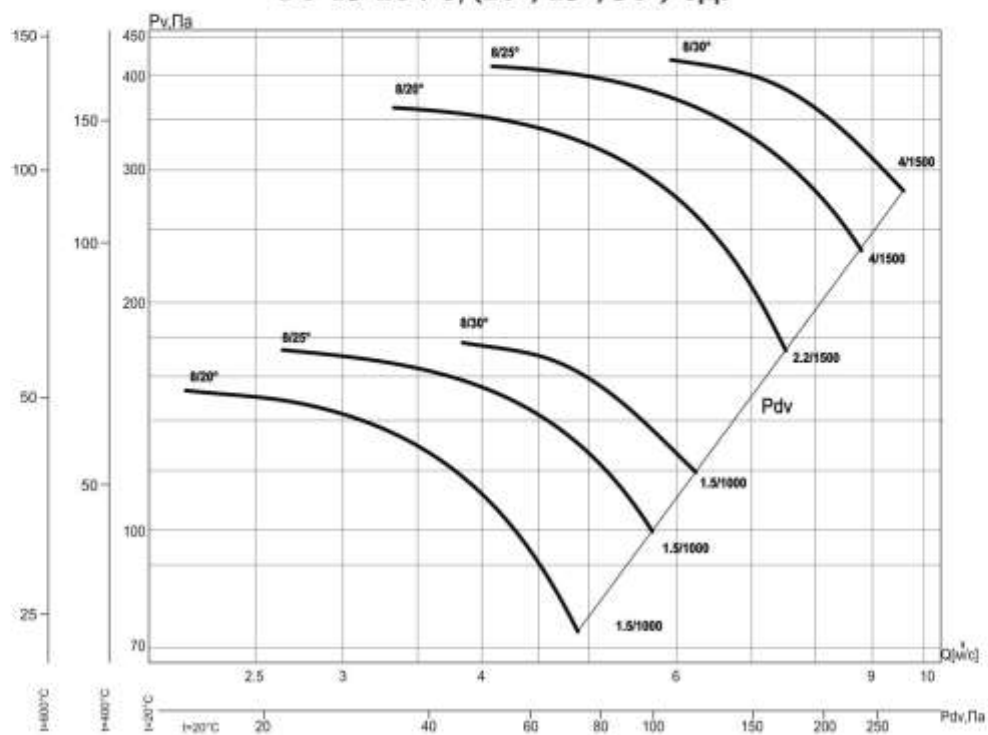

ВО-13-284-10/(20°, 25°, 30°)-8ДУ

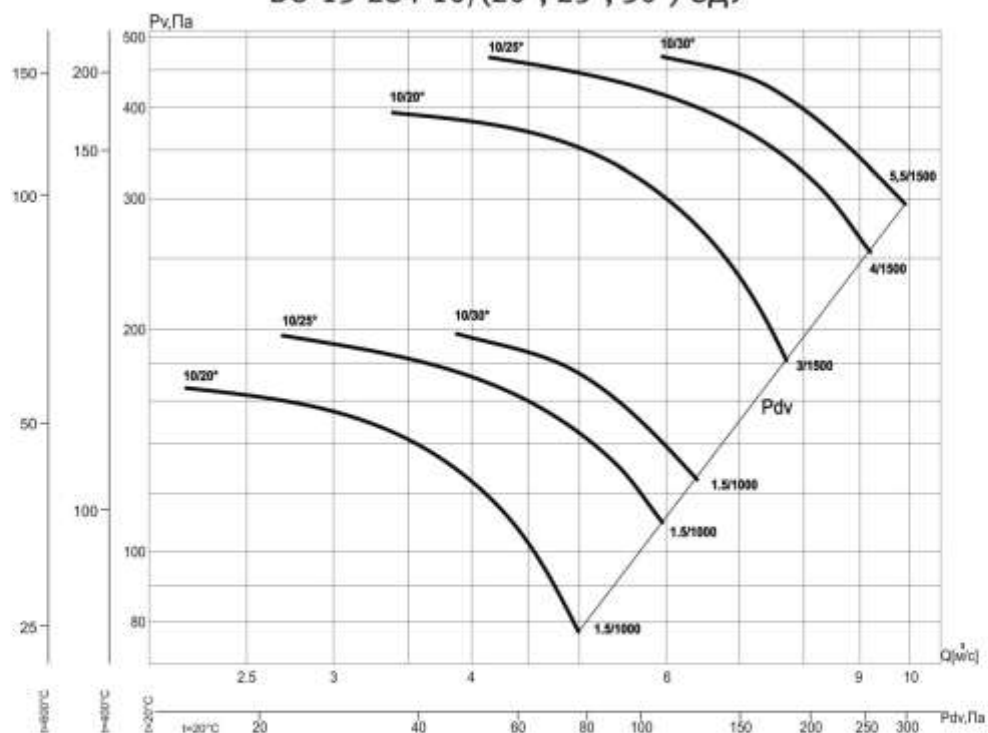

*Условные обозначения:

8/30° - ВО с четырьмя лопатками и углом установки 30°

4/1500 - электродвигатель (для ВО) мощность 4 кВт и частотой вращения 1500об/мин

АЭРОДИНАМИЧЕСКИЕ ХАРАКТЕРИСТИКИ

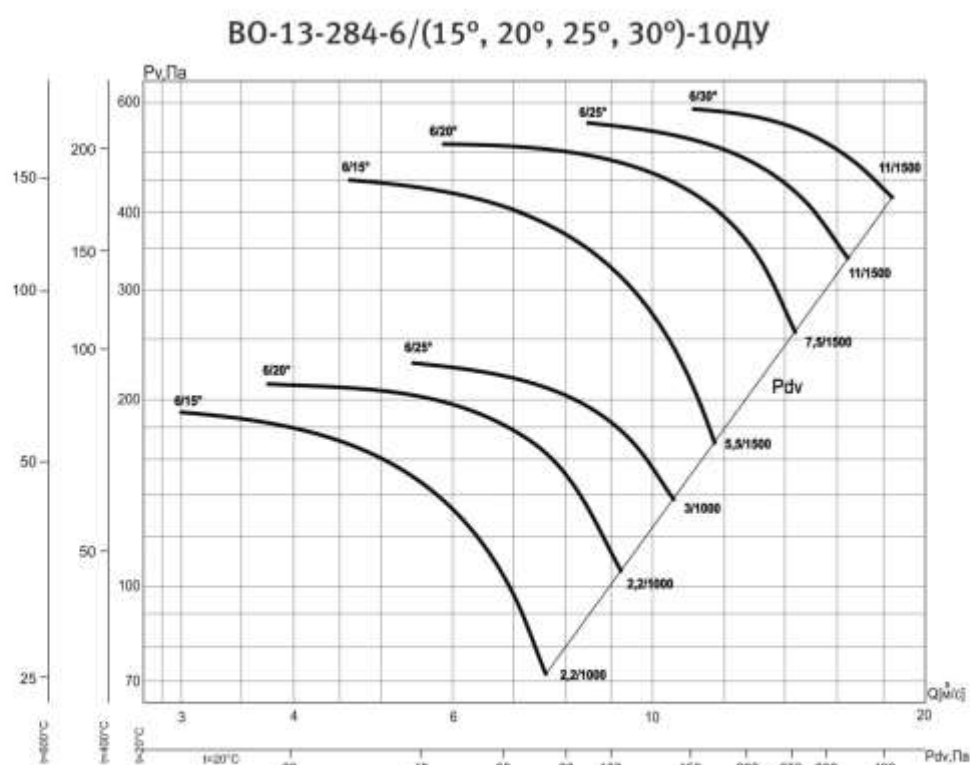
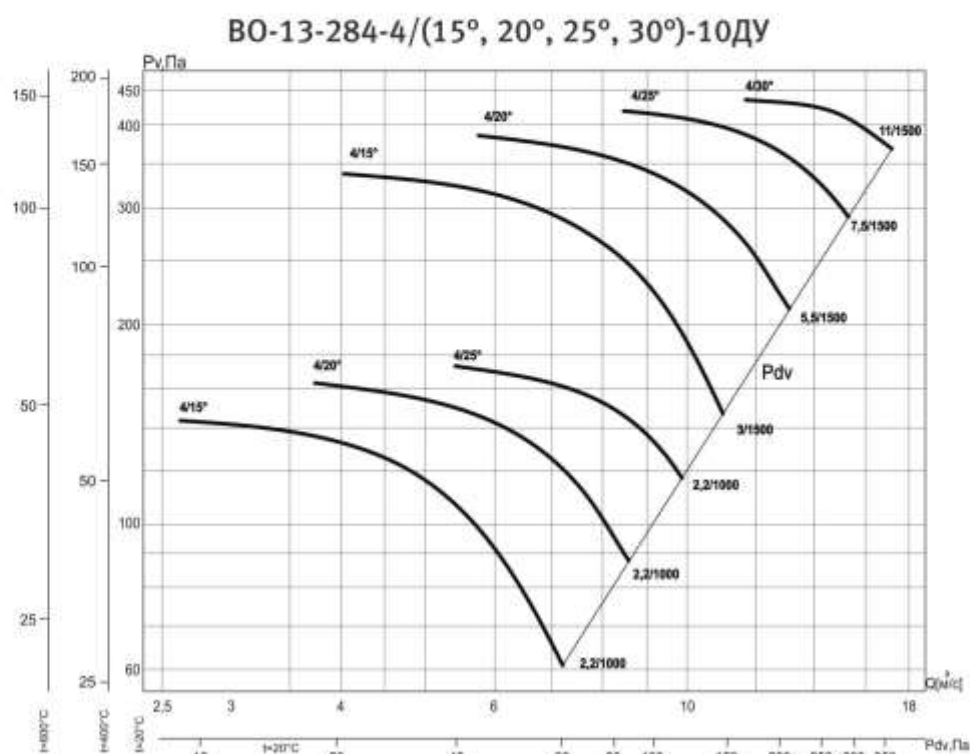

*Условные обозначения:

4/30° - ВО с четырьмя лопатками и углом установки 30°

11/1500 - электродвигатель (для ВО) мощность 11 кВт и частотой вращения 1500об/мин

АЭРОДИНАМИЧЕСКИЕ ХАРАКТЕРИСТИКИ

ВО-13-284-8/(20°, 25°, 30°)-10ДУ

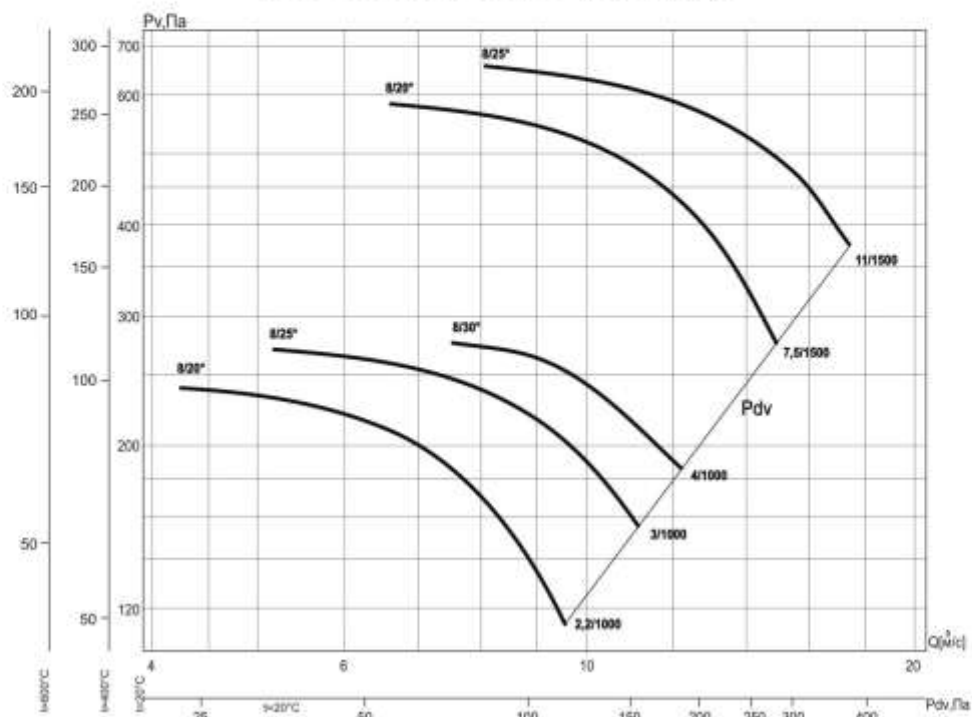

ВО-13-284-10/(20°, 25°, 30°)-10ДУ

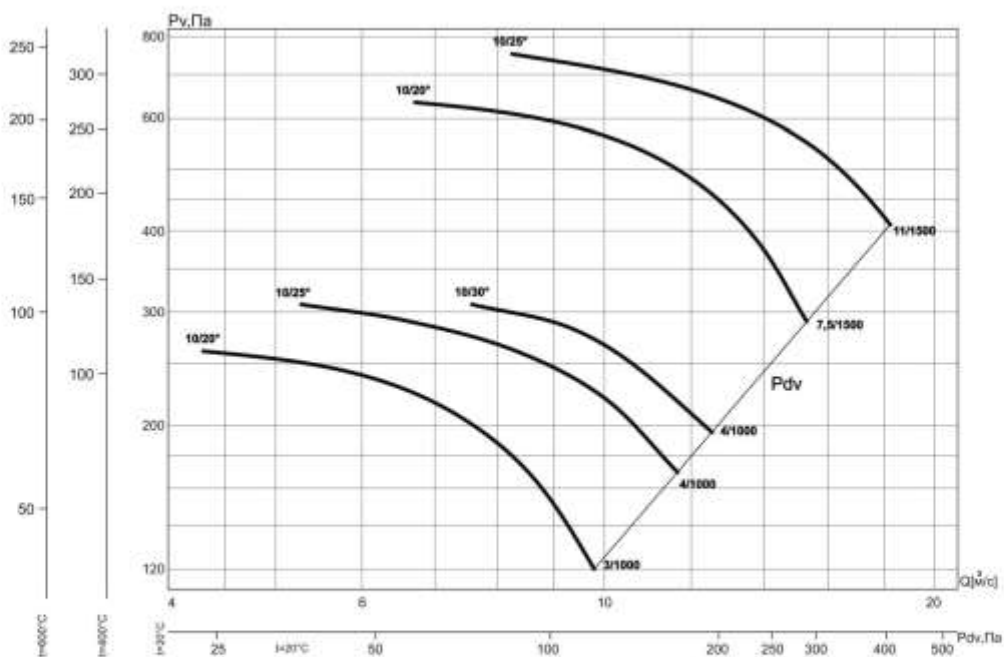

*Условные обозначения:

8/30° - ВО с восемью лопатками и углом установки 30°

4/1000 - электродвигатель (для ВО) мощность 4 кВт и частотой вращения 1000об/мин

АЭРОДИНАМИЧЕСКИЕ ХАРАКТЕРИСТИКИ

ВО-13-284-4/(15°, 20°, 25°, 30°)-12,5ДУ

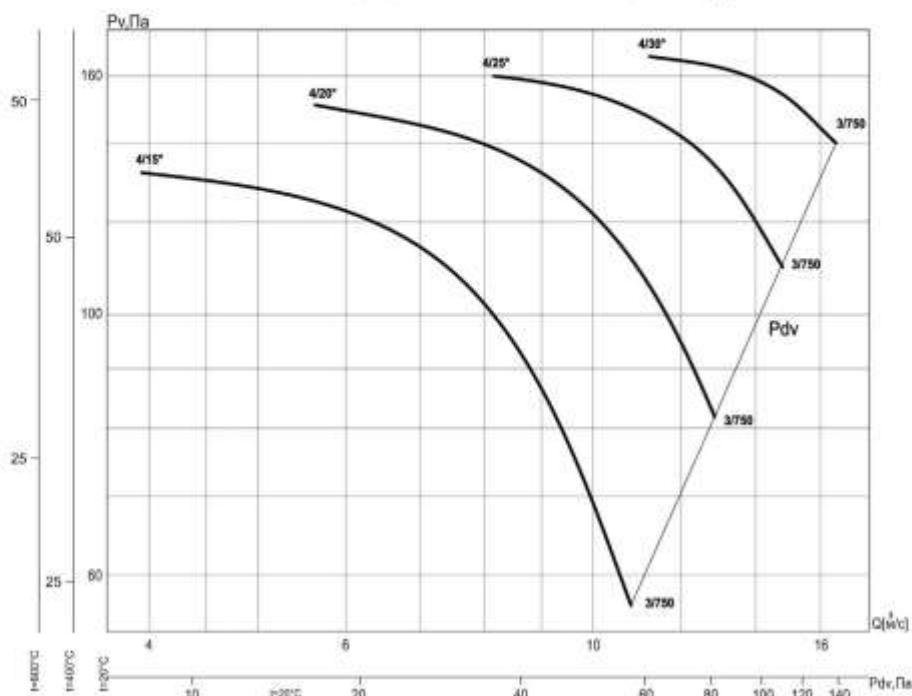

ВО-13-284-4/(15°, 20°, 25°, 30°)-12,5ДУ

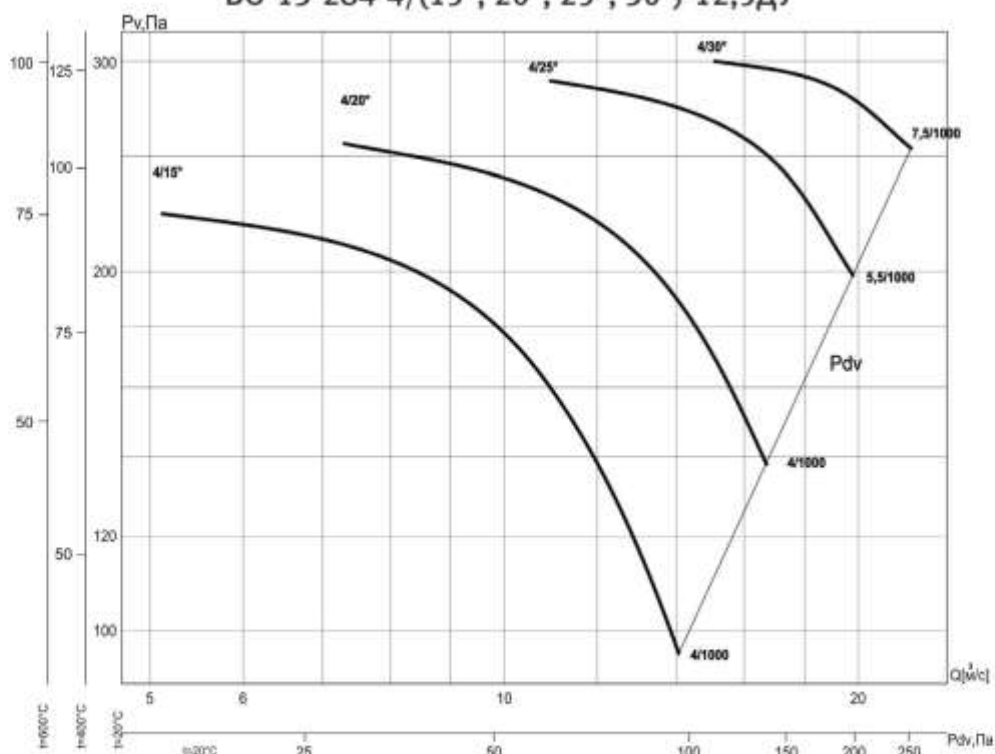

*Условные обозначения:

4/30° - ВО с четырьмя лопатками и углом установки 30°

7,5/1000 - электродвигатель (для ВО) мощность 7,5 кВт и частотой вращения 1000об/мин

АЭРОДИНАМИЧЕСКИЕ ХАРАКТЕРИСТИКИ

ВО-13-284-6/(20°, 25°, 30°)-12,5ДУ

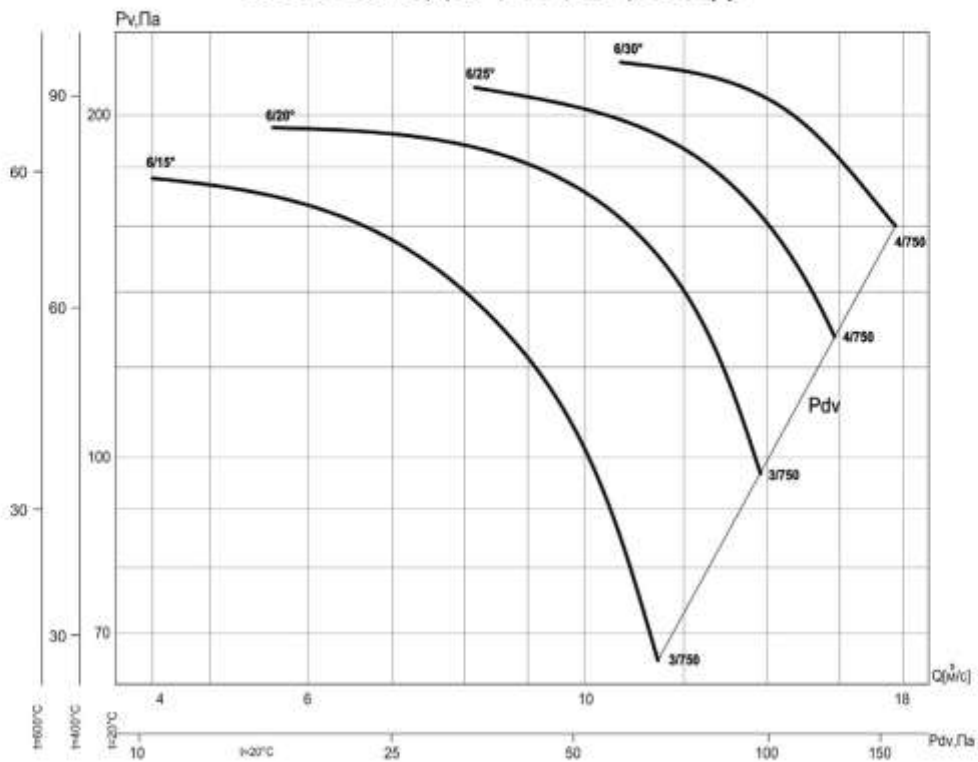

ВО-13-284-6/(20°, 25°, 30°)-12,5ДУ

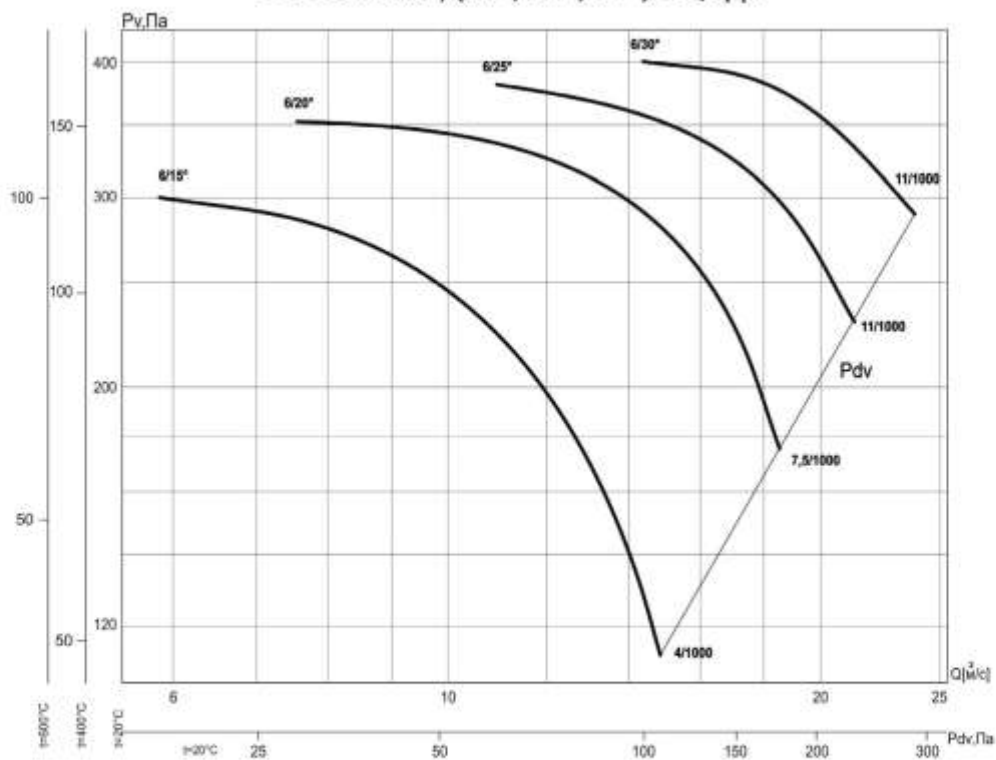

*Условные обозначения:

6/30° - ВО с шестью лопатками и углом установки 30°

4/750 - электродвигатель (для ВО) мощность 4 кВт и частотой вращения 750об/мин

АЭРОДИНАМИЧЕСКИЕ ХАРАКТЕРИСТИКИ

ВО-13-284-8/(20°, 25°, 30°)-12,5ДУ

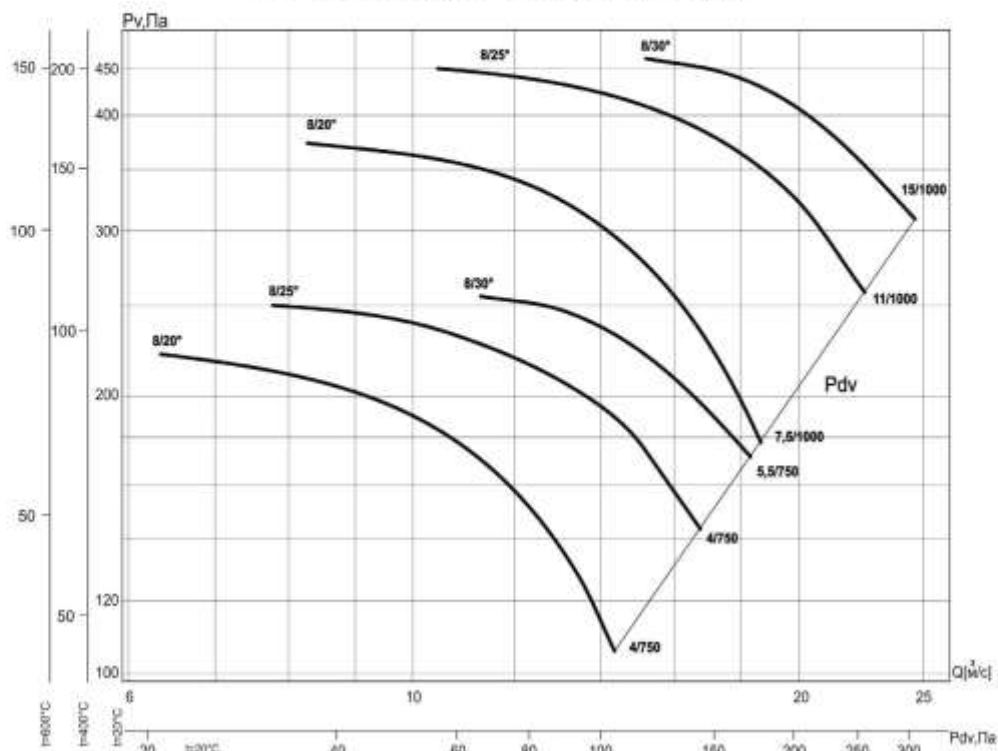

ВО-13-284-10/(20°, 25°, 30°)-12,5ДУ

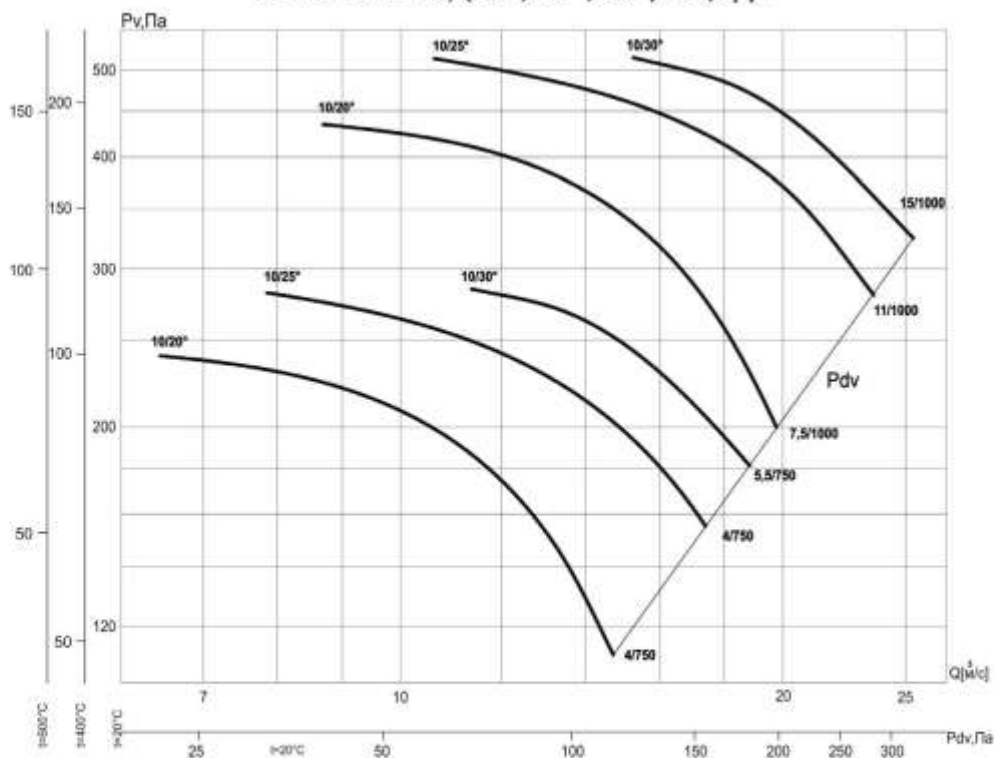

*Условные обозначения:

8/30° - ВО с четырьмя лопатками и углом установки 30°

15/1000 - электродвигатель (для ВО) мощность 15 кВт и частотой вращения 1000об/мин

АЭРОДИНАМИЧЕСКИЕ ХАРАКТЕРИСТИКИ

ВО-13-284-12к/(25°, 30°, 35°, 40°, 45°)-4ДУ

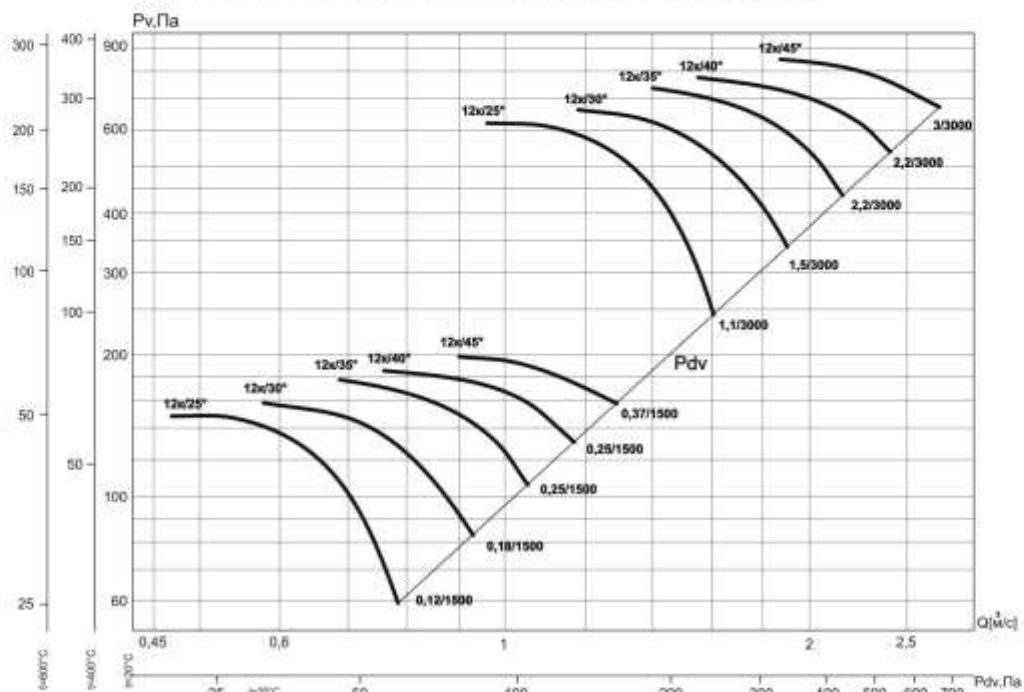

ВО-13-284-12к/(25°, 30°, 35°, 40°, 45°)-5ДУ

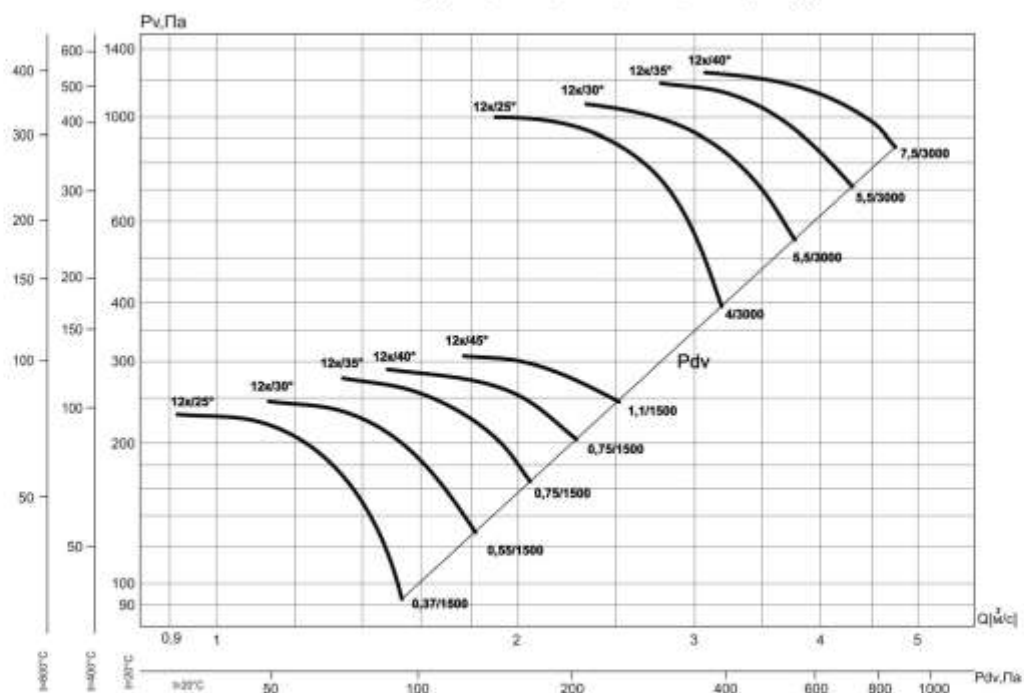

*Условные обозначения:

12к/25° - угол установки

1,1/3000 - электродвигатель (для ВО) мощность 1,1 кВт и частотой вращения 3000об/мин

АЭРОДИНАМИЧЕСКИЕ ХАРАКТЕРИСТИКИ

ВО-13-284-12к/(25°, 30°, 35°, 40°, 45°)-6,3ДУ

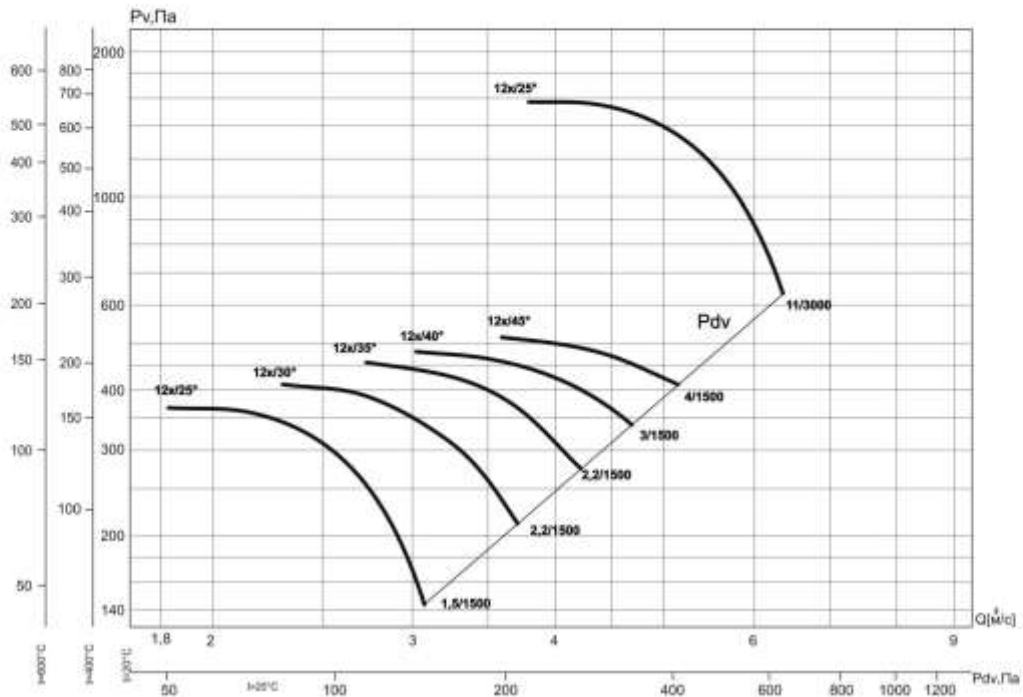

ВО-13-284-12к/(25°, 30°, 35°, 40°, 45°)-8ДУ

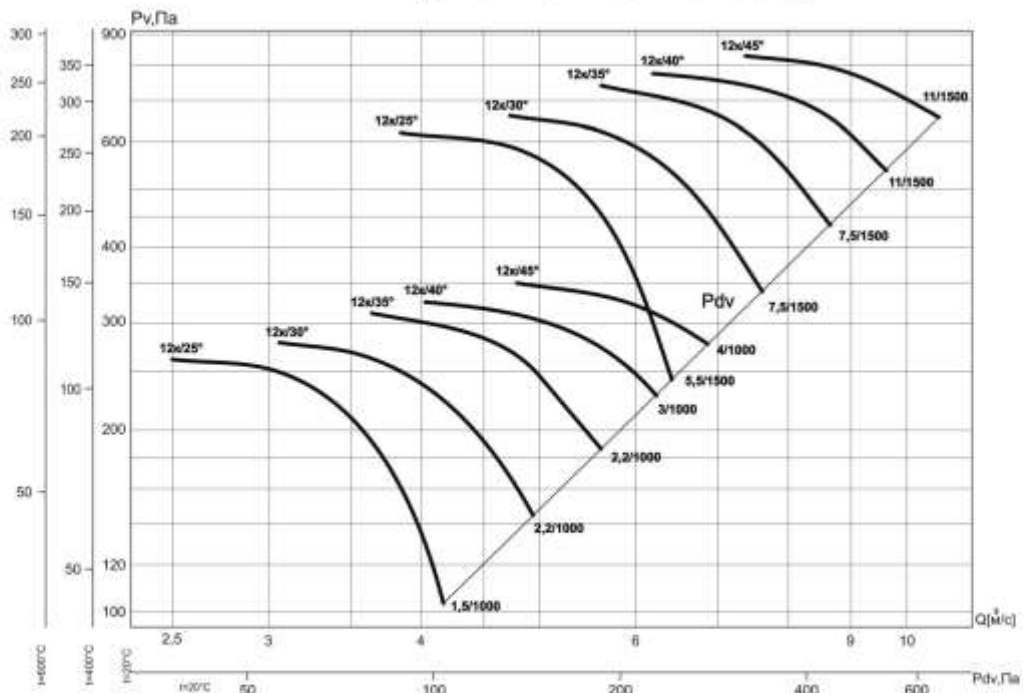

*Условные обозначения:

12к/25° - угол установки

1,5/1000 - электродвигатель (для ВО) мощность 1,5 кВт и частотой вращения 1000об/мин

АЭРОДИНАМИЧЕСКИЕ ХАРАКТЕРИСТИКИ

ВО-13-284-12к/(25°, 30°, 35°, 40°, 45°)-10ДУ

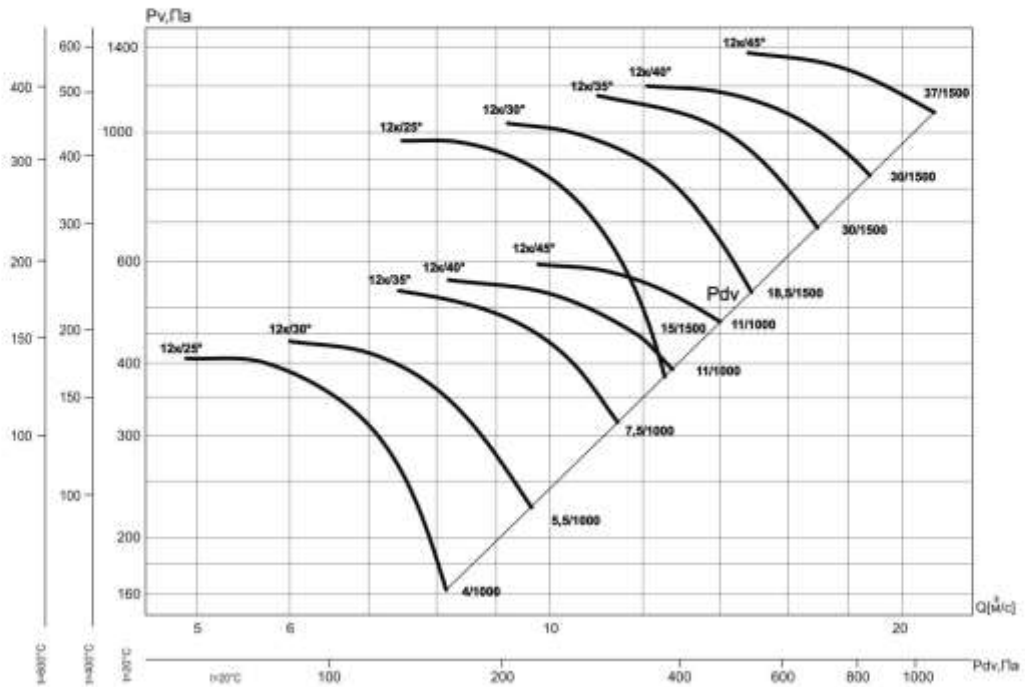

ВО-13-284-12к/(25°, 30°, 35°, 40°, 45°)-12,5ДУ

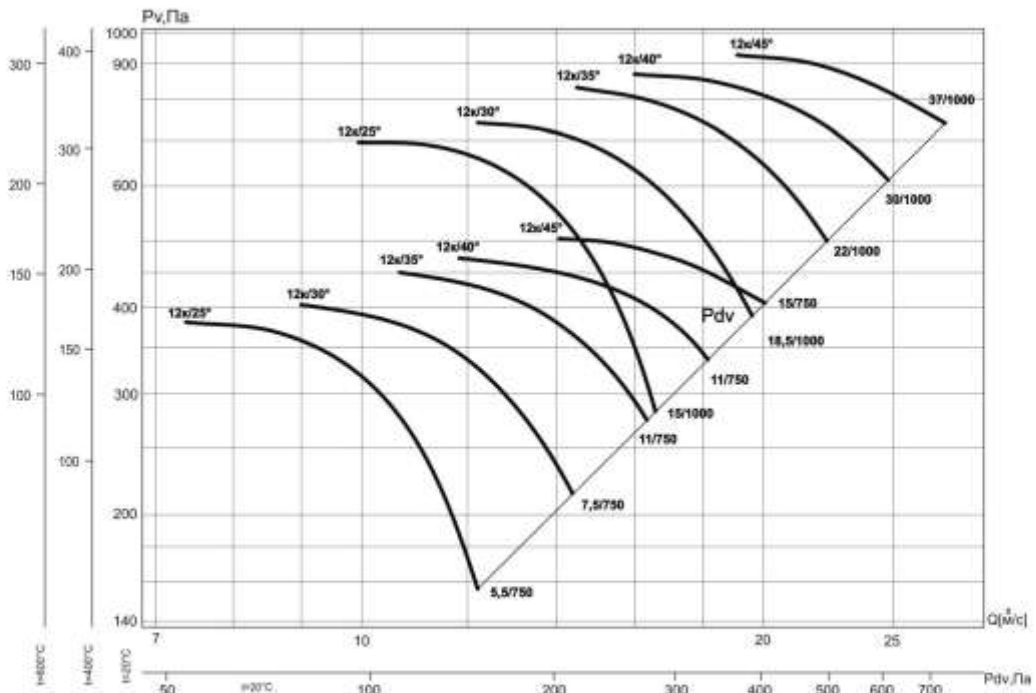

*Условные обозначения:

12к/25° - угол установки

4/1000 - электродвигатель (для ВО) мощность 0,55 кВт и частотой вращения 1000об/мин

**ВО №№ 4 ... 12,5 ДУ (ВО13-284 ДУ)
Габаритные и присоединительные размеры**

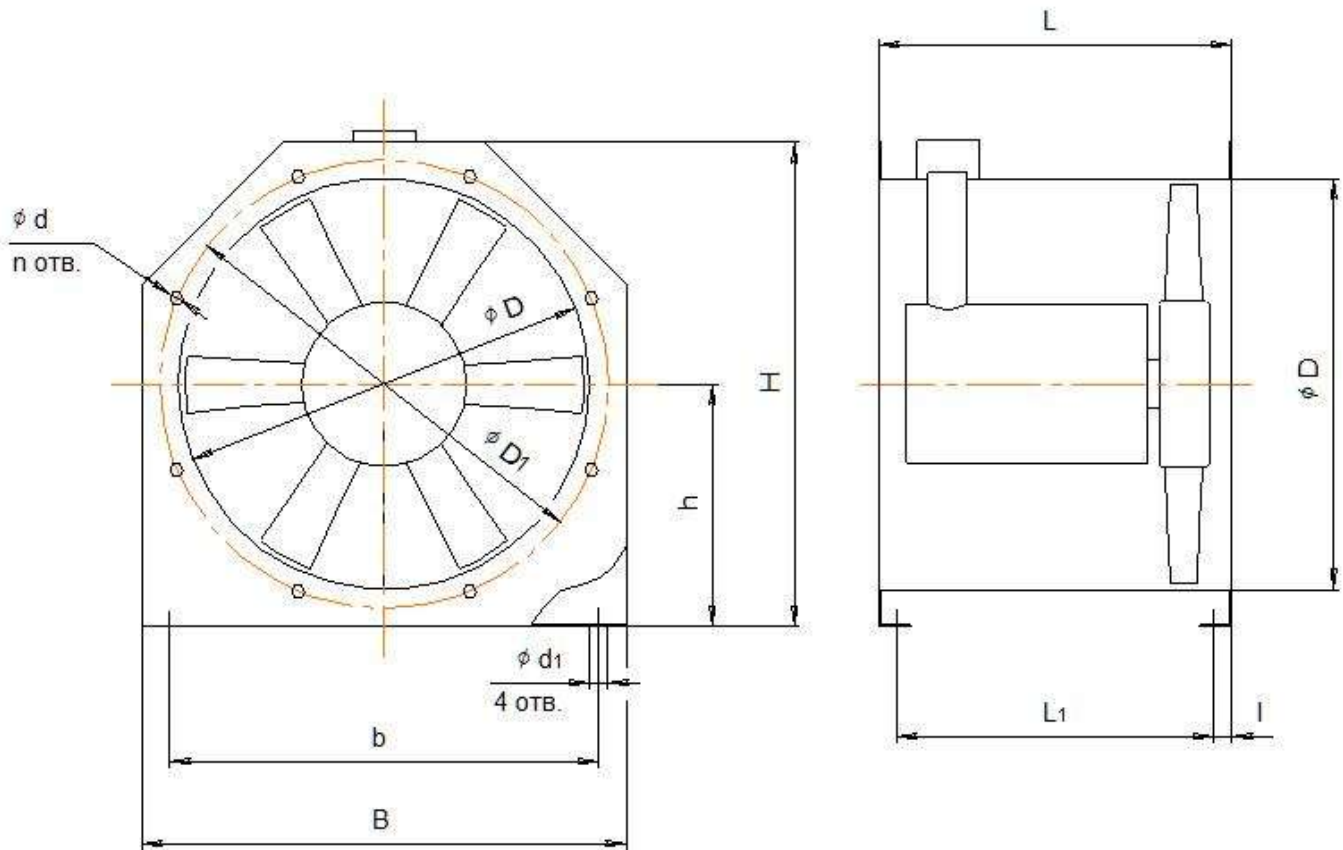

№ ВЕНТ.	D	D ₁	d	n	L max	L ₁ max	l	b	d ₁	B	H	h
4	405	440	7	8	600	550	25	360	15	475	475	240
5	505	540	7	16	800	750	25	450	15	575	575	290
6,3	635	670	7	16	800	750	25	550	15	735	735	370
8	810	850	10	16	1100	1040	30	750	18	910	910	455
10	1010	1050	10	16	1300	1240	30	900	18	1140	1140	570
12,5	1260	1300	10	16	1300	1240	30	1100	18	1390	1390	695