

ВКРВ

ВЕНТИЛЯТОРЫ КРЫШНЫЕ РАДИАЛЬНЫЕ С ВЫХОДОМ ПОТОКА ВВЕРХ.
ТУ 4861-006-61696369-2014

ОБЩИЕ СВЕДЕНИЯ

- конструкция, оптимизированная для удобства эксплуатации;
- назад загнутые лопатки;
- сварной корпус с покрытием порошковой краской;
- кожух из оцинкованной стали или покрытый порошковой краской.

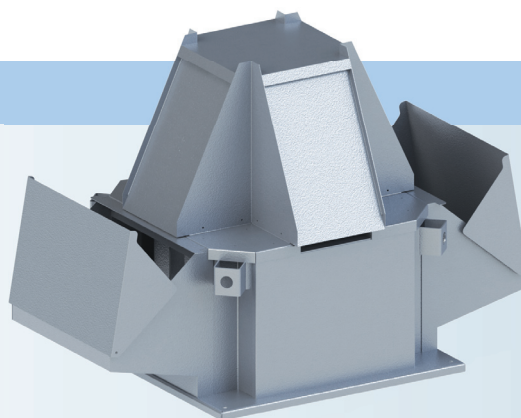

СИСТЕМА ОБОЗНАЧЕНИЙ ВЕНТИЛЯТОРОВ

ВКРВ-3,15К-100-025-1320-01

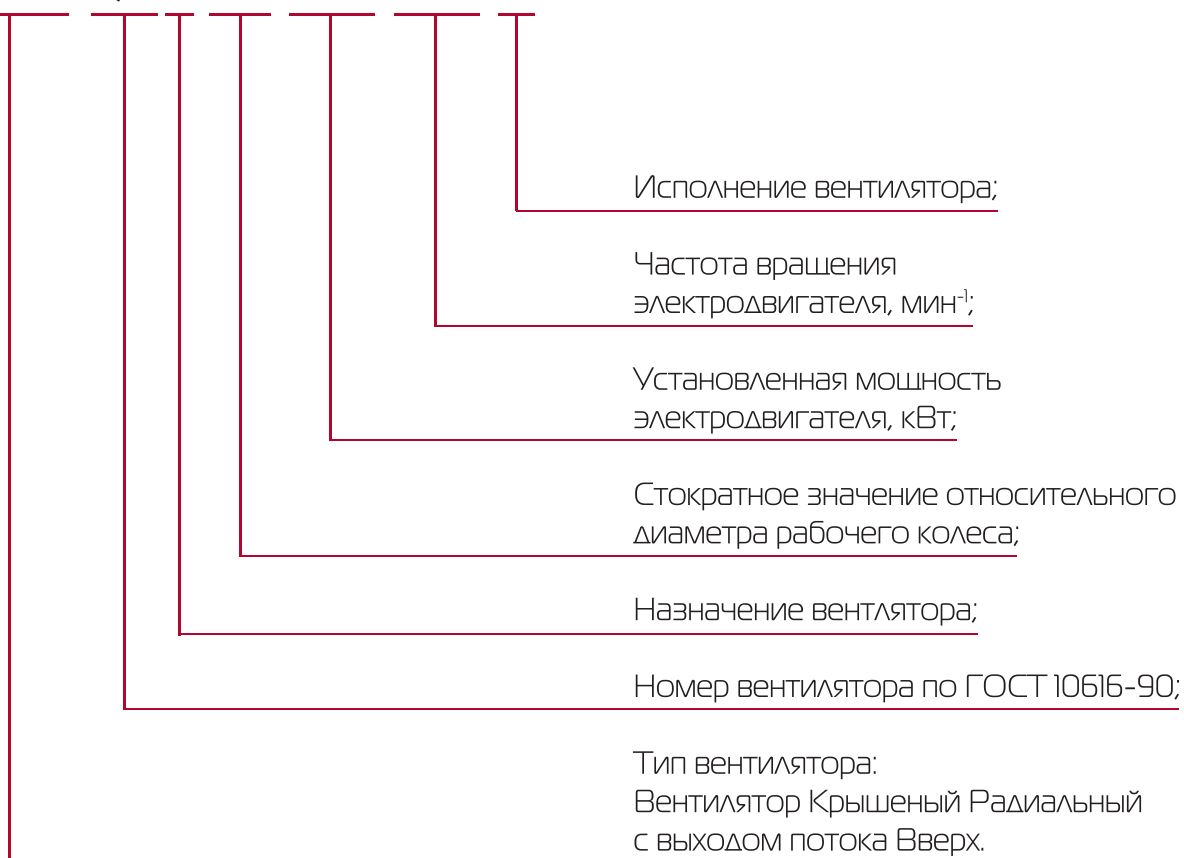

ПРИМЕНЕНИЕ

Вентиляторы устанавливаются в стационарных системах вытяжной вентиляции производственных, общественных и жилых зданий.

ТИПОРАЗМЕРНЫЙ РЯД

Вентиляторы изготавливаются по 1-й конструктивной схеме 15 типоразмеров с номинальными диаметрами рабочих колес, мм:

280	315	355	400	450	500	560	
630	710	800	900	1000	1120	1250	1400

ИСПОЛНЕНИЕ ВЕНТИЛЯТОРОВ

- выход потока в одну сторону
- выход потока в две противоположные стороны
- выход потока в две смежные стороны
- выход потока в три стороны

исполнение 01
исполнение 02
исполнение 03
исполнение 04

Исполнение 02 изготавливается по умолчанию.
Все исполнения допускают плотную установку вентиляторов на кровле в различных комбинациях.

НАЗНАЧЕНИЕ ВЕНТИЛЯТОРОВ

- общего назначения
- общего назначения теплостойкие до 200 °С
- коррозионностойкие из нержавеющей стали
- коррозионностойкие теплостойкие до 200 °С

без обозначения
Т
К
КТ

УСЛОВИЯ ЭКСПЛУАТАЦИИ

Вентиляторы должны устанавливаться вне обслуживаемого помещения и за пределом зоны постоянного пребывания людей.

Вентиляторы могут эксплуатироваться в условиях умеренного (У) и тропического (Т) климата 1-й категории размещения по ГОСТ 15150-69.

ВКРВ-ΔУ

**ВЕНТИЛЯТОРЫ КРЫШНЫЕ РАДИАЛЬНЫЕ С ВЫХОДОМ ПОТОКА ВВЕРХ
ДЛЯ СИСТЕМ ДЫМОУДАЛЕНИЯ ПРИ ПОЖАРЕ.
ТУ 4861-007-61696369-2014.**

ОБЩИЕ СВЕДЕНИЯ

- конструкция, оптимизированная для удобства эксплуатации;
- назад загнутые лопатки;
- сварной корпус с покрытием порошковой краской;
- кожух из оцинкованной стали или покрытый порошковой краской.

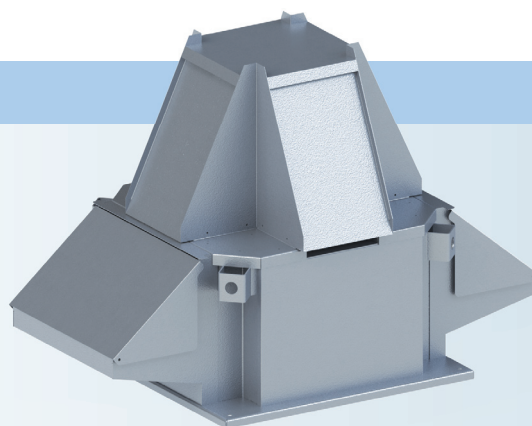

ПРИМЕНЕНИЕ

Вентиляторы устанавливаются в стационарных системах удаления дымовоздушной смеси, возникающей при пожаре, производственных, общественных и жилых зданий.

ТИПОРАЗМЕРНЫЙ РЯД

Вентиляторы изготавливаются по 1-й конструктивной схеме 13 типоразмеров с номинальными диаметрами рабочих колес, мм:

355	400	450	500	560	630	
70	800	900	1000	1120	1250	1400

ИСПОЛНЕНИЕ ВЕНТИЛЯТОРОВ

- выход потока в одну сторону
- выход потока в две противоположные стороны
- выход потока в две смежные стороны
- выход потока в три стороны

исполнение 01
исполнение 02
исполнение 03
исполнение 04

Исполнение 02 изготавливается по умолчанию.
Все исполнения допускают плотную установку вентиляторов на кровле в различных комбинациях.

НАЗНАЧЕНИЕ ВЕНТИЛЯТОРОВ

- для систем дымоудаления

ΔУ

УСЛОВИЯ ЭКСПЛУАТАЦИИ

Вентиляторы должны устанавливаться вне обслуживаемого помещения и за пределом зоны постоянного пребывания людей.

Вентиляторы могут эксплуатироваться в условиях умеренного (У) и тропического (Т) климата 1-й категории размещения по ГОСТ 15150-69.

ГАБАРИТНЫЕ И ПРИСОЕДИНИТЕЛЬНЫЕ РАЗМЕРЫ

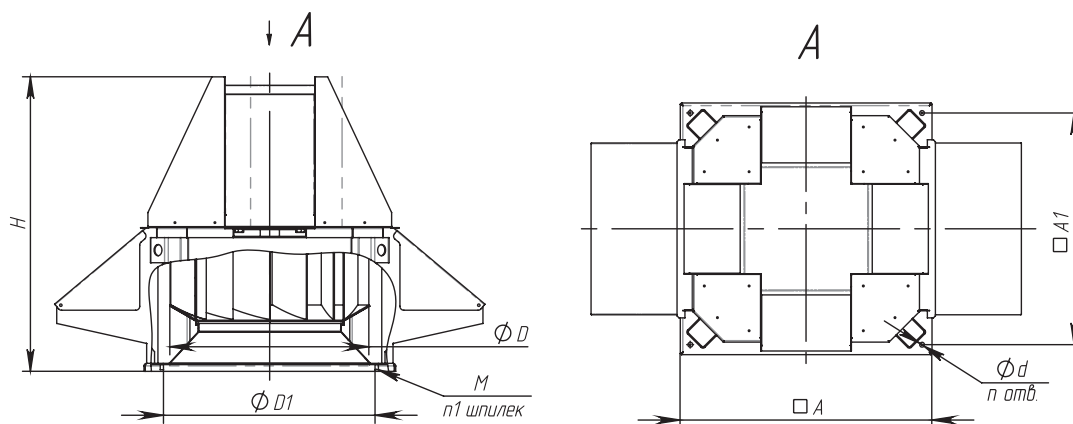

Номер вентилятора	Высота оси вращения электродвигателя	Размеры, мм							Кол-во, шт.			
		D	D1	□A	□A1	H	d	M	n	n1		
ВКРВ-2,8	56, 71	280	310	355	325	510	10	M8	4	8		
ВКРВ-3,15	56, 63	315	345	400	370	500						
	71, 80					560						
ВКРВ-3,55	63	355	385	450	420	520						
	80, 90					610						
ВКРВ-4,0	63, 71	400	430	500	460	600	12		M8	4	10	
	100					670						
ВКРВ-4,5	63...80	450	480	560	520	670						
	100...132					830						
ВКРВ-5,0	71...90	500	530	630	580	740	15			M8		8
ВКРВ-5,6	80...100	560	590	710	650	830						
ВКРВ-6,3	80...132	630	660	800	730	960						
ВКРВ-7,1	90...160	710	740	900	830	1130		M10	12		18	
ВКРВ-8,0	112...180	800	830	1000	930	1290						
ВКРВ-9,0	112...200	900	940	1120	1030	1450						
ВКРВ-10,0	132...200	1000	1040	1250	1170	1550						
ВКРВ-11,2	160...225	1120	1165	1400	1320	1680	M10	12	18			
ВКРВ-12,5	160...280	1250	1295	1600	1500	1950						
ВКРВ-14,0	180...280	1400	1448	1800	1680	2110						

ГАБАРИТНЫЕ РАЗМЕРЫ ИСПОЛНЕНИЙ

Исполнение 01. Вид сверху

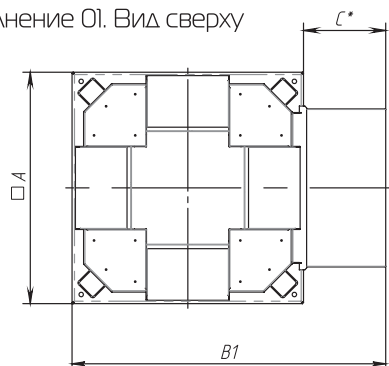

Исполнение 02. Вид сверху

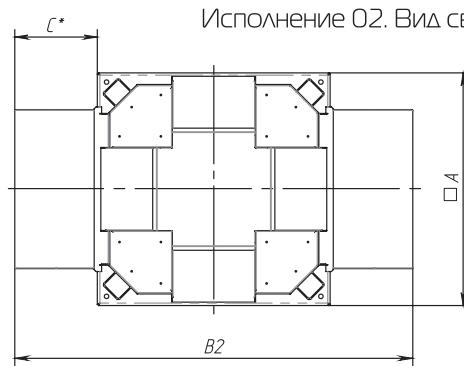

Исполнение 03. Вид сверху

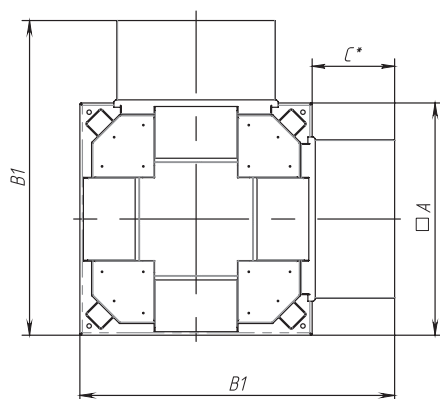

Исполнение 04. Вид сверху

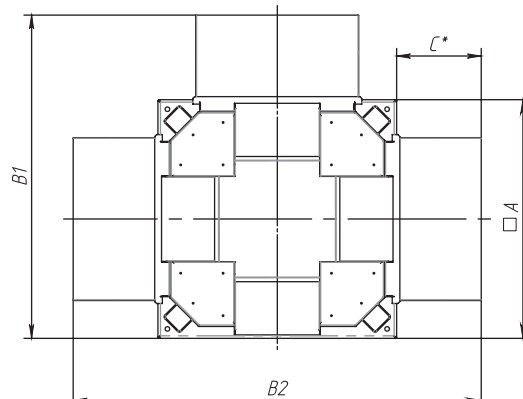

Номер вентилятора	Размеры, мм			
	A	B1	B2	C*
ВКРВ-2,8	355	480	605	125
ВКРВ-3,15	400	540	680	140
ВКРВ-3,55	450	610	770	160
ВКРВ-4,0	500	680	860	180
ВКРВ-4,5	560	760	860	200
ВКРВ-5,0	630	855	1080	225
ВКРВ-5,6	710	960	1210	250
ВКРВ-6,3	800	1080	1360	280
ВКРВ-7,1	900	1215	1530	315
ВКРВ-8,0	1000	1355	1710	355
ВКРВ-9,0	1120	1520	1920	400
ВКРВ-10,0	1250	1700	2150	450
ВКРВ-11,2	1400	1900	2400	500
ВКРВ-12,5	1600	2160	2720	560
ВКРВ-14,0	1800	2430	3060	630

*Размер для справки

АЭРОДИНАМИЧЕСКИЕ ХАРАКТЕРИСТИКИ

ВКРВ-2,8

Обозначение вентилятора	D _{отн}	Типоразмер двигателя	Параметры вентилятора в рабочей зоне		n _{рк} , мин ⁻¹	N _v , кВт	Масса, кг не более
			Q, x10 ³ м ³ /ч	P _{svr} , Па			
ВКРВ-2,8; электродвигатель 4 полюса (1500 мин⁻¹)							
ВКРВ-2,8-090-0,12-1350	0,90	AIP56A4	0...1,2	140...0	1350	0,12	19
ВКРВ-2,8-095-0,12-1350	0,95		0...1,4	160...0			
ВКРВ-2,8-100-0,12-1350	1,00		0...1,6	170...0			

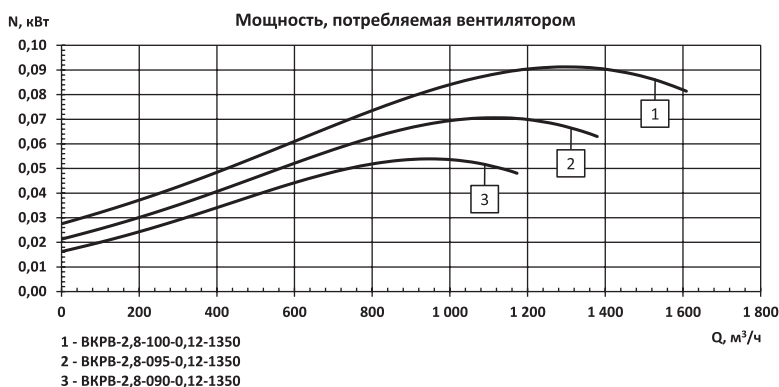
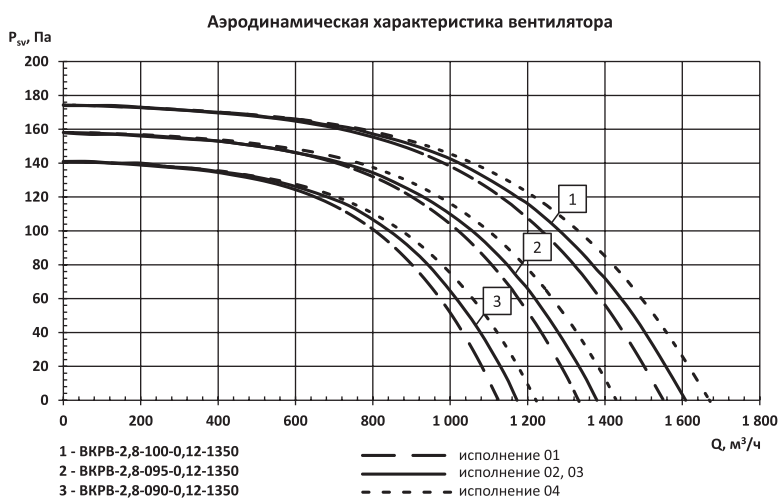

Обозначение вентилятора	n _{рк} , мин ⁻¹	Суммарный уровень звуковой мощности, L _w , дБА	Октавные уровни звуковой мощности, L _{wj} , дБ в полосах среднегеометрических частот, Гц						
			125	250	500	1000	2000	4000	8000
ВКРВ-2,8; электродвигатель 4 полюса (1500 мин⁻¹)									
ВКРВ-2,8-090-0,12-1350	1350	62	57	64	60	57	54	48	44
ВКРВ-2,8-095-0,12-1350		64	59	66	62	59	56	50	46
ВКРВ-2,8-100-0,12-1350		66	60	67	64	60	58	52	48

ВКРВ-2,8

Обозначение вентилятора	D _{отн}	Типоразмер двигателя	Параметры вентилятора в рабочей зоне		n _{рк} , мин ⁻¹	N _в , кВт	Масса, кг не более
			Q, x10 ³ м ³ /ч	P _{sv} , Па			
ВКРВ-2,8; электродвигатель 2 полюса (3000 мин⁻¹)							
ВКРВ-2,8-090-0,75-2820	0,90	А7А2	0...2,5	610...0	2820	0,75	24
ВКРВ-2,8-095-0,75-2820	0,95		0...2,9	680...0			
ВКРВ-2,8-100-1,1-2800	1,00	А7В2	0...3,3	750...0	2800	1,1	26

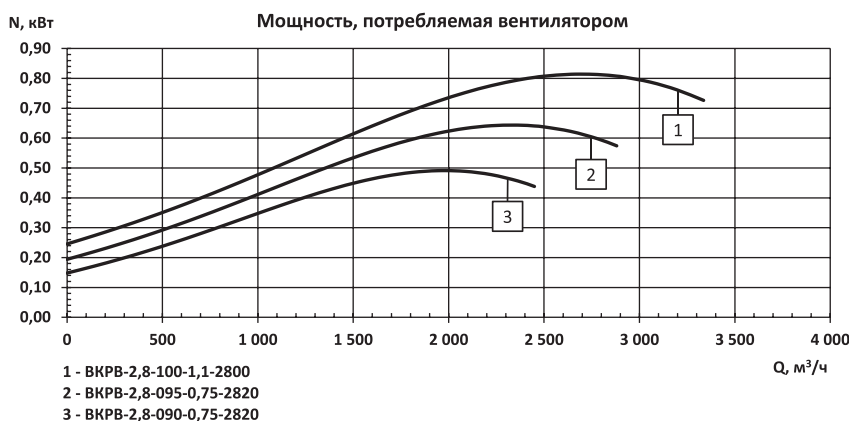
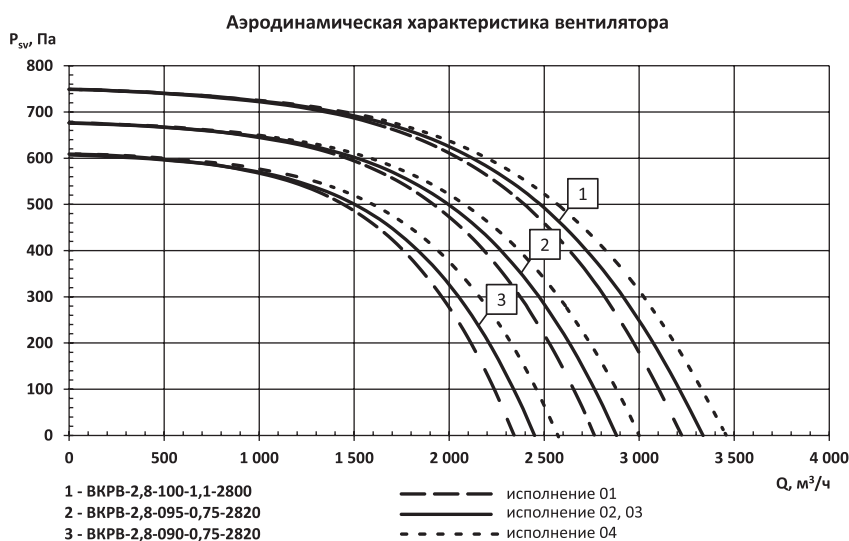

Обозначение вентилятора	n _{рк} , мин ⁻¹	Суммарный уровень звуковой мощности, L _в , дБА	Октавные уровни звуковой мощности, L _в , дБ в полосах среднегеометрических частот, Гц						
			125	250	500	1000	2000	4000	8000
ВКРВ-2,8; электродвигатель 2 полюса (3000 мин⁻¹)									
ВКРВ-2,8-090-0,75-2820	2820	78	73	80	76	73	70	64	60
ВКРВ-2,8-095-0,75-2820		80	75	82	78	75	72	66	62
ВКРВ-2,8-100-1,1-2800	2800	81	76	83	79	76	73	67	63

ВКРВ-3,15

Обозначение вентилятора	D _{отн}	Типоразмер двигателя	Параметры вентилятора в рабочей зоне		n _{рк} , мин ⁻¹	N _у , кВт	Масса, кг не более
			Q, x10 ³ м ³ /ч	P _{sv} , Па			
ВКРВ-3,15; электродвигатель 4 полюса (1500 мин⁻¹)							
ВКРВ-3,15-090-0,18-1350	0,90	AIP56B4	0...1,7	170...0	1350	0,18	22
ВКРВ-3,15-095-0,18-1350	0,95		0...1,9	190...0			
ВКРВ-3,15-100-0,25-1320	1,00	AIP63A4	0...2,2	210...0	1320	0,25	26

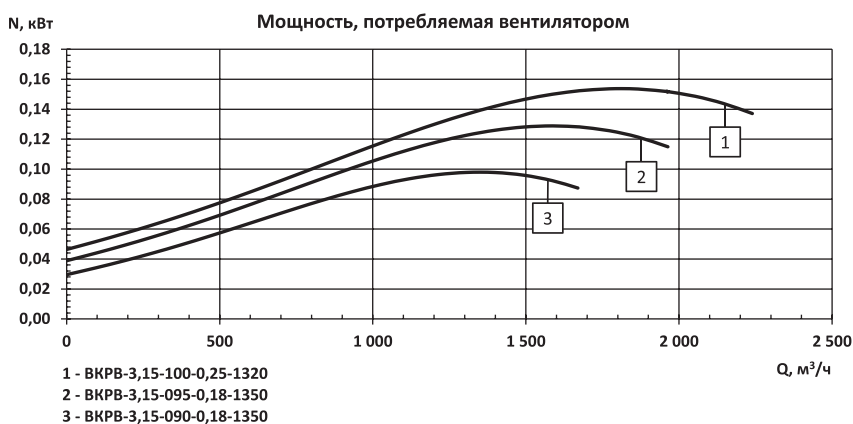
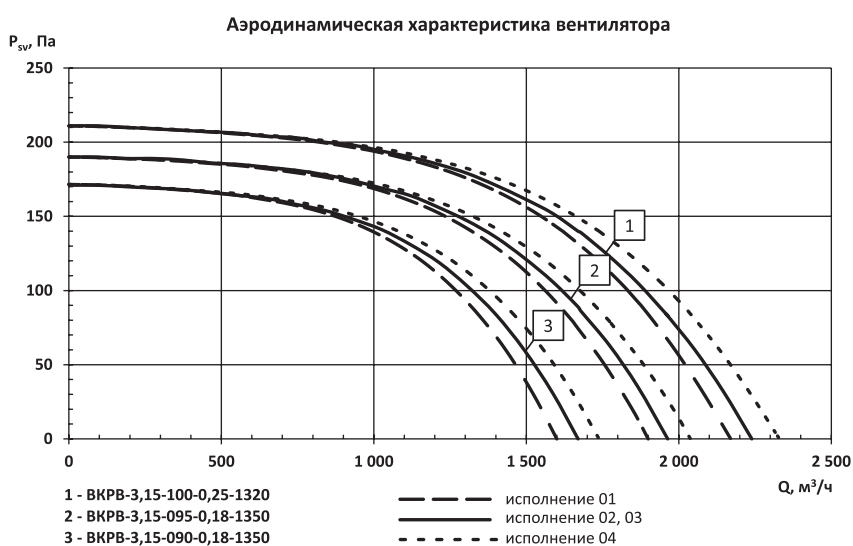

Обозначение вентилятора	n _{рк} , мин ⁻¹	Суммарный уровень звуковой мощности, L _в , дБА	Октавные уровни звуковой мощности, L _в , дБ в полосах среднегеометрических частот, Гц						
			125	250	500	1000	2000	4000	8000
ВКРВ-3,15; электродвигатель 4 полюса (1500 мин⁻¹)									
ВКРВ-3,15-090-0,18-1350	1350	66	60	67	67	60	58	52	48
ВКРВ-3,15-095-0,18-1350		68	62	69	66	62	60	54	50
ВКРВ-3,15-100-0,25-1320	1320	69	63	70	67	63	61	55	51

ВКРВ-3,15

Обозначение вентилятора	D _{отн}	Типоразмер двигателя	Параметры вентилятора в рабочей зоне		n _{рК} , мин ⁻¹	N _в , кВт	Масса, кг не более
			Q, x10 ³ м ³ /ч	P _{св} , Па			
ВКРВ-3,15; электродвигатель 2 полюса (3000 мин⁻¹)							
ВКРВ-3,15-090-1,1-2800	0,90	A7B2	0...3,4	780...0	2800	1,1	29
ВКРВ-3,15-095-1,5-2820	0,95	A80A2	0...4,1	870...0	2820	1,5	33
ВКРВ-3,15-100-2,2-2820	1,00	A80B2	0...4,8	960...0		2,2	37

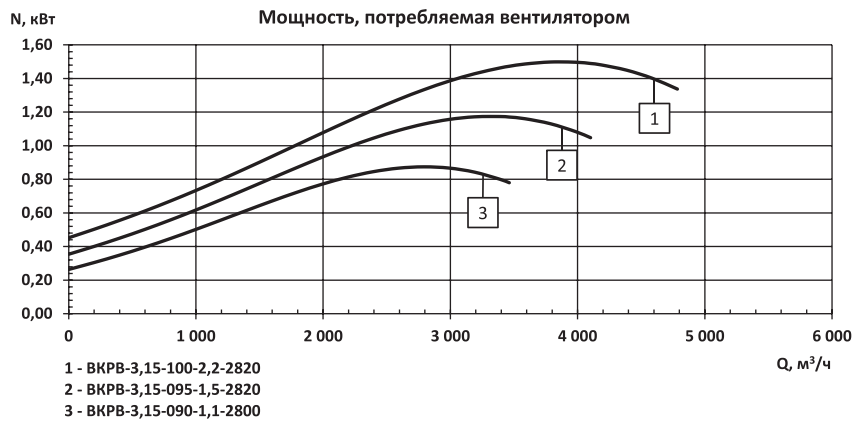
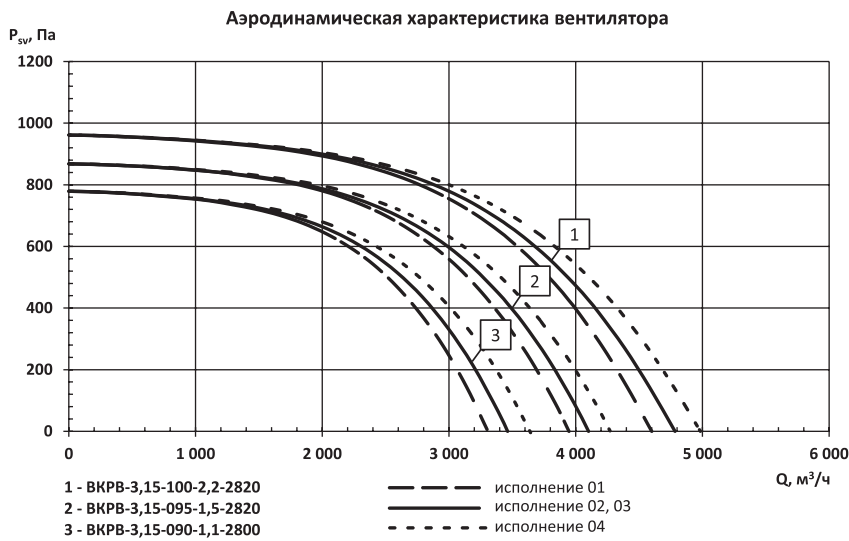

Обозначение вентилятора	n _{рК} , мин ⁻¹	Суммарный уровень звуковой мощности, L _в , дБА	Октавные уровни звуковой мощности, L _в , дБ в полосах среднегеометрических частот, Гц						
			125	250	500	1000	2000	4000	8000
ВКРВ-3,15; электродвигатель 2 полюса (3000 мин⁻¹)									
ВКРВ-3,15-090-1,1-2800	2800	82	76	83	80	76	74	68	64
ВКРВ-3,15-095-1,5-2820	2820	84	78	85	82	78	76	70	66
ВКРВ-3,15-100-2,2-2820		85	80	87	83	80	77	71	67

ВКРВ-3,55

Обозначение вентилятора	D _{отн}	Типоразмер двигателя	Параметры вентилятора в рабочей зоне		n _{рк} мин ⁻¹	N _у , кВт	Масса, кг не более
			Q, x10 ³ м ³ /ч	P _{sv} Па			
ВКРВ-3,55; электродвигатель 4 полюса (1500 мин⁻¹)							
ВКРВ-3,55-090-0,25-1320	0,90	АИР63А4	0...2,3	220...0	1320	0,25	32
ВКРВ-3,55-095-0,37-1320	0,95	АИР63В4	0...2,8	240...0		0,37	33
ВКРВ-3,55-100-0,37-1320	1,00		0...3,2	270...0			

Аэродинамическая характеристика вентилятора

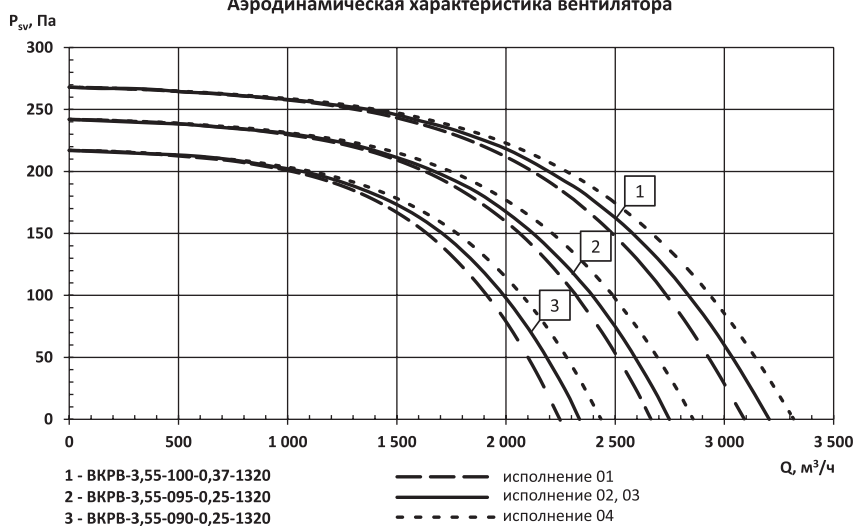

Мощность, потребляемая вентилятором

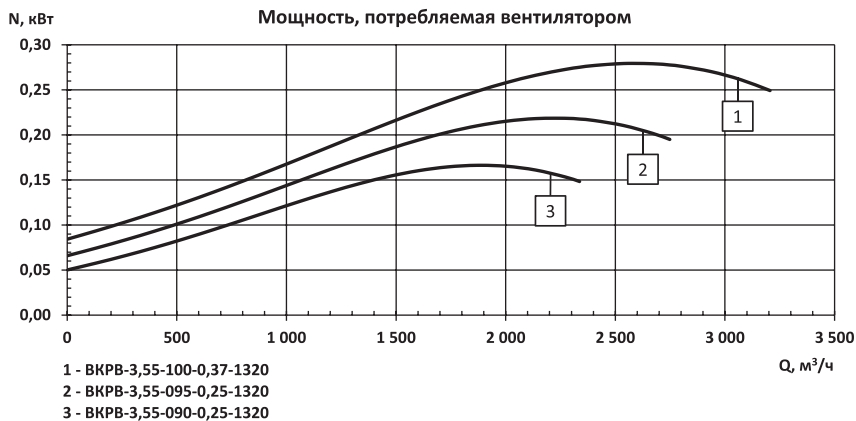

Обозначение вентилятора	n _{рк} мин ⁻¹	Суммарный уровень звуковой мощности, L _в , дБА	Октавные уровни звуковой мощности, L _в , дБ в полосах среднегеометрических частот, Гц						
			125	250	500	1000	2000	4000	8000
ВКРВ-3,55; электродвигатель 4 полюса (1500 мин⁻¹)									
ВКРВ-3,55-090-0,25-1320	1320	69	64	71	67	64	61	55	51
ВКРВ-3,55-095-0,37-1320		71	65	72	69	65	63	57	53
ВКРВ-3,55-100-0,37-1320		72	67	74	70	67	64	58	54

ВКРВ-3,55

Обозначение вентилятора	D _{отн}	Типоразмер двигателя	Параметры вентилятора в рабочей зоне		n _{рк} , мин ⁻¹	N _в , кВт	Масса, кг не более
			Q, x10 ³ м ³ /ч	P _{св} , Па			
ВКРВ-3,55; электродвигатель 2 полюса (3000 мин⁻¹)							
ВКРВ-3,55-090-2,2-2820	0,90	A80B2	0...5,0	990...0	2820	2,2	43
ВКРВ-3,55-095-2,2-2820	0,95		0...5,9	1100...0			
ВКРВ-3,55-100-3,0-2820	1,00	A90L2	0...6,8	1220...0		3,0	47

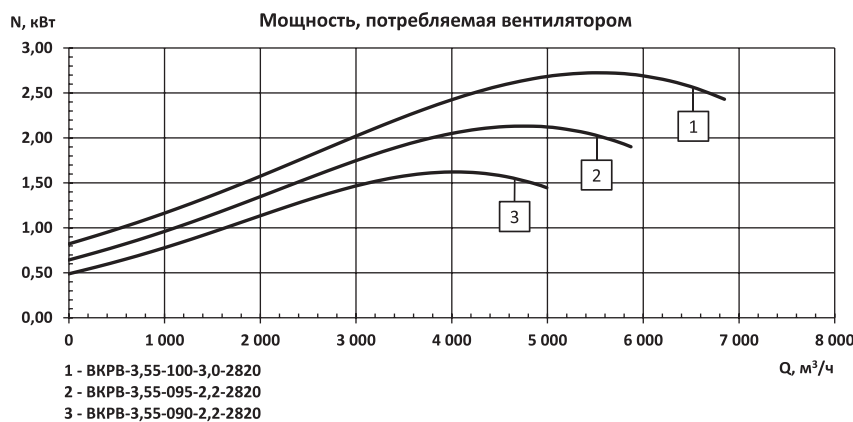
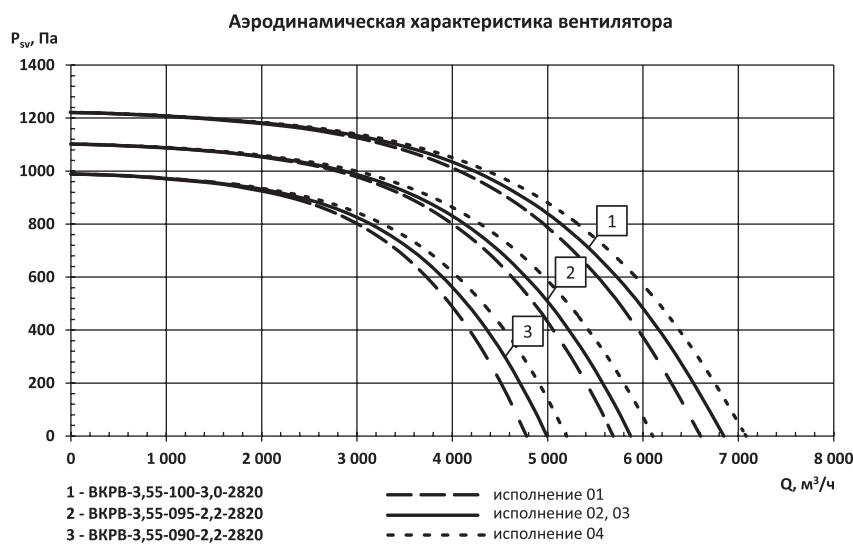

Обозначение вентилятора	n _{рк} , мин ⁻¹	Суммарный уровень звуковой мощности, L _в , дБА	Октавные уровни звуковой мощности, L _в , дБ в полосах среднегеометрических частот, Гц						
			125	250	500	1000	2000	4000	8000
ВКРВ-3,55; электродвигатель 2 полюса (3000 мин⁻¹)									
ВКРВ-3,55-090-2,2-2820	2820	86	80	87	84	80	78	72	68
ВКРВ-3,55-095-2,2-2820		87	82	89	85	82	79	73	69
ВКРВ-3,55-100-3,0-2820		89	83	90	87	83	81	75	71

ВКРВ-4,0

Обозначение вентилятора	D _{отн}	Типоразмер двигателя	Параметры вентилятора в рабочей зоне		n _{рК} , мин ⁻¹	N _γ , кВт	Масса, кг не более
			Q, x10 ³ м ³ /ч	P _{св} , Па			
ВКРВ-4,0; электродвигатель 6 полюсов (1000 мин⁻¹)							
ВКРВ-4,0-090-0,18-860	0,90	AИР63A6	0...2,2	120...0	860	0,18	45
ВКРВ-4,0-095-0,18-860	0,95		0...2,6	130...0		0,25	46
ВКРВ-4,0-100-0,25-860	1,00	AИР63B6	0...3,0	150...0		0,25	46

Аэродинамическая характеристика вентилятора

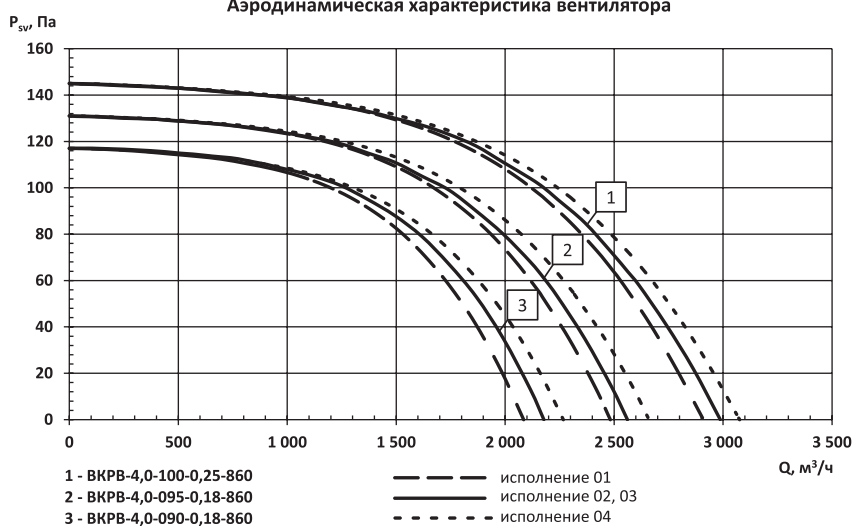

Мощность, потребляемая вентилятором

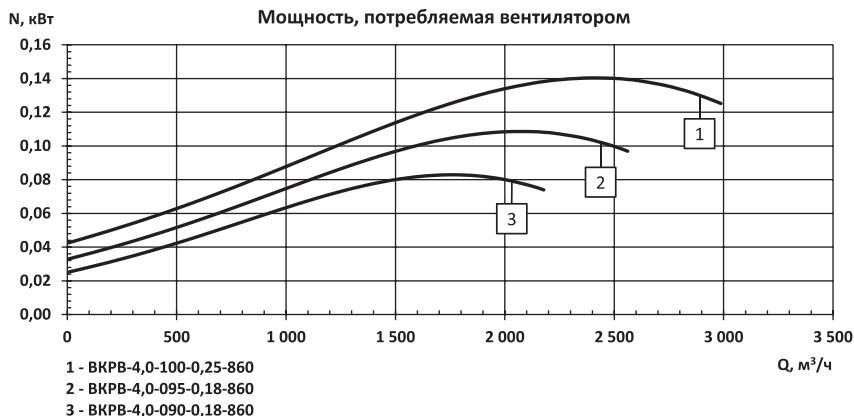

Обозначение вентилятора	n _{рК} , мин ⁻¹	Суммарный уровень звуковой мощности, L _в , дБА	Октавные уровни звуковой мощности, L _в , дБ в полосах среднегеометрических частот, Гц						
			125	250	500	1000	2000	4000	8000
ВКРВ-4,0; электродвигатель 6 полюсов (1000 мин⁻¹)									
ВКРВ-4,0-090-0,18-860	860	63	58	65	61	58	55	49	45
ВКРВ-4,0-095-0,18-860		65	60	67	63	60	57	51	47
ВКРВ-4,0-100-0,25-860		67	61	68	75	61	59	53	49

ВКРВ-4,0

Обозначение вентилятора	D _{отн}	Типоразмер двигателя	Параметры вентилятора в рабочей зоне		n _{рК} , мин ⁻¹	N _в , кВт	Масса, кг не более
			Q, x10 ³ м ³ /ч	P _{св} , Па			
ВКРВ-4,0; электродвигатель 4 полюса (1500 мин⁻¹)							
ВКРВ-4,0-090-0,55-1350	0,90	А71А4	0...3,4	290...0	1350	0,55	48
ВКРВ-4,0-095-0,55-1350	0,95		0...4,0	320...0			
ВКРВ-4,0-100-0,75-1350	1,00	А71В4	0...4,7	360...0		0,75	50

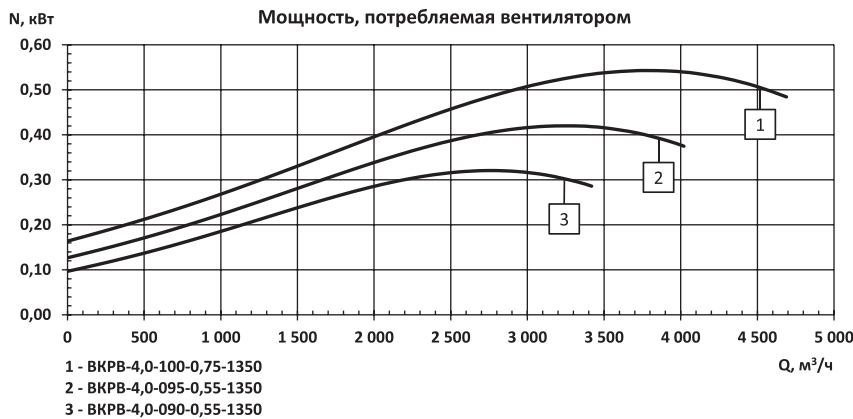
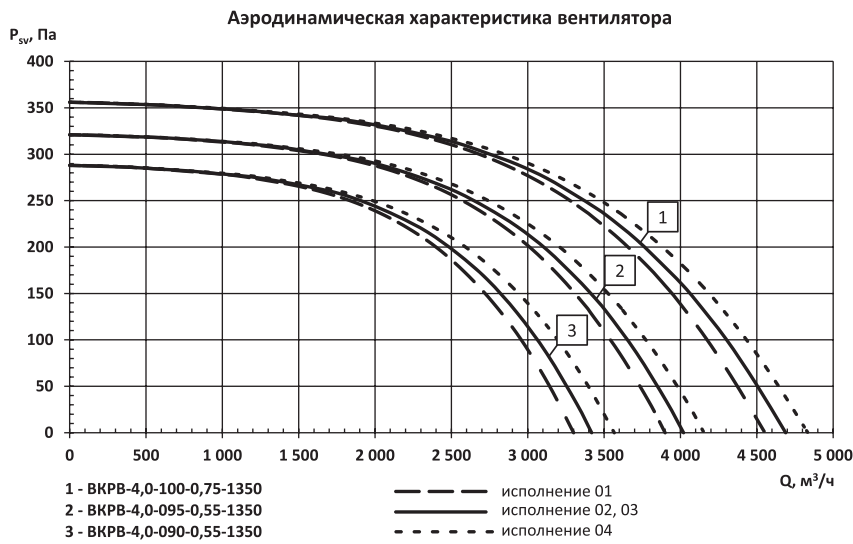

Обозначение вентилятора	n _{рК} , мин ⁻¹	Суммарный уровень звуковой мощности, L _в , дБА	Октавные уровни звуковой мощности, L _в , дБ в полосах среднегеометрических частот, Гц						
			125	250	500	1000	2000	4000	8000
ВКРВ-4,0; электродвигатель 4 полюса (1500 мин⁻¹)									
ВКРВ-4,0-090-0,55-1350	1350	73	68	75	71	68	65	59	55
ВКРВ-4,0-095-0,55-1350		75	69	76	73	69	67	61	57
ВКРВ-4,0-100-0,75-1350		76	71	78	74	71	68	62	58

ВКРВ-4,0

Обозначение вентилятора	D _{отн}	Типоразмер двигателя	Параметры вентилятора в рабочей зоне		n _{рк} , мин ⁻¹	N _γ , кВт	Масса, кг не более
			Q, x10 ³ м ³ /ч	P _{sv} , Па			
ВКРВ-4,0; электродвигатель 2 полюса (3000 мин⁻¹)							
ВКРВ-4,0-090-4,0-2850	0,90	A100S2	0...7,2	1300...0	2850	4,0	70
ВКРВ-4,0-095-5,5-2870	0,95	A100L2	0...8,5	1450...0	2870	5,5	75
ВКРВ-4,0-100-5,5-2870	1,00		0...10,0	1600...0			

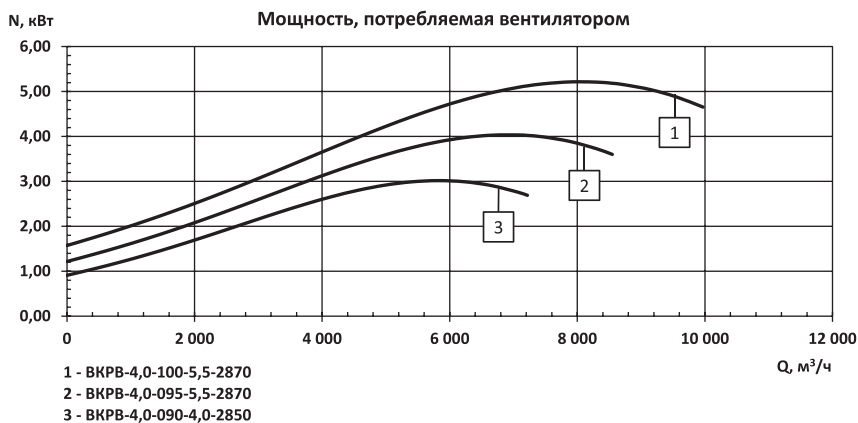
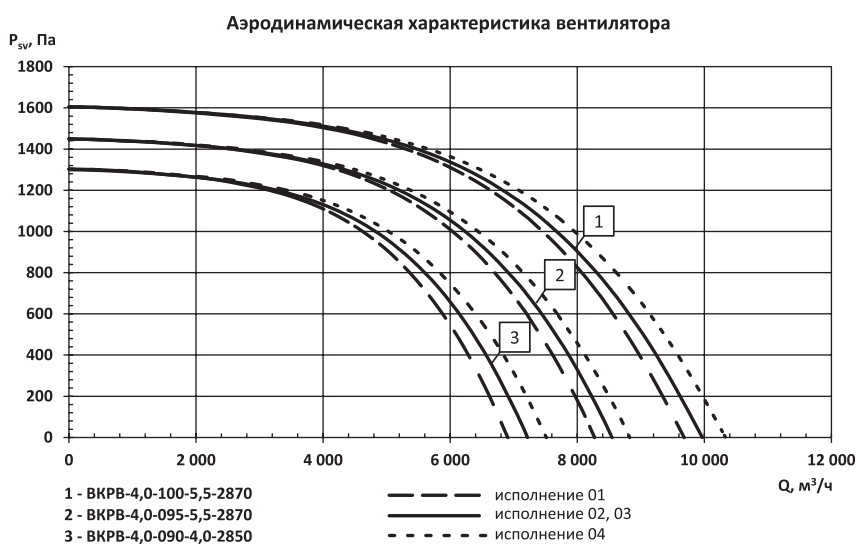

Обозначение вентилятора	n _{рк} , мин ⁻¹	Суммарный уровень звуковой мощности, L _{вв} , дБА	Октавные уровни звуковой мощности, L _{вв} , дБ в полосах среднегеометрических частот, Гц						
			125	250	500	1000	2000	4000	8000
ВКРВ-4,0; электродвигатель 2 полюса (3000 мин⁻¹)									
ВКРВ-4,0-090-4,0-2850	2850	89	84	91	87	84	81	75	71
ВКРВ-4,0-095-5,5-2870	2870	91	86	93	88	86	83	77	73
ВКРВ-4,0-100-5,5-2870		93	87	94	91	87	85	79	75

ВКРВ-4,5

Обозначение вентилятора	D _{отн}	Типоразмер двигателя	Параметры вентилятора в рабочей зоне		η _{РК} мин ⁻¹	N _в , кВт	Масса, кг не более
			Q, x10 ³ м ³ /ч	P _{св} Па			
ВКРВ-4,5; электродвигатель 6 полюсов (1000 мин⁻¹)							
ВКРВ-4,5-090-0,25-860	0,90	AIP63B6	0...3,2	170...0	860	0,25	57
ВКРВ-4,5-095-0,37-900	0,95	A7A6	0...3,8	190...0	900	0,37	60
ВКРВ-4,5-100-0,55-920	1,00	A7B6	0...4,5	210...0	920	0,55	61

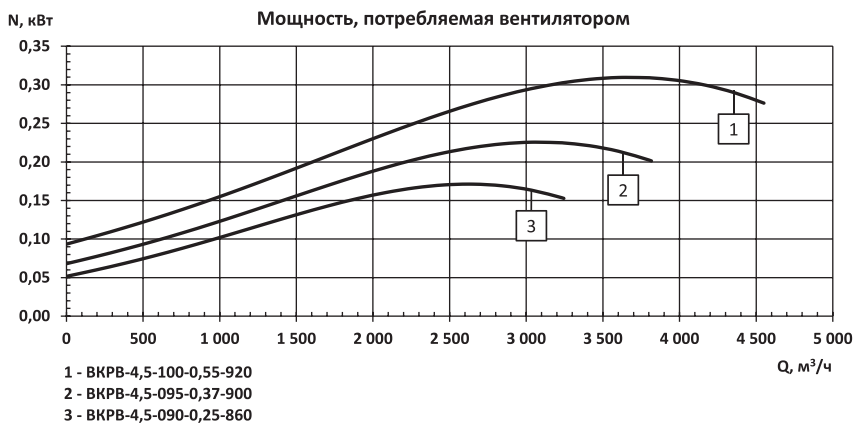
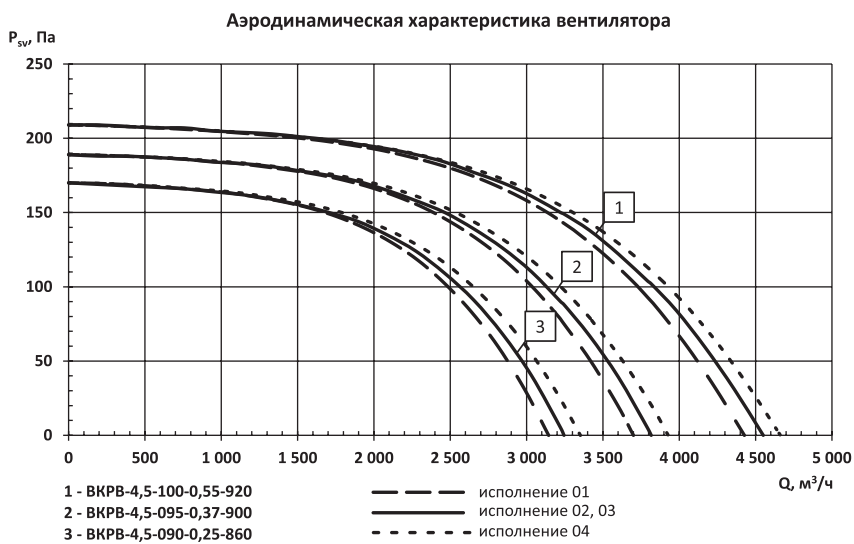

Обозначение вентилятора	η _{РК} мин ⁻¹	Суммарный уровень звуковой мощности, L _в , дБА	Октавные уровни звуковой мощности, L _в , дБ в полосах среднегеометрических частот, Гц						
			125	250	500	1000	2000	4000	8000
ВКРВ-4,5; электродвигатель 6 полюсов (1000 мин⁻¹)									
ВКРВ-4,5-090-0,25-860	860	67	62	69	65	62	59	53	49
ВКРВ-4,5-095-0,37-900	900	70	64	71	68	64	62	56	52
ВКРВ-4,5-100-0,55-920	920	72	66	73	70	66	64	58	54

ВКРВ-4,5

Обозначение вентилятора	D _{отн}	Типоразмер двигателя	Параметры вентилятора в рабочей зоне		n _{рк} , мин ⁻¹	N _γ , кВт	Масса, кг не более
			Q, x10 ³ м ³ /ч	P _{sv} , Па			
ВКРВ-4,5; электродвигатель 4 полюса (1500 мин⁻¹)							
ВКРВ-4,5-090-0,75-1350	0,90	A7B4	0...5,0	400...0	1350	0,75	61
ВКРВ-4,5-095-1,1-1420	0,95	A80A4	0...6,0	450...0	1420	1,1	63
ВКРВ-4,5-100-1,5-1420	1,00	A80B4	0...7,0	500...0		1,5	65

Аэродинамическая характеристика вентилятора

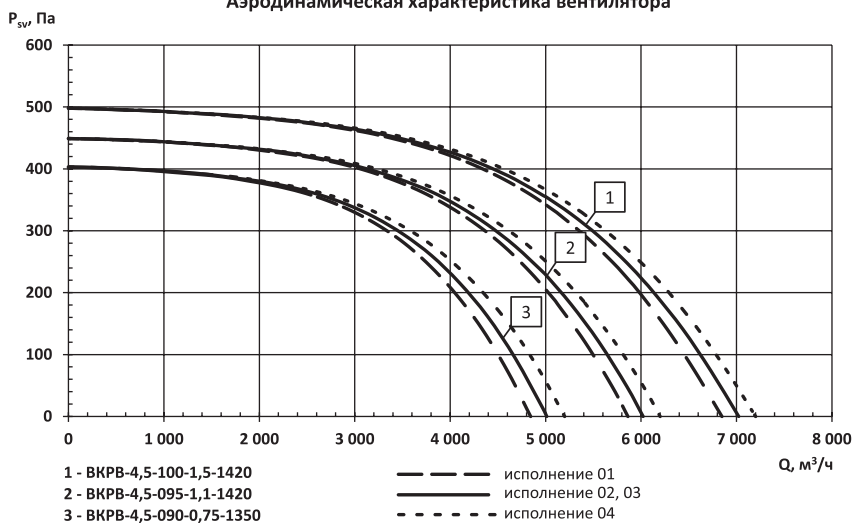

Мощность, потребляемая вентилятором

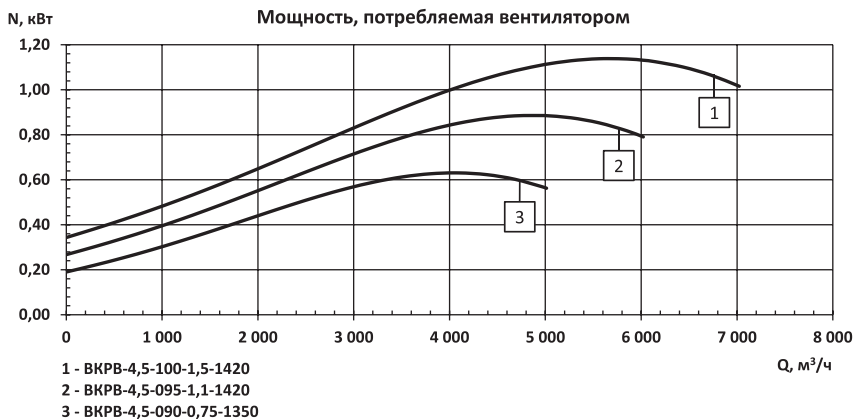

Обозначение вентилятора	n _{рк} , мин ⁻¹	Суммарный уровень звуковой мощности, L _{вв} , дБА	Октавные уровни звуковой мощности, L _{вв} , дБ в полосах среднегеометрических частот, Гц						
			125	250	500	1000	2000	4000	8000
ВКРВ-4,5; электродвигатель 4 полюса (1500 мин⁻¹)									
ВКРВ-4,5-090-0,75-1350	1350	77	71	78	75	71	69	63	59
ВКРВ-4,5-095-1,1-1420	1420	80	74	81	78	74	72	66	62
ВКРВ-4,5-100-1,5-1420		81	76	83	79	76	73	67	63

ВКРВ-4,5

Обозначение вентилятора	D _{отн}	Типоразмер двигателя	Параметры вентилятора в рабочей зоне		η _{РК} мин ⁻¹	N _в , кВт	Масса, кг не более
			Q, x10 ³ м ³ /ч	P _{sv} Па			
ВКРВ-4,5; электродвигатель 2 полюса (3000 мин⁻¹)							
ВКРВ-4,5-090-5,5-2870	0,90	A100L2	0...10,3	1660...0	2870	5,5	86
ВКРВ-4,5-095-7,5-2880	0,95	A112M2	0...12,2	1850...0	2880	7,5	92
ВКРВ-4,5-100-11,0-2880	1,00	A132M2	0...14,2	2050...0		11,0	120

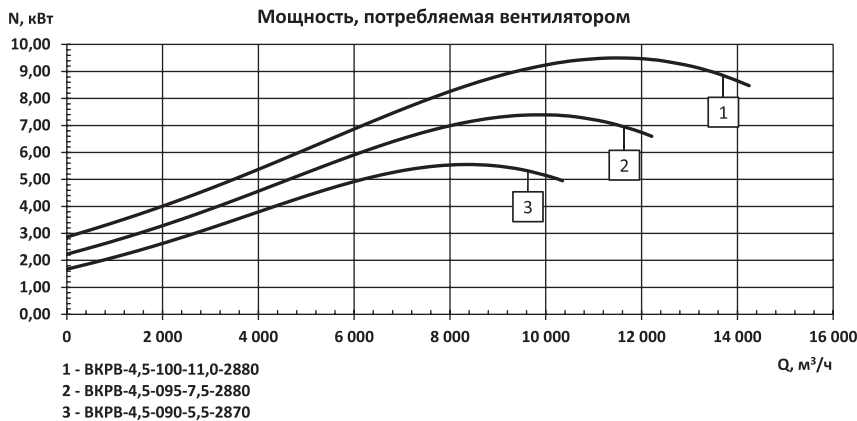
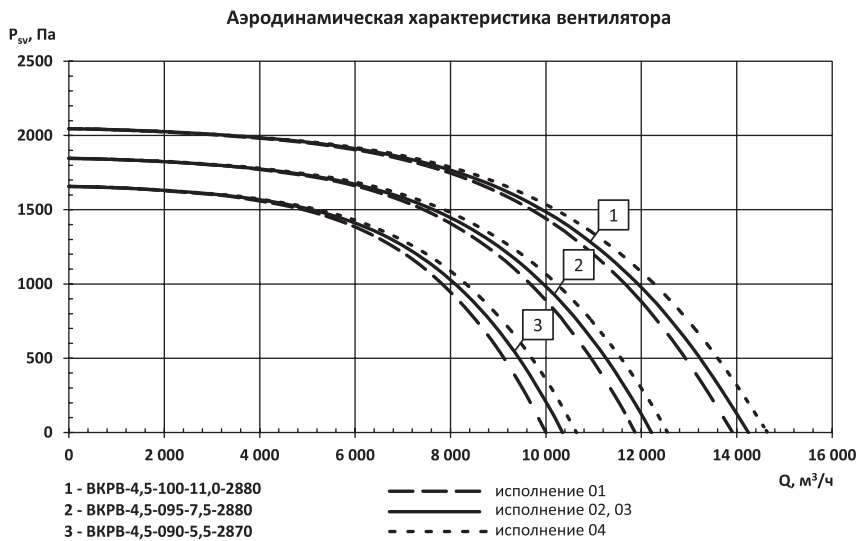

Обозначение вентилятора	η _{РК} мин ⁻¹	Суммарный уровень звуковой мощности, L _в , дБА	Октавные уровни звуковой мощности, L _{вн} , дБ в полосах среднегеометрических частот, Гц						
			125	250	500	1000	2000	4000	8000
ВКРВ-4,5; электродвигатель 2 полюса (3000 мин⁻¹)									
ВКРВ-4,5-090-5,5-2870	2870	93	88	95	91	88	85	79	75
ВКРВ-4,5-095-7,5-2880	2880	95	89	96	93	89	87	81	77
ВКРВ-4,5-100-11,0-2880		96	91	98	94	91	88	82	78

ВКРВ-5,0

Обозначение вентилятора	D _{отн}	Типоразмер двигателя	Параметры вентилятора в рабочей зоне		n _{рк} , мин ⁻¹	N _у , кВт	Масса, кг не более
			Q, x10 ³ м ³ /ч	P _{sv} , Па			
ВКРВ-5,0; электродвигатель 6 полюсов (1000 мин⁻¹)							
ВКРВ-5,0-090-0,55-920	0,90	А71В6	0...4,5	210...0	920	0,55	70
ВКРВ-5,0-095-0,55-920	0,95		0...5,4	240...0			
ВКРВ-5,0-100-0,75-930	1,00	А80А6	0...6,3	260...0	930	0,75	74

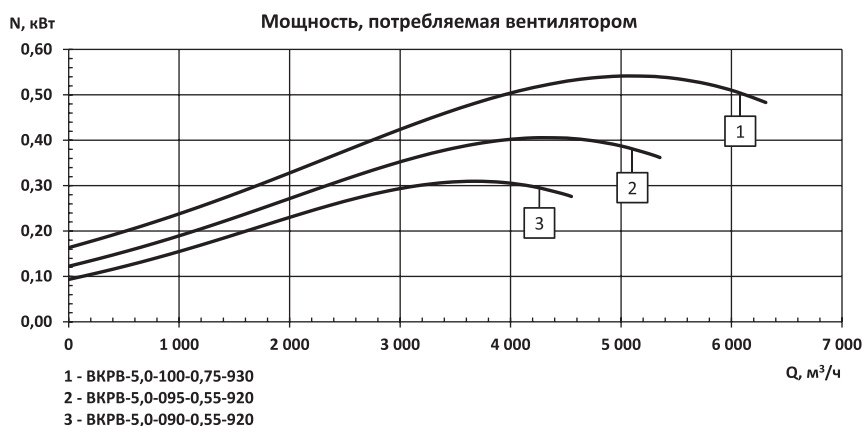
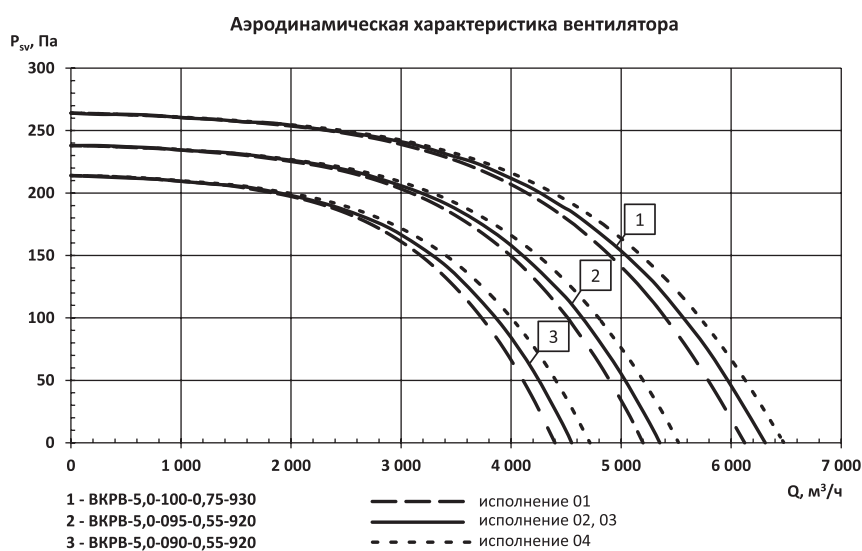

Обозначение вентилятора	n _{рк} , мин ⁻¹	Суммарный уровень звуковой мощности, L _{вв} , дБА	Октавные уровни звуковой мощности, L _{вв} , дБ в полосах среднегеометрических частот, Гц						
			125	250	500	1000	2000	4000	8000
ВКРВ-5,0; электродвигатель 6 полюсов (1000 мин⁻¹)									
ВКРВ-5,0-090-0,55-920	920	72	66	73	70	66	64	58	54
ВКРВ-5,0-095-0,55-920		73	68	75	71	68	65	59	55
ВКРВ-5,0-100-0,75-930	930	75	70	77	73	70	67	61	57

ВКРВ-5,0

Обозначение вентилятора	D _{отн}	Типоразмер двигателя	Параметры вентилятора в рабочей зоне		n _{рК} , мин ⁻¹	N _в , кВт	Масса, кг не более
			Q, x10 ³ м ³ /ч	P _{св} , Па			
ВКРВ-5,0; электродвигатель 4 полюса (1500 мин⁻¹)							
ВКРВ-5,0-090-1,5-1420	0,90	A80B4	0...7,0	480...0	1420	1,5	75
ВКРВ-5,0-095-2,2-1390	0,95	A90L4	0...8,1	530...0	1390	2,2	79
ВКРВ-5,0-100-2,2-1390	1,00		0...9,4	590...0			

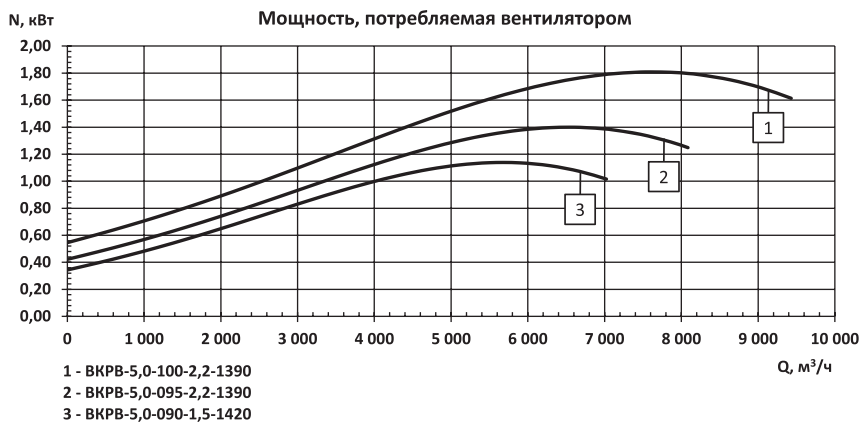
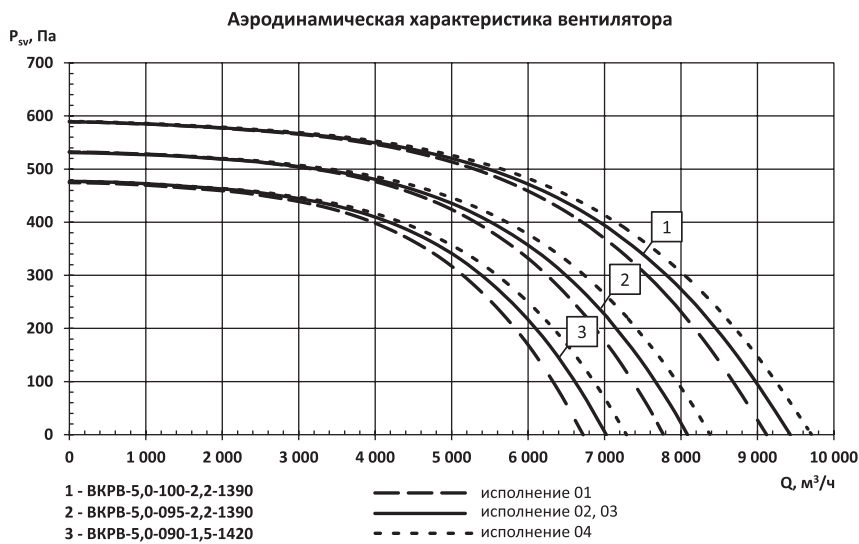

Обозначение вентилятора	n _{рК} , мин ⁻¹	Суммарный уровень звуковой мощности, L _в , дБА	Октавные уровни звуковой мощности, L _в , дБ в полосах среднегеометрических частот, Гц						
			125	250	500	1000	2000	4000	8000
ВКРВ-5,0; электродвигатель 4 полюса (1500 мин⁻¹)									
ВКРВ-5,0-090-1,5-1420	1420	81	76	83	79	76	73	67	63
ВКРВ-5,0-095-2,2-1390	1390	82	77	84	80	77	74	68	64
ВКРВ-5,0-100-2,2-1390		84	78	85	82	78	76	70	66

ВКРВ-5,6

Обозначение вентилятора	D _{отн}	Типоразмер двигателя	Параметры вентилятора в рабочей зоне		n _{рК} , мин ⁻¹	N _γ , кВт	Масса, кг не более
			Q, x10 ³ м ³ /ч	P _{св} , Па			
ВКРВ-5,6; электродвигатель 6 полюсов (1000 мин⁻¹)							
ВКРВ-5,6-090-0,75-930	0,90	A80A6	0..6,5	270...0	930	0,75	91
ВКРВ-5,6-095-1,1-930	0,95	A80B6	0..7,6	300...0		1,1	94
ВКРВ-5,6-100-1,1-930	1,00		0..8,9	330...0			

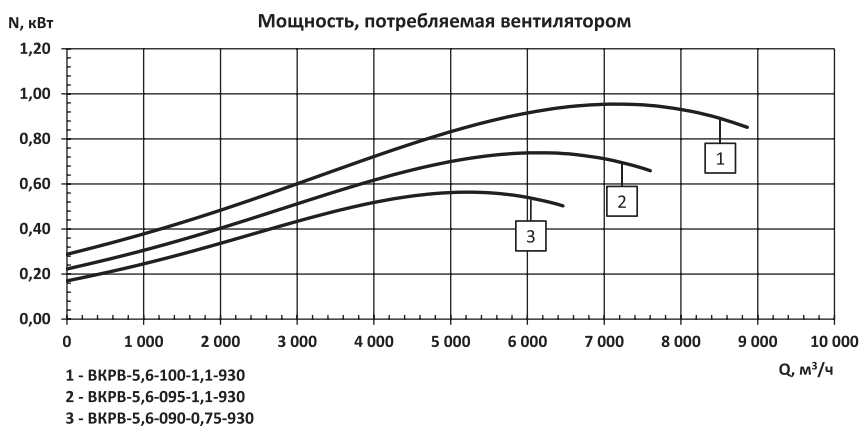
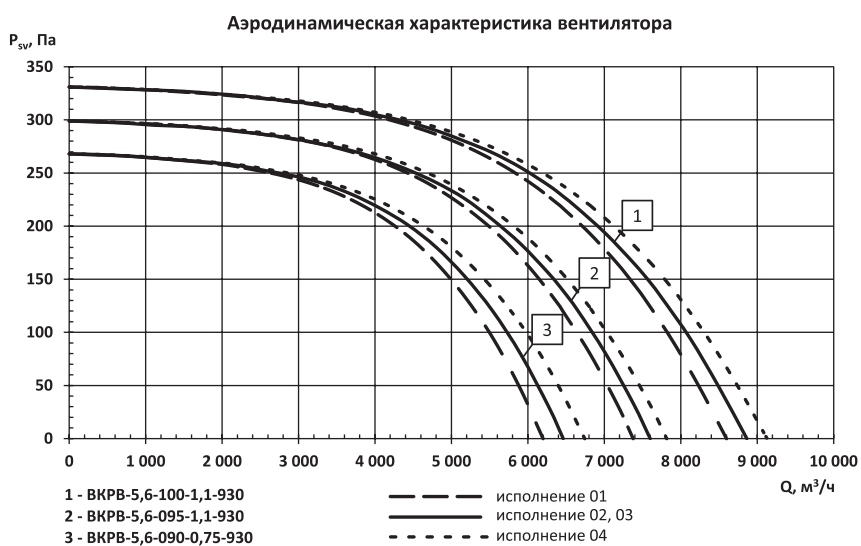

Обозначение вентилятора	n _{рК} , мин ⁻¹	Суммарный уровень звуковой мощности, L _{вв} , дБА	Октавные уровни звуковой мощности, L _{вв} , дБ в полосах среднегеометрических частот, Гц						
			125	250	500	1000	2000	4000	8000
ВКРВ-5,6; электродвигатель 6 полюсов (1000 мин⁻¹)									
ВКРВ-5,6-090-0,75-930	930	75	70	77	73	70	67	61	57
ВКРВ-5,6-095-1,1-930		77	72	79	75	72	69	63	59
ВКРВ-5,6-100-1,1-930		79	73	80	77	73	71	65	61

ВКРВ-5,6

Обозначение вентилятора	D _{отн}	Типоразмер двигателя	Параметры вентилятора в рабочей зоне		n _{рк} , мин ⁻¹	N _в , кВт	Масса, кг не более
			Q, x10 ³ м ³ /ч	P _{sv} , Па			
ВКРВ-5,6; электродвигатель 4 полюса (1500 мин⁻¹)							
ВКРВ-5,6-090-2,2-1390	0,90	A90L4	0...9,6	620...0	1390	2,2	96
ВКРВ-5,6-095-3,0-1400	0,95	A100S4	0...11,5	700...0	1400	3,0	105
ВКРВ-5,6-100-4,0-1420	1,00	A100L4	0...13,5	770...0	1420	4,0	111

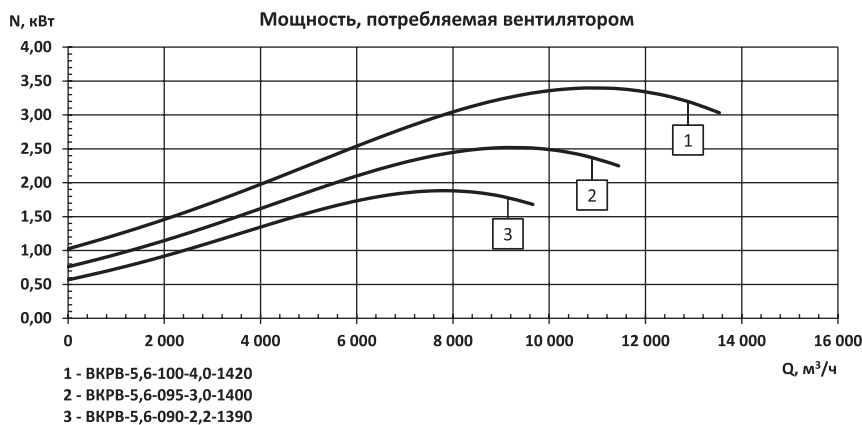
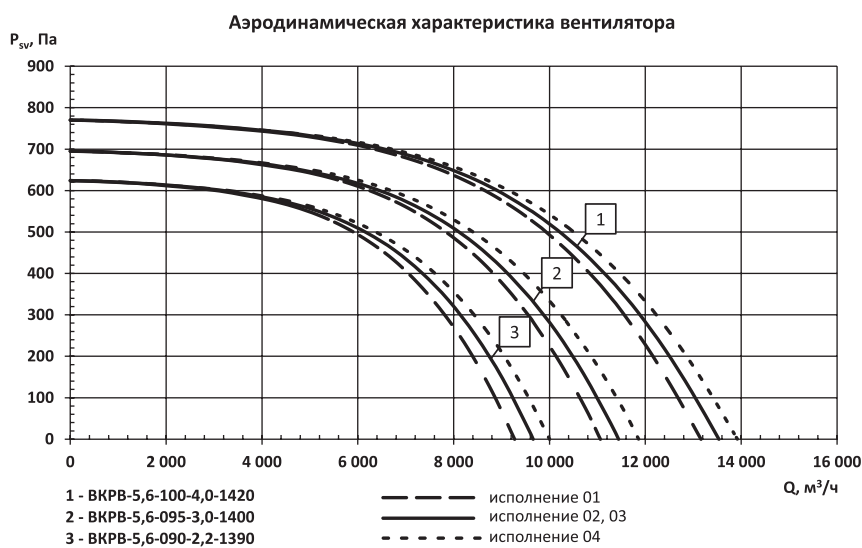

Обозначение вентилятора	n _{рк} , мин ⁻¹	Суммарный уровень звуковой мощности, L _в , дБА	Октавные уровни звуковой мощности, L _в , дБ в полосах среднегеометрических частот, Гц						
			125	250	500	1000	2000	4000	8000
ВКРВ-5,6; электродвигатель 4 полюса (1500 мин⁻¹)									
ВКРВ-5,6-090-2,2-1390	1390	84	79	86	82	79	76	70	66
ВКРВ-5,6-095-3,0-1400	1400	86	80	87	84	80	78	72	68
ВКРВ-5,6-100-4,0-1420	1420	88	82	89	86	82	80	74	70

ВКРВ-6,3

Обозначение вентилятора	D _{отн}	Типоразмер двигателя	Параметры вентилятора в рабочей зоне		η _{РК} МИН ⁻¹	N _γ , кВт	Масса, кг не более
			Q, x10 ³ м ³ /ч	P _{sv} Па			
ВКРВ-6,3; электродвигатель 6 полюсов (1000 мин⁻¹)							
ВКРВ-6,3-090-1,1-930	0,90	A80B6	0...9,3	350...0	930	1,1	97
ВКРВ-6,3-095-1,5-920	0,95	A90L6	0...10,7	390...0	920	1,5	98
ВКРВ-6,3-100-2,2-940	1,00	A100L6	0...12,8	430...0	940	2,2	112

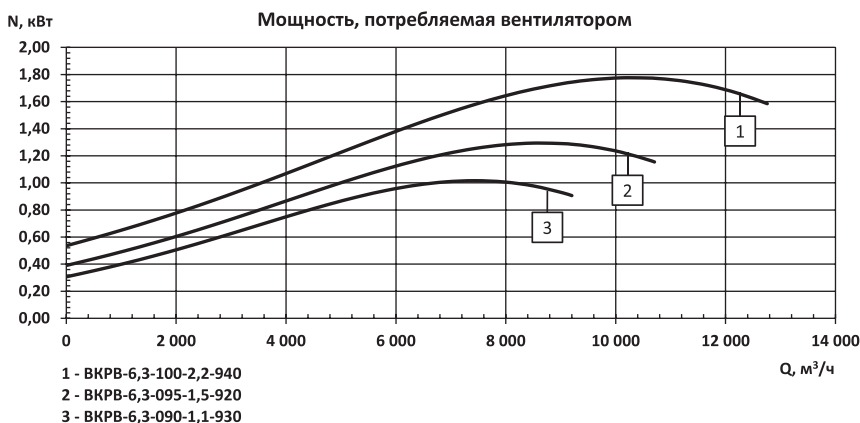
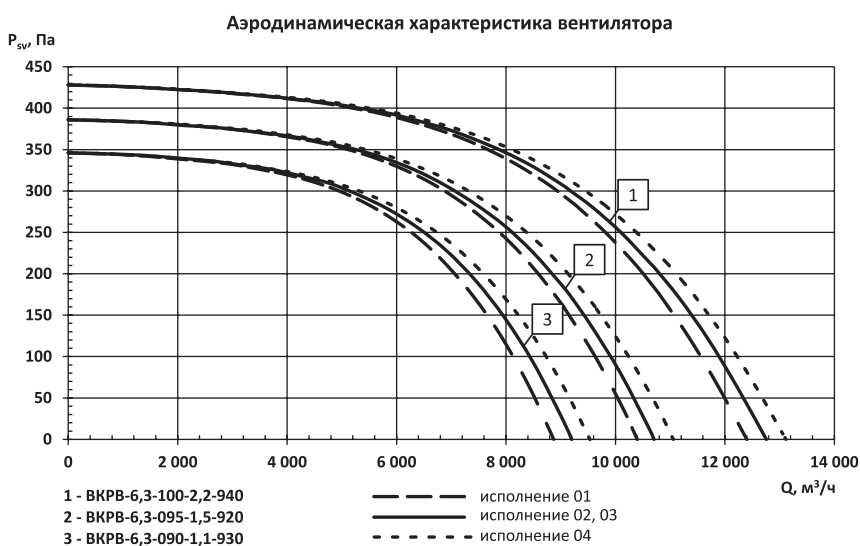

Обозначение вентилятора	η _{РК} МИН ⁻¹	Суммарный уровень звуковой мощности, L _W , дБА	Октавные уровни звуковой мощности, L _{Wj} , дБ в полосах среднегеометрических частот, Гц						
			125	250	500	1000	2000	4000	8000
ВКРВ-6,3; электродвигатель 6 полюсов (1000 мин⁻¹)									
ВКРВ-6,3-090-1,1-930	930	79	73	80	77	73	71	65	61
ВКРВ-6,3-095-1,5-920	920	80	75	82	78	75	72	66	62
ВКРВ-6,3-100-2,2-940	940	82	77	84	80	77	74	68	64

ВКРВ-6,3

Обозначение вентилятора	D _{отн}	Типоразмер двигателя	Параметры вентилятора в рабочей зоне		η _{РК} мин ⁻¹	N _в , кВт	Масса, кг не более
			Q, x10 ³ м ³ /ч	P _{св} , Па			
ВКРВ-6,3; электродвигатель 4 полюса (1500 мин⁻¹)							
ВКРВ-6,3-090-4,0-1420	0,90	A100L4	0...14,1	1420	1390	4,0	132
ВКРВ-6,3-095-5,5-1440	0,95	A112M4	0...16,7	1440	1400	5,5	145
ВКРВ-6,3-100-7,5-1450	1,00	A132S4	0...19,7	1450	1420	7,5	157

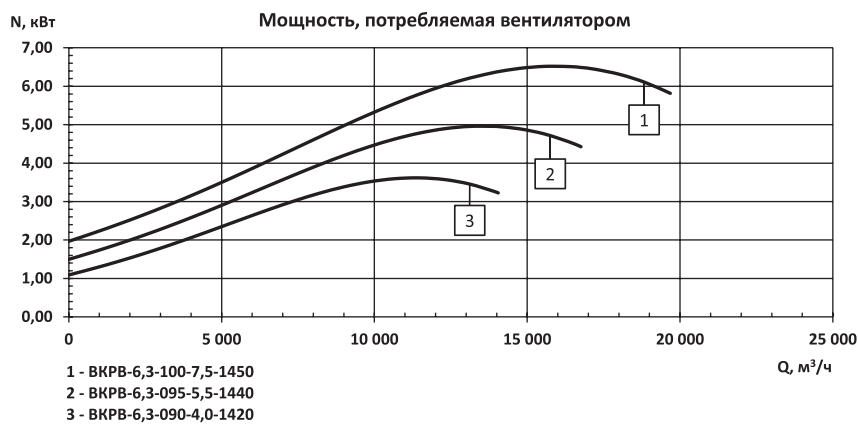
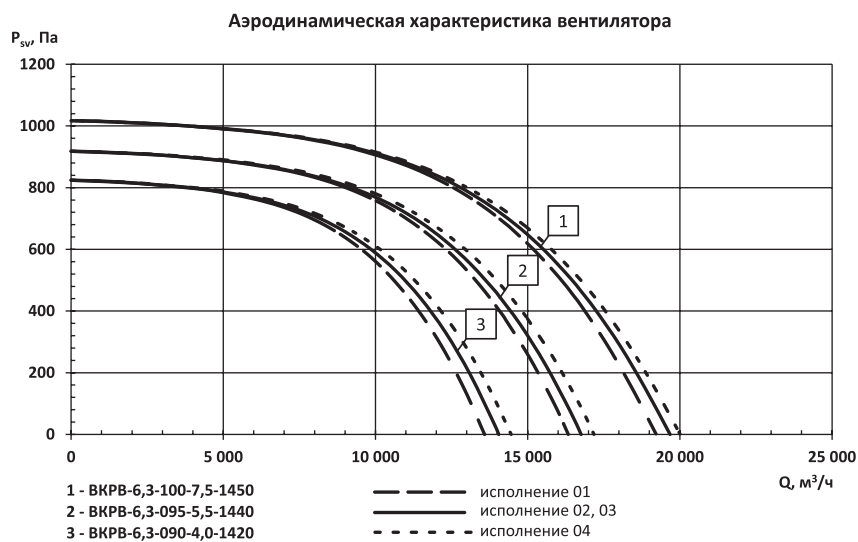

Обозначение вентилятора	η _{РК} мин ⁻¹	Суммарный уровень звуковой мощности, L _в , дБА	Октавные уровни звуковой мощности, L _в , дБ в полосах среднегеометрических частот, Гц						
			125	250	500	1000	2000	4000	8000
ВКРВ-6,3; электродвигатель 4 полюса (1500 мин⁻¹)									
ВКРВ-6,3-090-4,0-1420	1390	88	83	90	86	83	80	74	70
ВКРВ-6,3-095-5,5-1440	1400	90	85	92	88	85	82	76	72
ВКРВ-6,3-100-7,5-1450	1420	92	86	93	90	86	84	78	74

ВКРВ-7,1

Обозначение вентилятора	D _{отн}	Типоразмер двигателя	Параметры вентилятора в рабочей зоне		η _{ПК} МИН ⁻¹	N _γ , кВт	Масса, кг не более
			Q, x10 ³ м ³ /ч	P _{sv} Па			
ВКРВ-7,1; электродвигатель 8 полюсов (750 МИН⁻¹)							
ВКРВ-7,1-090-1,1-710	0,90	A90LB8	0...10,1	250...0	710	1,1	190
ВКРВ-7,1-095-1,5-710	0,95	A100LB8	0...11,8	280...0		1,5	195
ВКРВ-7,1-100-1,5-710	1,00		0...13,8	310...0			

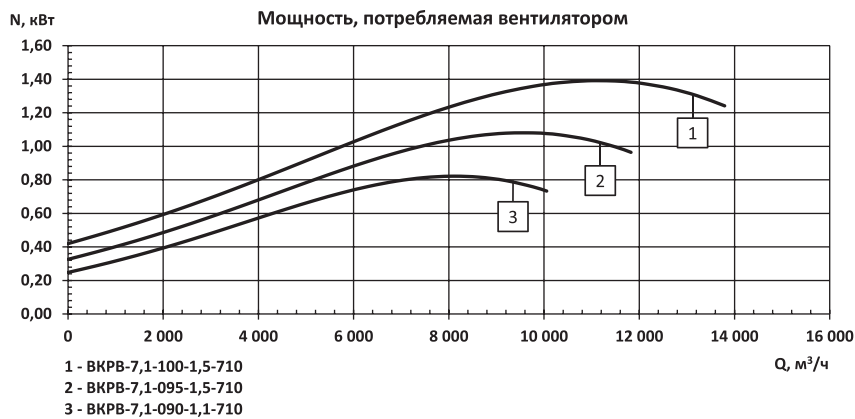
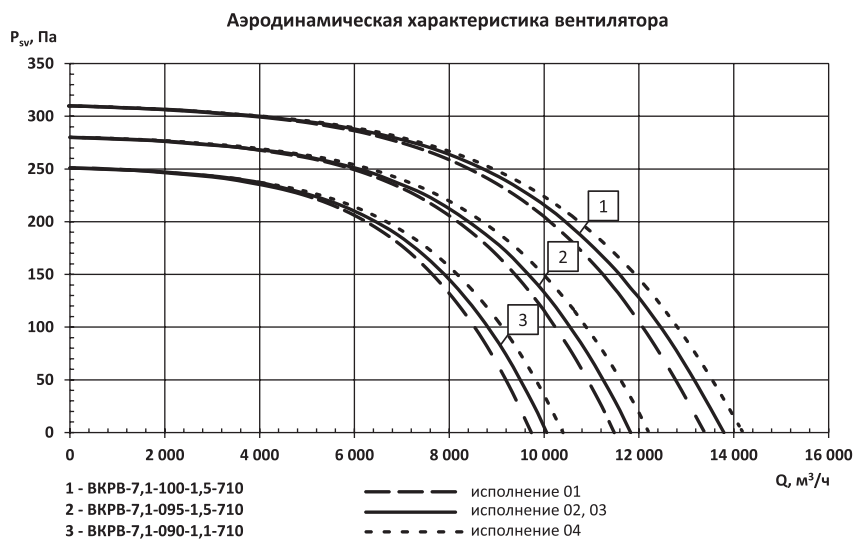

Обозначение вентилятора	η _{ПК} МИН ⁻¹	Суммарный уровень звуковой мощности, L _W , дБА	Октавные уровни звуковой мощности, L _{Wj} , дБ в полосах среднегеометрических частот, Гц						
			125	250	500	1000	2000	4000	8000
ВКРВ-7,1; электродвигатель 8 полюсов (750 МИН⁻¹)									
ВКРВ-7,1-090-1,1-710	710	77	71	78	75	71	69	63	59
ВКРВ-7,1-095-1,5-710		78	73	80	76	73	70	64	60
ВКРВ-7,1-100-1,5-710		80	74	81	78	74	72	66	62

ВКРВ-7,1

Обозначение вентилятора	D _{отн}	Типоразмер двигателя	Параметры вентилятора в рабочей зоне		n _{рК} , мин ⁻¹	N _в , кВт	Масса, кг не более
			Q, x10 ³ м ³ /ч	P _{св} , Па			
ВКРВ-7,1; электродвигатель 6 полюсов (1000 мин⁻¹)							
ВКРВ-7,1-090-2,2-940	0,90	A100L6	0...13,3	450...0	940	2,2	200
ВКРВ-7,1-095-3,0-950	0,95	A112MA6	0...15,8	500...0	950	3,0	210
ВКРВ-7,1-100-4,0-950	1,00	A112MB6	0...18,5	560...0		4,0	215

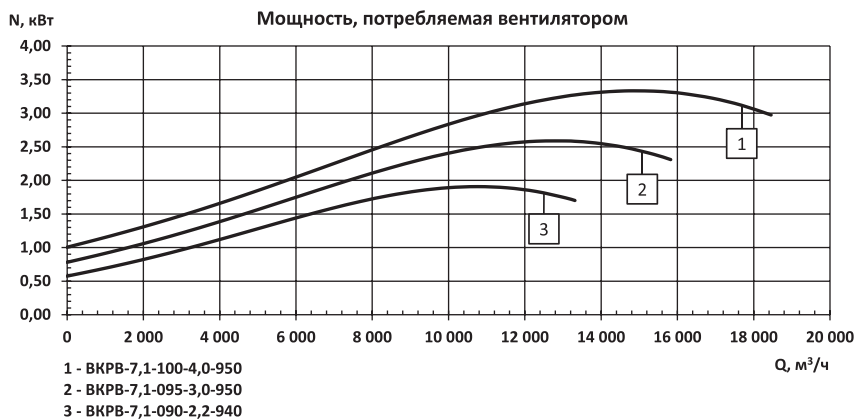
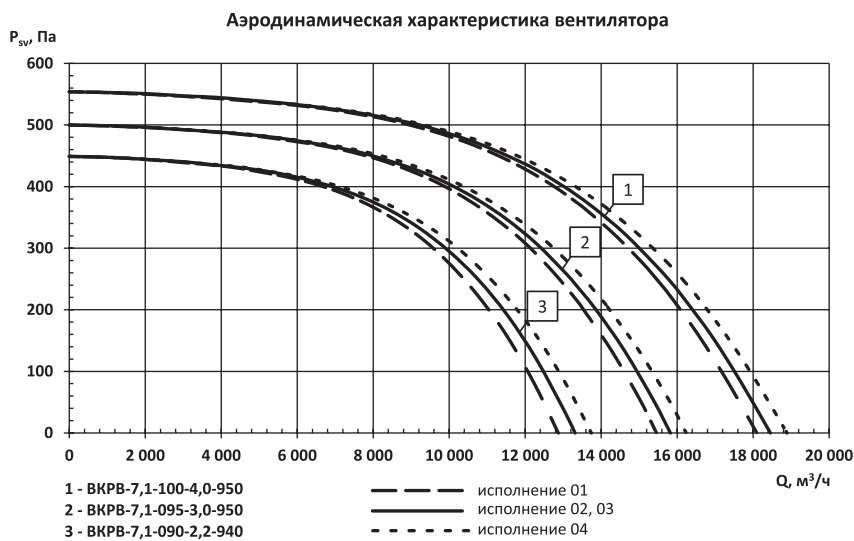

Обозначение вентилятора	n _{рК} , мин ⁻¹	Суммарный уровень звуковой мощности, L _в , дБА	Октавные уровни звуковой мощности, L _в , дБ в полосах среднегеометрических частот, Гц						
			125	250	500	1000	2000	4000	8000
ВКРВ-7,1; электродвигатель 6 полюсов (1000 мин⁻¹)									
ВКРВ-7,1-090-2,2-940	940	83	77	84	81	77	75	69	65
ВКРВ-7,1-095-3,0-950	950	85	79	86	83	79	77	71	67
ВКРВ-7,1-100-4,0-950		86	81	88	94	81	78	72	68

ВКРВ-7,1

Обозначение вентилятора	D _{отн}	Типоразмер двигателя	Параметры вентилятора в рабочей зоне		n _{рк} , мин ⁻¹	N _γ , кВт	Масса, кг не более
			Q, x10 ³ м ³ /ч	P _{sv} , Па			
ВКРВ-7,1; электродвигатель 4 полюса (1500 мин⁻¹)							
ВКРВ-7,1-090-7,5-1450	0,90	A132S4	0...20,5	1060...0	1450	7,5	240
ВКРВ-7,1-095-11,0-1460	0,95	A132M4	0...24,3	1180...0	1460	11,0	250
ВКРВ-7,1-100-15,0-1460	1,00	A1160S4	0...28,4	1310...0		15,0	300

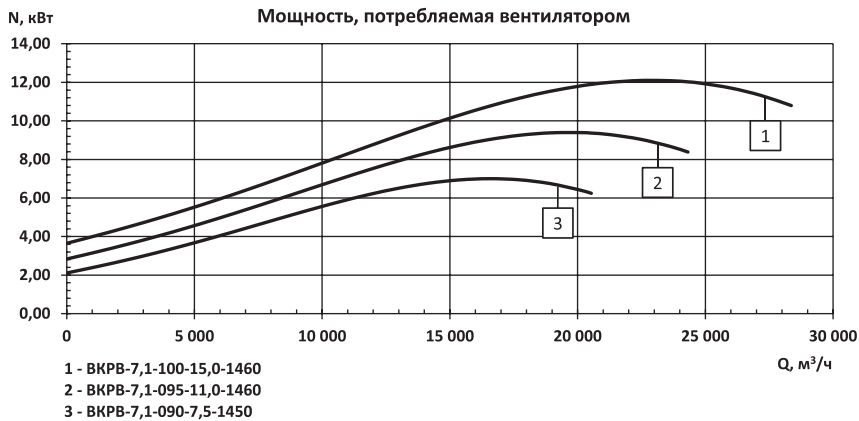
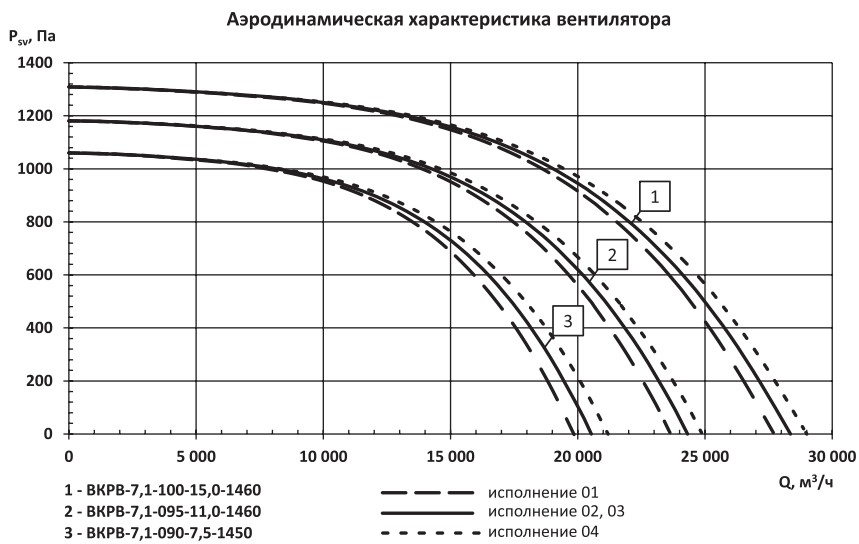

Обозначение вентилятора	n _{рк} , мин ⁻¹	Суммарный уровень звуковой мощности, L _{вв} , дБА	Октавные уровни звуковой мощности, L _{вв} , дБ в полосах среднегеометрических частот, Гц						
			125	250	500	1000	2000	4000	8000
ВКРВ-7,1; электродвигатель 4 полюса (1500 мин⁻¹)									
ВКРВ-7,1-090-7,5-1450	1450	92	87	94	90	87	84	78	74
ВКРВ-7,1-095-11,0-1460	1460	94	89	96	92	89	86	80	76
ВКРВ-7,1-100-15,0-1460		96	90	97	94	90	88	82	78

ВКРВ-8,0

Обозначение вентилятора	D _{отн}	Типоразмер двигателя	Параметры вентилятора в рабочей зоне		η _{РК} мин ⁻¹	N _в , кВт	Масса, кг не более
			Q, x10 ³ м ³ /ч	P _{св} Па			
ВКРВ-8,0; электродвигатель 8 полюсов (750 мин⁻¹)							
ВКРВ-8,0-090-2,2-700	0,90	A112MA8	0...14,2	310...0	700	2,2	255
ВКРВ-8,0-095-2,2-700	0,95		0...16,7	340...0			
ВКРВ-8,0-100-3,0-700	1,00	A112MB8	0...19,4	380...0		3,0	260

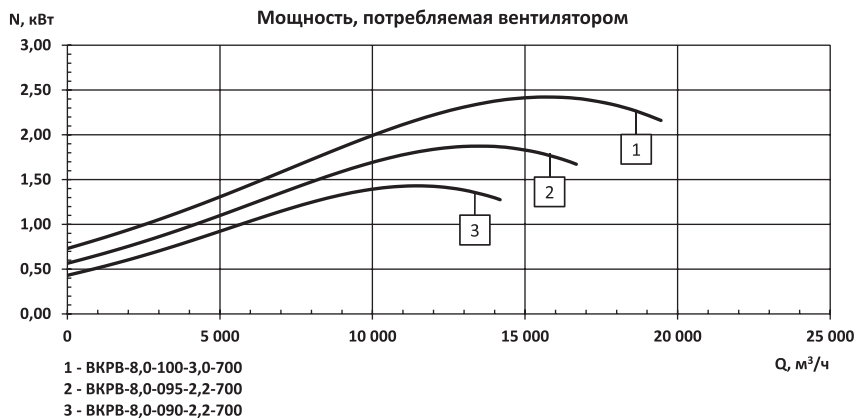
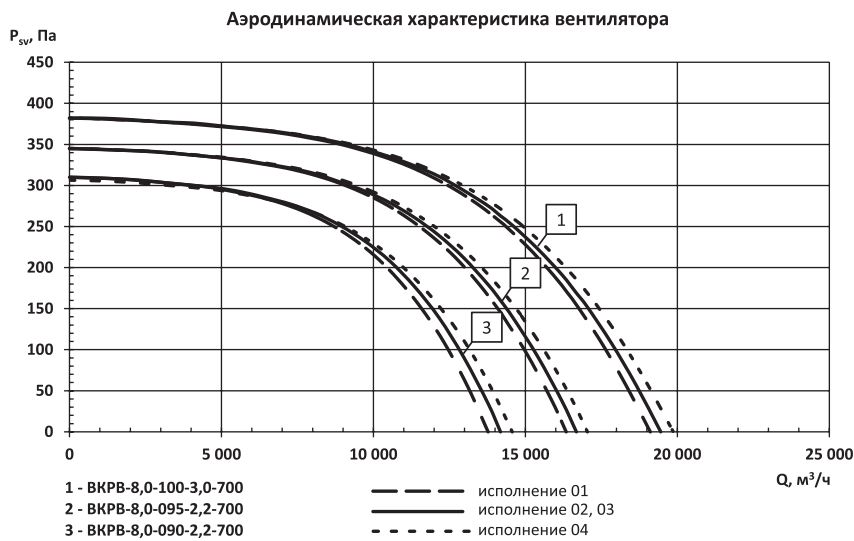

Обозначение вентилятора	η _{РК} мин ⁻¹	Суммарный уровень звуковой мощности, L _в , дБА	Октавные уровни звуковой мощности, L _в , дБ в полосах среднегеометрических частот, Гц						
			125	250	500	1000	2000	4000	8000
ВКРВ-8,0; электродвигатель 8 полюсов (750 мин⁻¹)									
ВКРВ-8,0-090-2,2-700	700	80	75	82	78	75	72	66	62
ВКРВ-8,0-095-2,2-700		82	76	83	80	76	74	68	64
ВКРВ-8,0-100-3,0-700		83	78	85	81	78	75	69	65

ВКРВ-8,0

Обозначение вентилятора	D _{отн}	Типоразмер двигателя	Параметры вентилятора в рабочей зоне		n _{рк} , мин ⁻¹	N _γ , кВт	Масса, кг не более
			Q, x10 ³ м ³ /ч	P _{sv} , Па			
ВКРВ-8,0; электродвигатель 6 полюсов (1000 мин⁻¹)							
ВКРВ-8,0-090-4,0-950	0,90	A112MB6	0...19,2	580...0	950	4,0	260
ВКРВ-8,0-095-5,5-950	0,95	A132S6	0...22,7	650...0		5,5	280
ВКРВ-8,0-100-7,5-960	1,00	A132M6	0...26,7	720...0	960	7,5	300

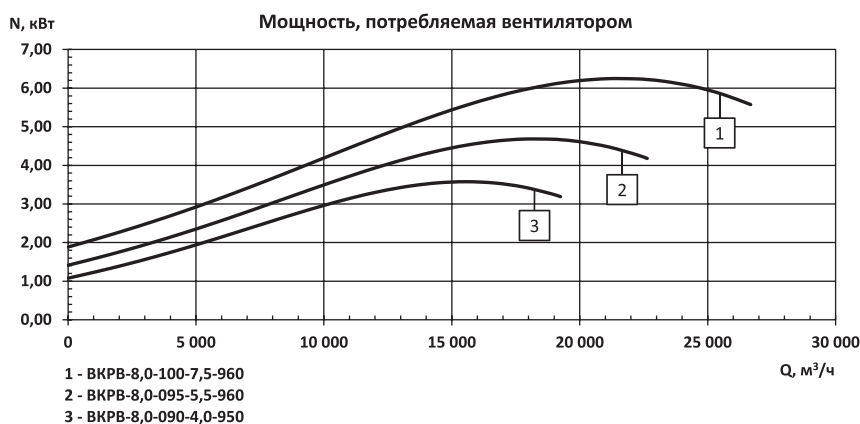
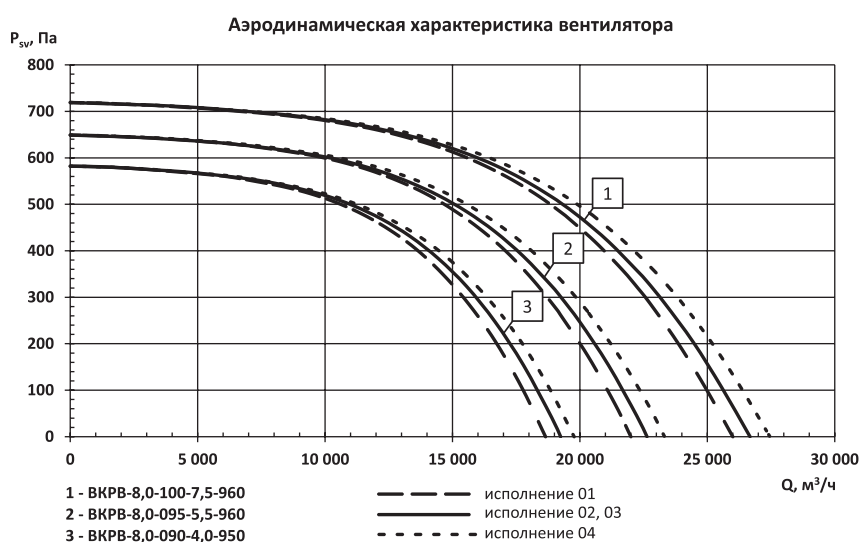

Обозначение вентилятора	n _{рк} , мин ⁻¹	Суммарный уровень звуковой мощности, L _в , дБА	Октавные уровни звуковой мощности, L _в , дБ в полосах среднегеометрических частот, Гц						
			125	250	500	1000	2000	4000	8000
ВКРВ-8,0; электродвигатель 6 полюсов (1000 мин⁻¹)									
ВКРВ-8,0-090-4,0-950	950	92	81	88	85	81	79	72	69
ВКРВ-8,0-095-5,5-950		94	83	90	86	83	80	74	70
ВКРВ-8,0-100-7,5-960	960	96	85	92	88	85	82	76	72

ВКРВ-8,0

Обозначение вентилятора	D _{отн}	Типоразмер двигателя	Параметры вентилятора в рабочей зоне		n _{рк} , мин ⁻¹	N _в , кВт	Масса, кг не более
			Q, x10 ³ м ³ /ч	P _{св} , Па			
ВКРВ-8,0; электродвигатель 4 полюса (1500 мин⁻¹)							
ВКРВ-8,0-090-15,0-1460	0,90	АИР160S4	0...29,6	1350...0	1460	15,0	345
ВКРВ-8,0-095-18,5-1460	0,95	АИР160M4	0...34,8	1500...0		18,5	360
ВКРВ-8,0-100-22,0-1460	1,00	А180S4	0...40,6	1660...0		22,0	385

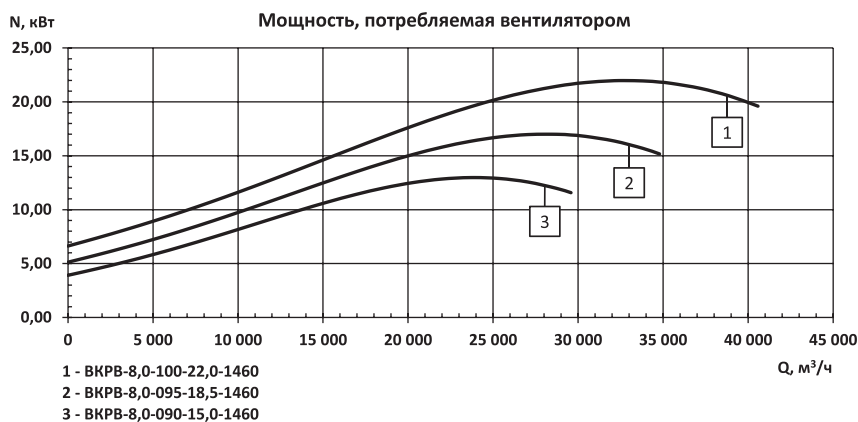
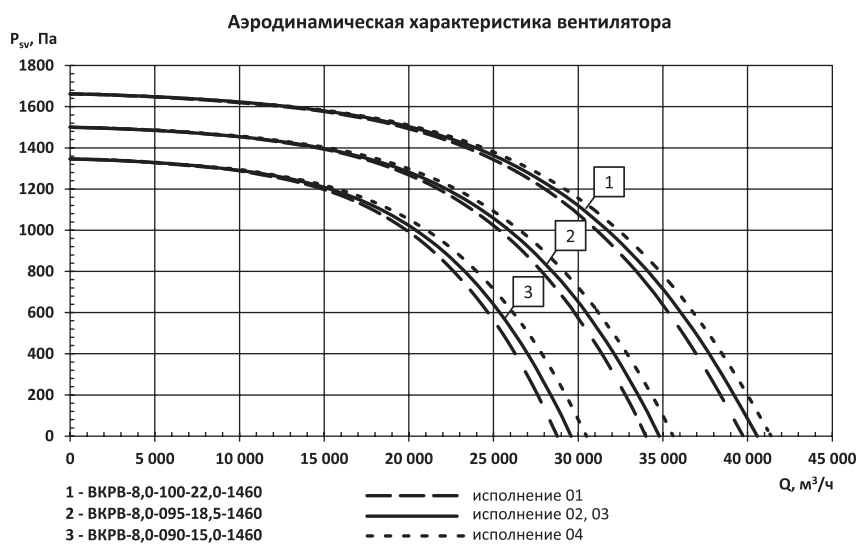

Обозначение вентилятора	n _{рк} , мин ⁻¹	Суммарный уровень звуковой мощности, L _в , дБА	Октавные уровни звуковой мощности, L _в , дБ в полосах среднегеометрических частот, Гц						
			125	250	500	1000	2000	4000	8000
ВКРВ-8,0; электродвигатель 4 полюса (1500 мин⁻¹)									
ВКРВ-8,0-090-15,0-1460	1460	96	90	97	94	90	88	82	78
ВКРВ-8,0-095-18,5-1460		98	92	99	96	92	90	84	80
ВКРВ-8,0-100-22,0-1460		99	94	101	97	94	91	85	81

ВКРВ-9,0

Обозначение вентилятора	D _{отн}	Типоразмер двигателя	Параметры вентилятора в рабочей зоне		n _{рк} , мин ⁻¹	N _γ , кВт	Масса, кг не более
			Q, x10 ³ м ³ /ч	P _{sv} , Па			
ВКРВ-9,0; электродвигатель 8 полюсов (750 мин⁻¹)							
ВКРВ-9,0-090-3,0-700	0,90	A112MB8	0...20,2	390...0	700	3,0	320
ВКРВ-9,0-095-4,0-700	0,95	A132S8	0...23,8	440...0		4,0	330
ВКРВ-9,0-100-5,5-700	1,00	A132M8	0...27,8	480...0		5,5	355

Аэродинамическая характеристика вентилятора

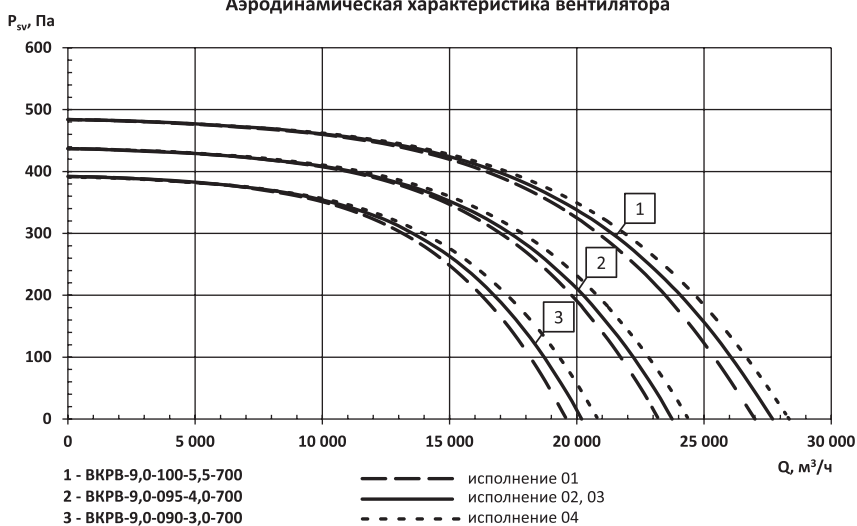

Мощность, потребляемая вентилятором

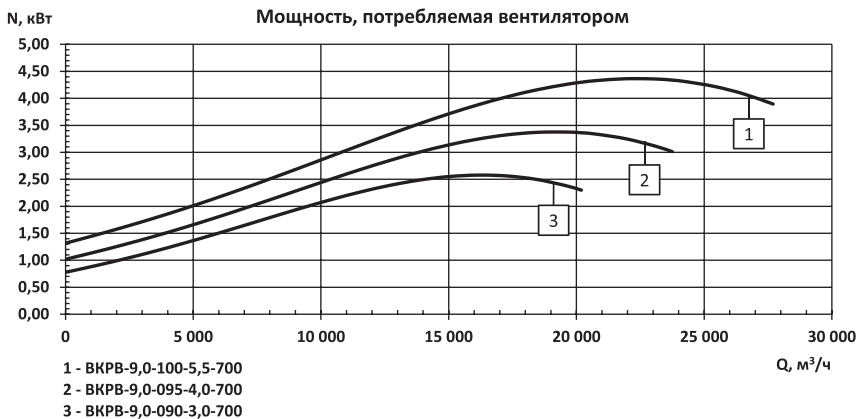

Обозначение вентилятора	n _{рк} , мин ⁻¹	Суммарный уровень звуковой мощности, L _{вв} , дБА	Октавные уровни звуковой мощности, L _{вв} , дБ в полосах среднегеометрических частот, Гц						
			125	250	500	1000	2000	4000	8000
ВКРВ-9,0; электродвигатель 8 полюсов (750 мин⁻¹)									
ВКРВ-9,0-090-3,0-700	700	84	78	85	82	78	76	70	66
ВКРВ-9,0-095-4,0-700		85	80	87	86	80	77	71	67
ВКРВ-9,0-100-5,5-700		87	81	88	85	81	79	73	69

ВКРВ-9,0

Обозначение вентилятора	D _{отн}	Типоразмер двигателя	Параметры вентилятора в рабочей зоне		η _{РК} мин ⁻¹	N _в , кВт	Масса, кг не более
			Q, x10 ³ м ³ /ч	P _{св} Па			
ВКРВ-9,0; электродвигатель 6 полюсов (1000 мин⁻¹)							
ВКРВ-9,0-090-7,5-960	0,90	A132M6	0...27,8	740...0	960	7,5	355
ВКРВ-9,0-095-11,0-960	0,95	AIP160S6	0...32,6	820...0		11,0	400
ВКРВ-9,0-100-15,0-960	1,00	AIP160M6	0...38,0	910...0		15,0	420

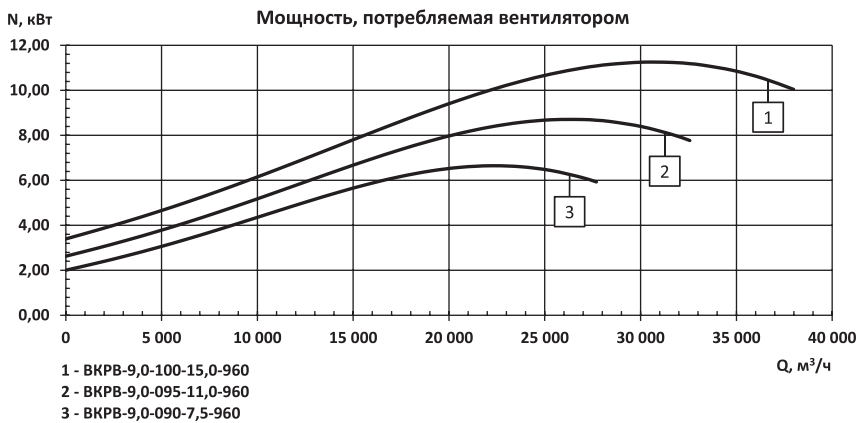
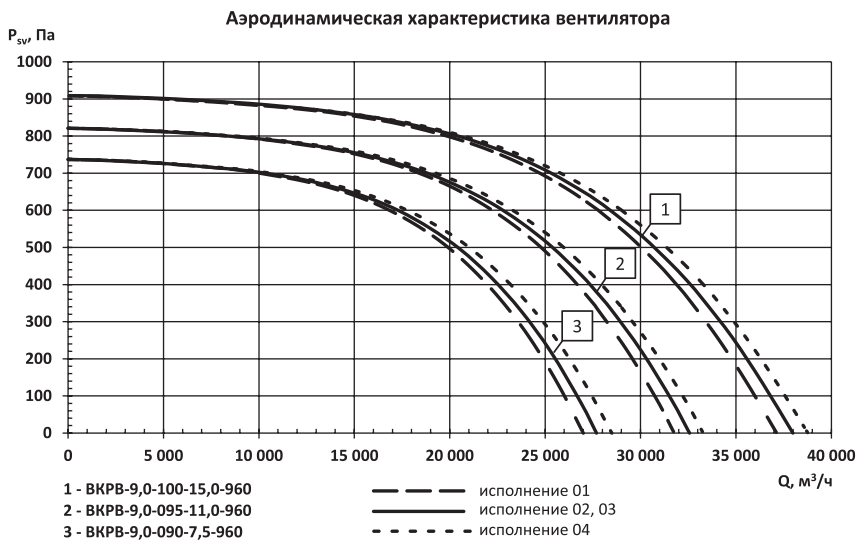

Обозначение вентилятора	η _{РК} мин ⁻¹	Суммарный уровень звуковой мощности, L _в , дБА	Октавные уровни звуковой мощности, L _в , дБ в полосах среднегеометрических частот, Гц						
			125	250	500	1000	2000	4000	8000
ВКРВ-9,0; электродвигатель 6 полюсов (1000 мин⁻¹)									
ВКРВ-9,0-090-7,5-960	960	92	85	92	88	85	82	76	72
ВКРВ-9,0-095-11,0-960		92	87	94	90	87	84	78	74
ВКРВ-9,0-100-15,0-960		94	88	95	92	88	86	80	76

ВКРВ-9,0

Обозначение вентилятора	D _{отн}	Типоразмер двигателя	Параметры вентилятора в рабочей зоне		n _{рк} , мин ⁻¹	N _γ , кВт	Масса, кг не более
			Q, x10 ³ м ³ /ч	P _{sv} , Па			
ВКРВ-9,0; электродвигатель 4 полюса (1500 мин⁻¹)							
ВКРВ-9,0-090-30,0-1460	0,90	A180M4	0...42,1	1700...0	1460	30,0	470
ВКРВ-9,0-095-37,0-1460	0,95	A200M4	0...49,6	1900...0		37,0	520
ВКРВ-9,0-100-45,0-1460	1,00	A200L4	0...57,8	2100...0		45,0	550

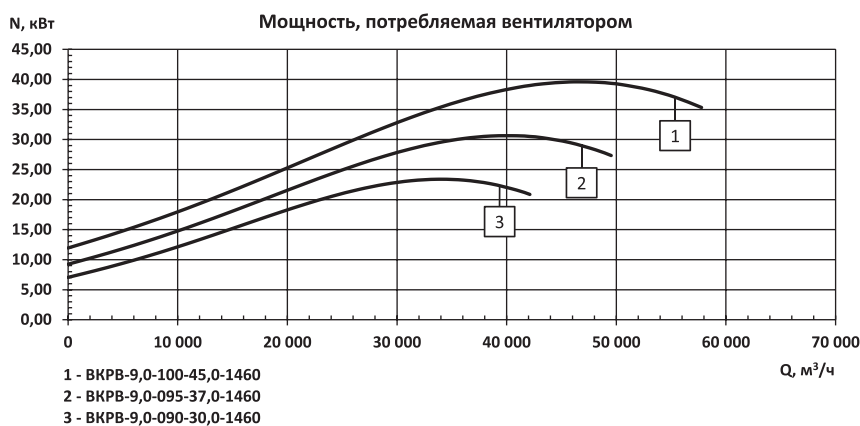
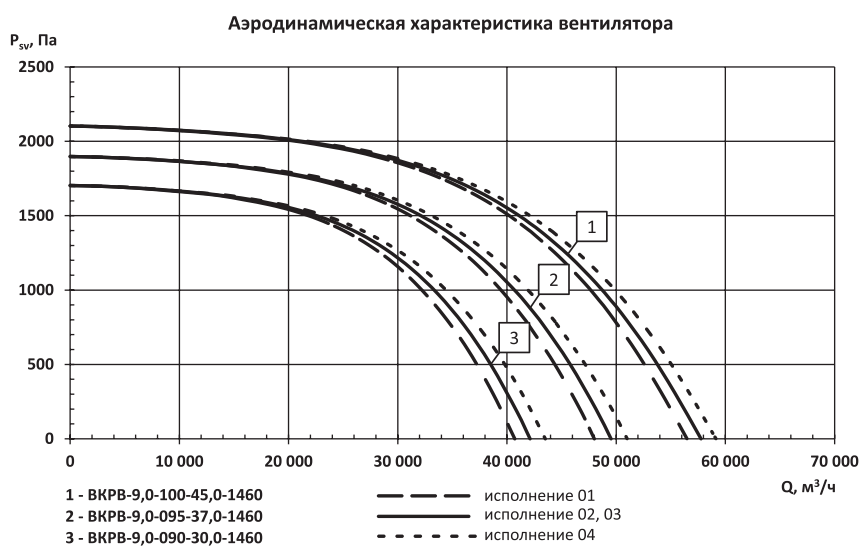

Обозначение вентилятора	n _{рк} , мин ⁻¹	Суммарный уровень звуковой мощности, L _в , дБА	Октавные уровни звуковой мощности, L _в , дБ в полосах среднегеометрических частот, Гц						
			125	250	500	1000	2000	4000	8000
ВКРВ-9,0; электродвигатель 4 полюса (1500 мин⁻¹)									
ВКРВ-9,0-090-30,0-1460	1460	100	94	101	98	94	92	86	82
ВКРВ-9,0-095-37,0-1460		101	96	103	99	96	93	87	83
ВКРВ-9,0-100-45,0-1460		103	97	104	101	97	95	89	85

ВКРВ-10,0

Обозначение вентилятора	D _{отн}	Типоразмер двигателя	Параметры вентилятора в рабочей зоне		η _{РК} мин ⁻¹	N _в , кВт	Масса, кг не более
			Q, x10 ³ м ³ /ч	P _{sv} , Па			
ВКРВ-10,0; электродвигатель 8 полюсов (750 мин⁻¹)							
ВКРВ-10,0-090-5,5-700	0,90	A132M8	0...27,8	530...0	700	5,5	585
ВКРВ-10,0-095-7,5-730	0,95	AIP160S8	0...34,0	590...0	730	7,5	625
ВКРВ-10,0-100-11,0-730	1,00	AIP160M8	0...39,6	650...0		11,0	645

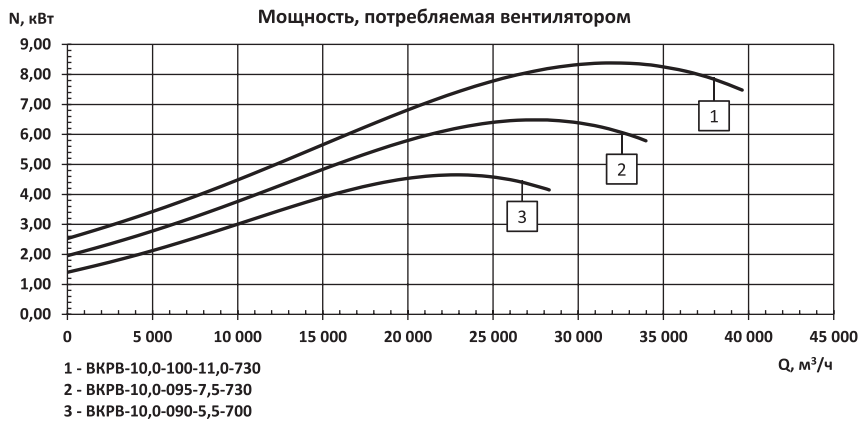
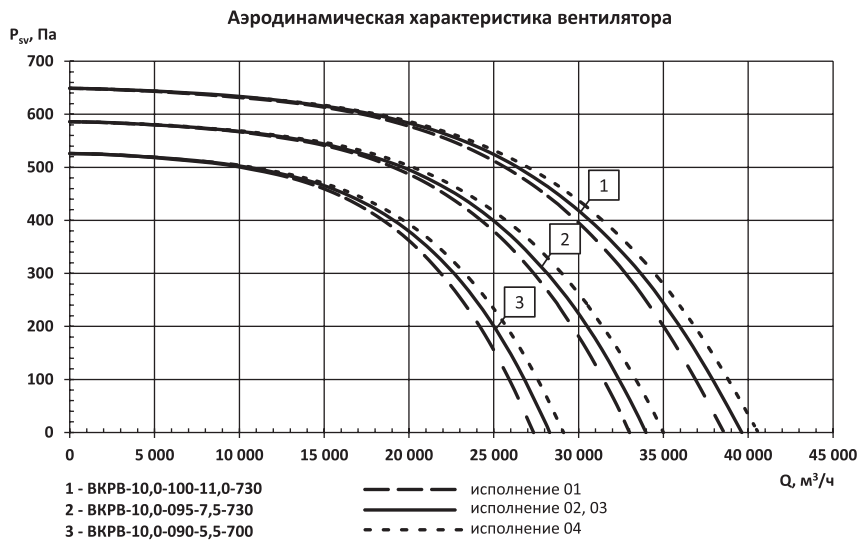

Обозначение вентилятора	η _{РК} мин ⁻¹	Суммарный уровень звуковой мощности, L _в , дБА	Октавные уровни звуковой мощности, L _в , дБ в полосах среднегеометрических частот, Гц						
			125	250	500	1000	2000	4000	8000
ВКРВ-10,0; электродвигатель 8 полюсов (750 мин⁻¹)									
ВКРВ-10,0-090-5,5-700	700	87	81	88	85	81	79	73	69
ВКРВ-10,0-095-7,5-730	730	89	84	91	87	84	81	75	71
ВКРВ-10,0-100-11,0-730		91	85	92	89	85	83	77	73

ВКРВ-10,0

Обозначение вентилятора	D _{отн}	Типоразмер двигателя	Параметры вентилятора в рабочей зоне		η _{РК} МИН ⁻¹	N _γ , кВт	Масса, кг не более
			Q, x10 ³ м ³ /ч	P _{sv} Па			
ВКРВ-10,0; электродвигатель 6 полюсов (1000 МИН⁻¹)							
ВКРВ-10,0-090-15,0-960	0,90	A1P160M6	0...37,9	950...0	960	15,0	645
ВКРВ-10,0-095-18,5-970	0,95	A180M6	0...45,1	1060...0	970	18,5	665
ВКРВ-10,0-100-22,0-980	1,00	A200M6	0...53,2	1170...0	980	22,0	725

Аэродинамическая характеристика вентилятора

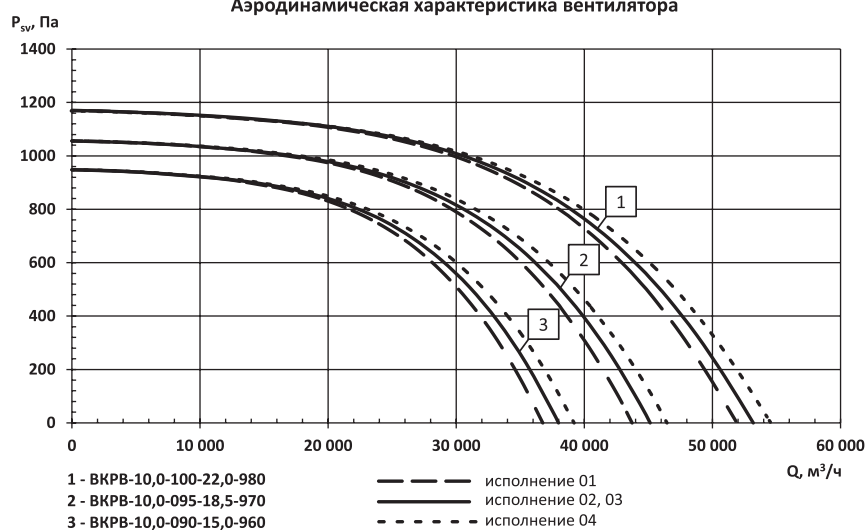

Мощность, потребляемая вентилятором

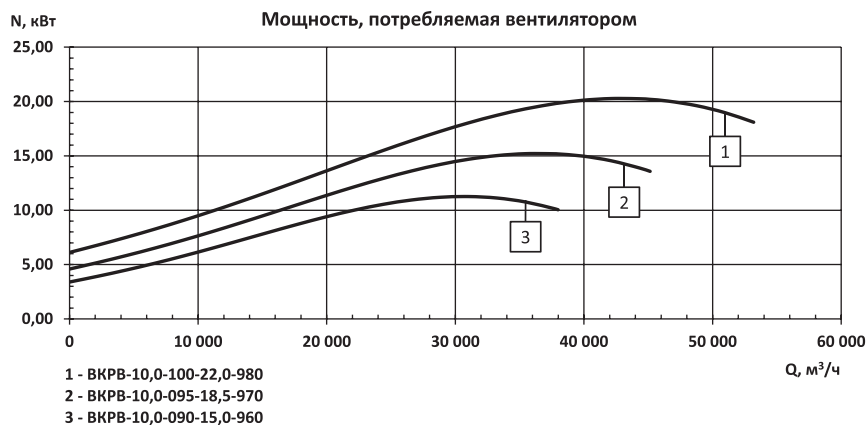

Обозначение вентилятора	η _{РК} МИН ⁻¹	Суммарный уровень звуковой мощности, L _{вв} , дБА	Октавные уровни звуковой мощности, L _{вв} , дБ в полосах среднегеометрических частот, Гц						
			125	250	500	1000	2000	4000	8000
ВКРВ-10,0; электродвигатель 6 полюсов (1000 МИН⁻¹)									
ВКРВ-10,0-090-15,0-960	960	94	88	95	92	88	86	80	76
ВКРВ-10,0-095-18,5-970	970	96	90	97	94	90	88	82	78
ВКРВ-10,0-100-22,0-980	980	97	92	99	95	92	89	83	79

ВКРВ-11,2

Обозначение вентилятора	D _{отн}	Типоразмер двигателя	Параметры вентилятора в рабочей зоне		η _{РК} , мин ⁻¹	N _в , кВт	Масса, кг не более
			Q, x10 ³ м ³ /ч	P _{sv} , Па			
ВКРВ-11,2; электродвигатель 8 полюсов (750 мин⁻¹)							
ВКРВ-11,2-090-11,0-730	0,90	АИР160М8	0...40,6	660...0	730	11,0	770
ВКРВ-11,2-095-15,0-730	0,95	А180М8	0...47,7	740...0		15,0	790
ВКРВ-11,2-100-15,0-730	1,00		0...55,7	810...0			

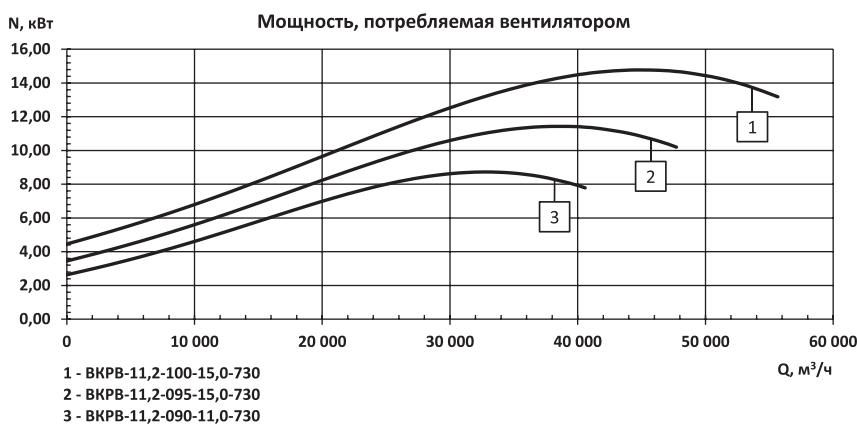
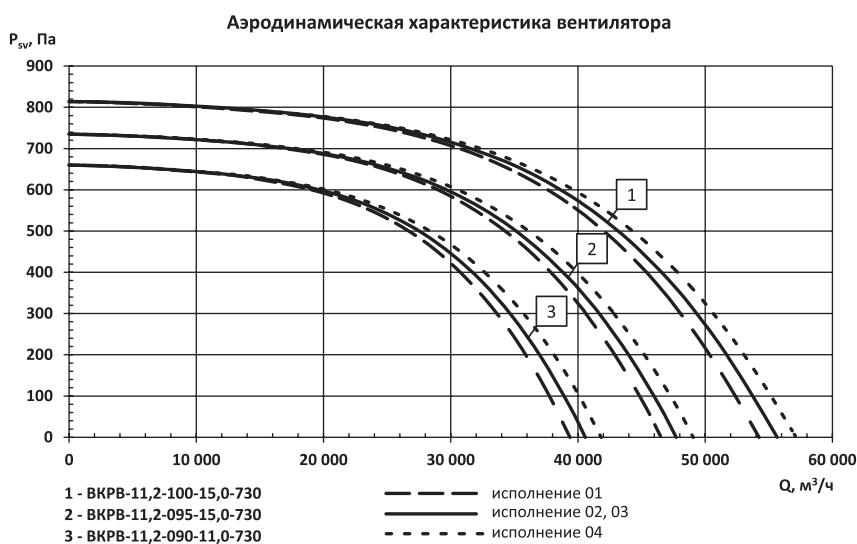

Обозначение вентилятора	η _{РК} , мин ⁻¹	Суммарный уровень звуковой мощности, L _в , дБА	Октавные уровни звуковой мощности, L _в , дБ в полосах среднегеометрических частот, Гц						
			125	250	500	1000	2000	4000	8000
ВКРВ-11,2; электродвигатель 8 полюсов (750 мин⁻¹)									
ВКРВ-11,2-090-11,0-730	730	91	86	93	89	86	83	77	73
ВКРВ-11,2-095-15,0-730		93	87	94	91	87	85	79	75
ВКРВ-11,2-100-15,0-730		94	89	96	92	89	86	80	76

ВКРВ-11,2

Обозначение вентилятора	D _{отн}	Типоразмер двигателя	Параметры вентилятора в рабочей зоне		n _{рк} , мин ⁻¹	N _γ , кВт	Масса, кг не более
			Q, x10 ³ м ³ /ч	P _{sv} , Па			
ВКРВ-11,2: электродвигатель 6 полюсов (1000 мин⁻¹)							
ВКРВ-11,2-090-22,0-980	0,90	A200M6	0...54,5	1190...0	980	22,0	850
ВКРВ-11,2-095-30,0-980	0,95	A200L6	0...64,1	1320...0		30,0	870
ВКРВ-11,2-100-37,0-980	1,00	A225M6	0...74,7	1470...0		37,0	920

Аэродинамическая характеристика вентилятора

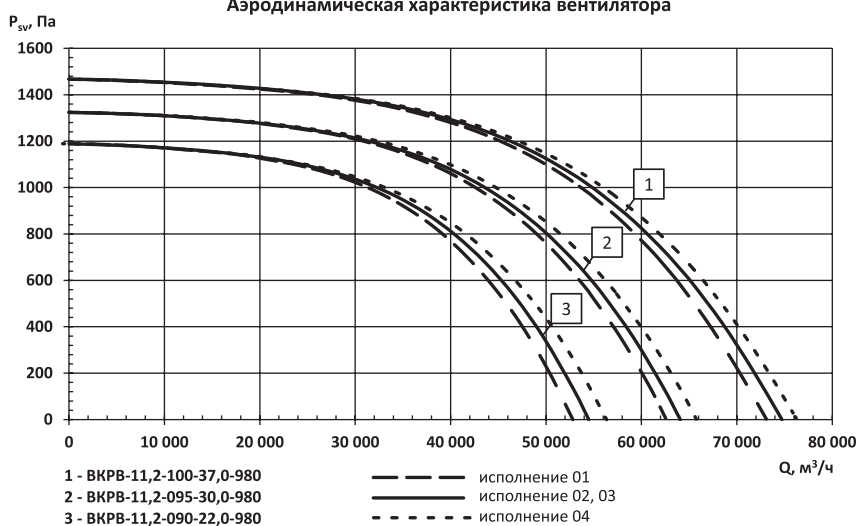

Мощность, потребляемая вентилятором

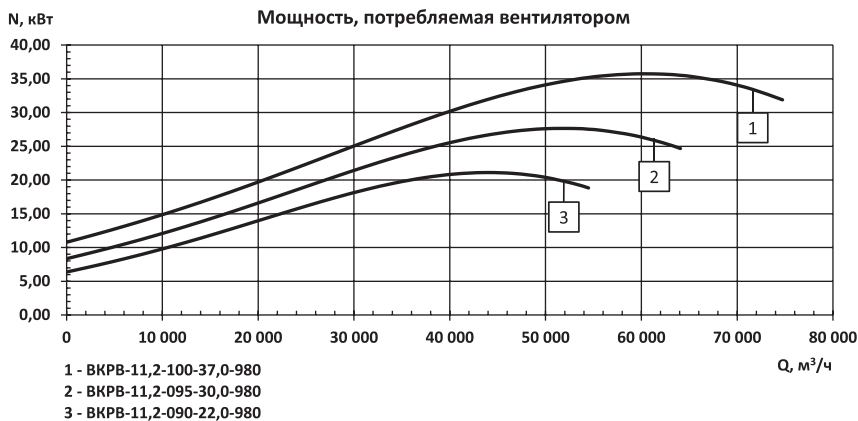

Обозначение вентилятора	n _{рк} , мин ⁻¹	Суммарный уровень звуковой мощности, L _{вв} , дБА	Октавные уровни звуковой мощности, L _{вв} , дБ в полосах среднегеометрических частот, Гц						
			125	250	500	1000	2000	4000	8000
ВКРВ-11,2: электродвигатель 6 полюсов (1000 мин⁻¹)									
ВКРВ-11,2-090-22,0-980	980	98	92	99	96	92	90	84	80
ВКРВ-11,2-095-30,0-980		99	94	101	97	94	91	85	81
ВКРВ-11,2-100-37,0-980		101	95	102	99	95	93	87	83

ВКРВ-12,5

Обозначение вентилятора	D _{отн}	Типоразмер двигателя	Параметры вентилятора в рабочей зоне		η _{РК} мин ⁻¹	N _в , кВт	Масса, кг не более
			Q, x10 ³ м ³ /ч	P _{св} , Па			
ВКРВ-12,5; электродвигатель 12 полюсов (500 мин⁻¹)							
ВКРВ-12,5-090-5,5-480	0,90	АИР160М12	0...37,1	350...0	480	5,5	925
ВКРВ-12,5-095-7,5-480	0,95	А180МА12	0...43,7	400...0		7,5	970
ВКРВ-12,5-100-9,0-480	1,00	А180МВ12	0...50,9	440...0		9,0	980

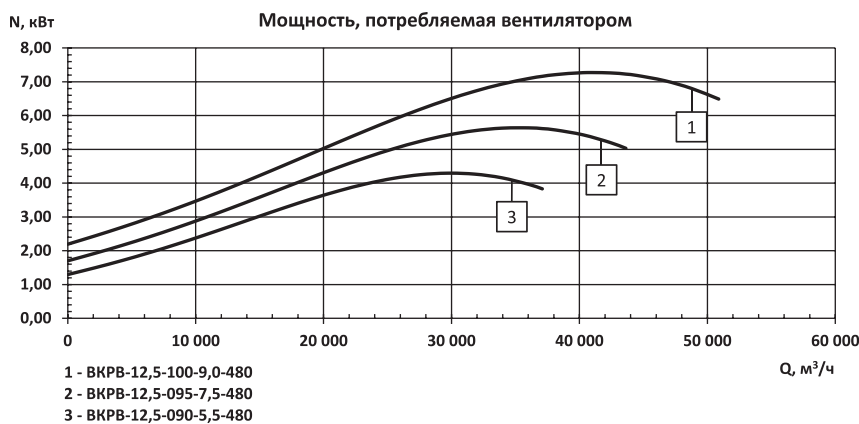
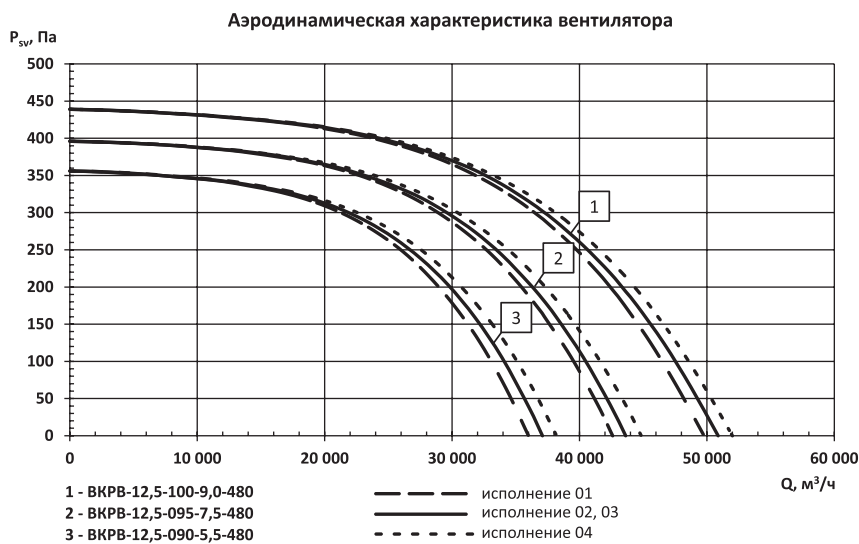

Обозначение вентилятора	η _{РК} мин ⁻¹	Суммарный уровень звуковой мощности, L _в , дБА	Октавные уровни звуковой мощности, L _в , дБ в полосах среднегеометрических частот, Гц						
			125	250	500	1000	2000	4000	8000
ВКРВ-12,5; электродвигатель 12 полюсов (500 мин⁻¹)									
ВКРВ-12,5-090-5,5-480	480	85	80	87	83	80	77	71	67
ВКРВ-12,5-095-7,5-480		87	82	89	85	82	79	73	69
ВКРВ-12,5-100-9,0-480		89	83	90	87	83	81	75	71

ВКРВ-12,5

Обозначение вентилятора	D _{отн}	Типоразмер двигателя	Параметры вентилятора в рабочей зоне		η _{РК} МИН ⁻¹	N _γ , кВт	Масса, кг не более
			Q, x10 ³ м ³ /ч	P _{sv} Па			
ВКРВ-12,5; электродвигатель 8 полюсов (750 мин⁻¹)							
ВКРВ-12,5-090-18,5-730	0,90	A200M8	0...56,4	840...0	730	18,5	1000
ВКРВ-12,5-095-22,0-730	0,95	A200L8	0...56,4	940...0		22,0	1010
ВКРВ-12,5-100-30,0-740	1,00	A225M8	0...78,4	1040...0	740	30,0	1070

Аэродинамическая характеристика вентилятора

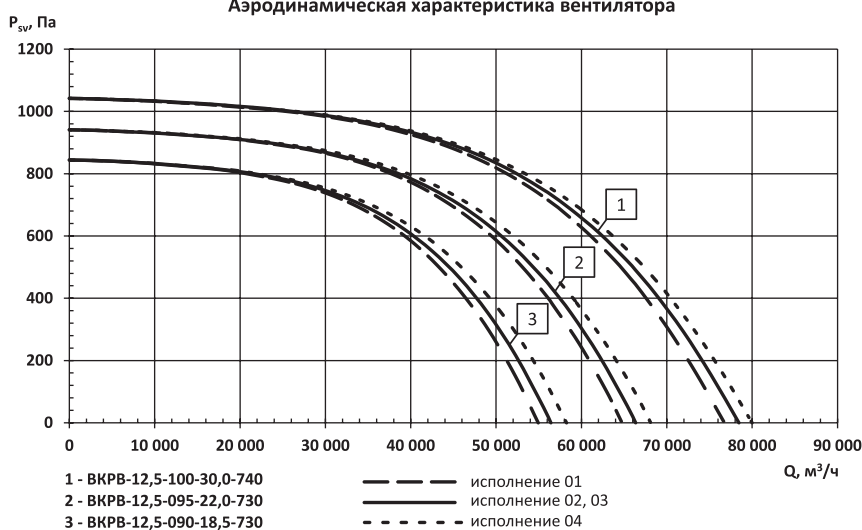

Мощность, потребляемая вентилятором

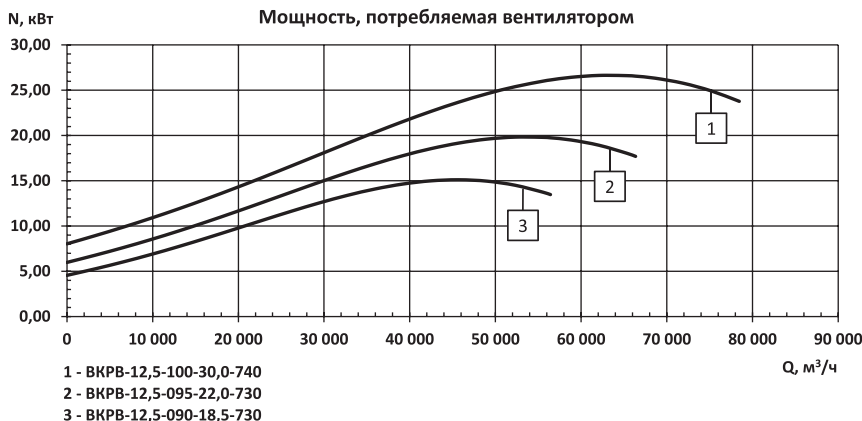

Обозначение вентилятора	η _{РК} МИН ⁻¹	Суммарный уровень звуковой мощности, L _W , дБА	Октавные уровни звуковой мощности, L _{Wj} , дБ в полосах среднегеометрических частот, Гц						
			125	250	500	1000	2000	4000	8000
ВКРВ-12,5; электродвигатель 8 полюсов (750 мин⁻¹)									
ВКРВ-12,5-090-18,5-730	730	95	89	96	93	89	87	81	77
ВКРВ-12,5-095-22,0-730		96	91	99	94	91	88	82	78
ВКРВ-12,5-100-30,0-740	740	98	93	100	96	93	90	84	80

ВКРВ-12,5

Обозначение вентилятора	D _{отн}	Типоразмер двигателя	Параметры вентилятора в рабочей зоне		η _{РК} мин ⁻¹	N _в , кВт	Масса, кг не более
			Q, x10 ³ м ³ /ч	P _{sv} , Па			
ВКРВ-12,5; электродвигатель 6 полюсов (1000 мин⁻¹)							
ВКРВ-12,5-090-45,0-985	0,90	A250S6	0...76,1	1500...0	985	45,0	1130
ВКРВ-12,5-095-55,0-985	0,95	A250M6	0...89,5	1670...0		55,0	1160
ВКРВ-12,5-100-75,0-985	1,00	A280S6	0...104,5	1850...0		75,0	1290

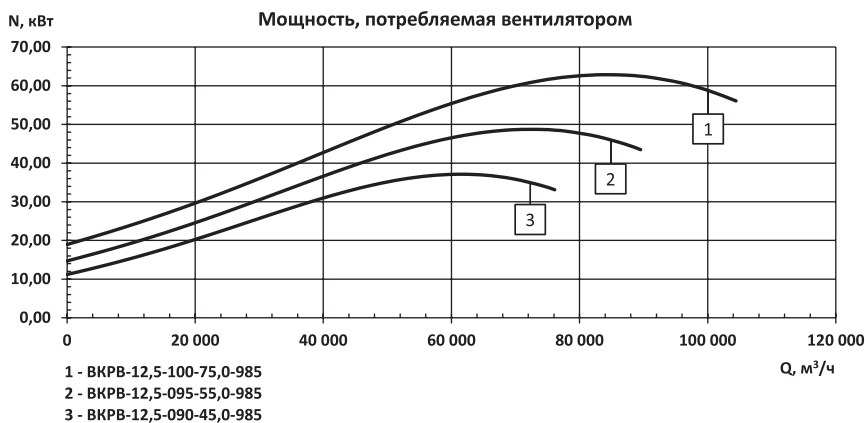
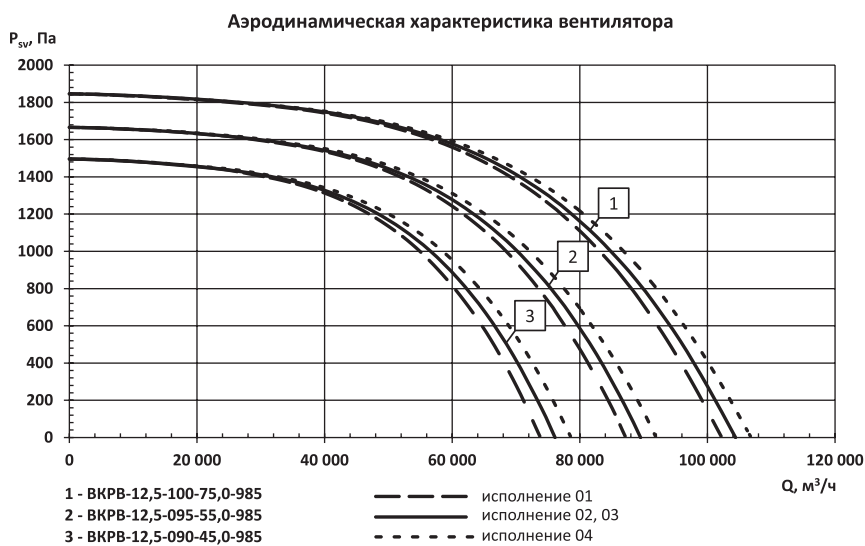

Обозначение вентилятора	η _{РК} мин ⁻¹	Суммарный уровень звуковой мощности, L _в , дБА	Октавные уровни звуковой мощности, L _в , дБ в полосах среднегеометрических частот, Гц						
			125	250	500	1000	2000	4000	8000
ВКРВ-12,5; электродвигатель 6 полюсов (1000 мин⁻¹)									
ВКРВ-12,5-090-45,0-985	985	101	96	103	99	96	93	87	83
ВКРВ-12,5-095-55,0-985		103	97	104	101	97	95	89	85
ВКРВ-12,5-100-75,0-985		104	99	106	102	99	96	90	86

ВКРВ-14,0

Обозначение вентилятора	D _{отн}	Типоразмер двигателя	Параметры вентилятора в рабочей зоне		η _{ПК} МИН ⁻¹	N _γ , кВт	Масса, кг не более
			Q, x10 ³ м ³ /ч	P _{sv} Па			
ВКРВ-14,0; электродвигатель 12 полюсов (500 МИН⁻¹)							
ВКРВ-14,0-090-9,0-480	0,90	A180M12	0...52,2	450...0	480	9,0	1170
ВКРВ-14,0-095-11,0-480	0,95	A200M12	0...61,3	500...0		11,0	1180
ВКРВ-14,0-100-15,0-480	1,00	A200LB12	0...71,5	550...0		15,0	1270

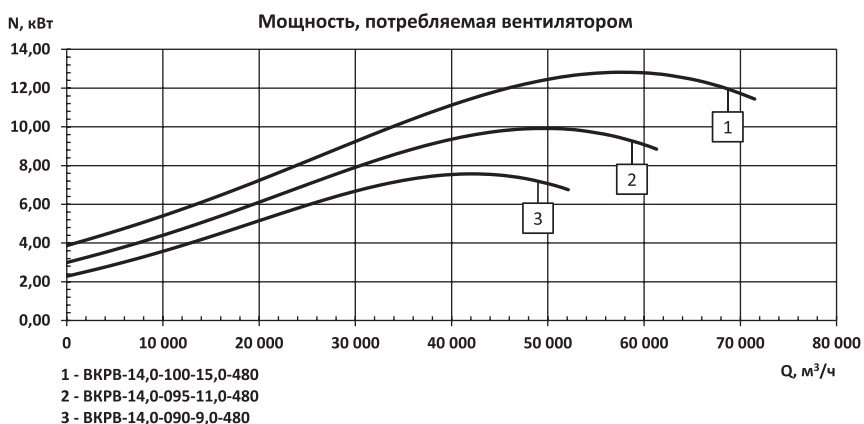
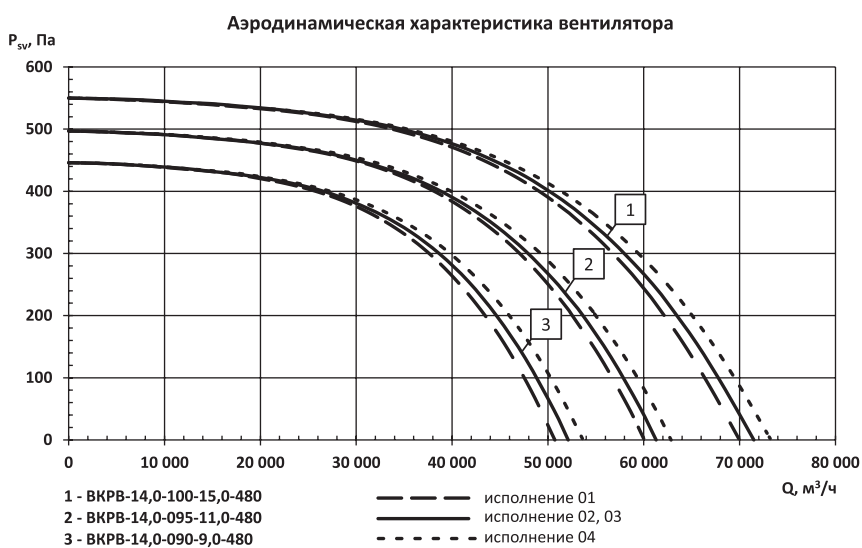

Обозначение вентилятора	η _{ПК} МИН ⁻¹	Суммарный уровень звуковой мощности, L _W , дБА	Октавные уровни звуковой мощности, L _{Wj} , дБ в полосах среднегеометрических частот, Гц						
			125	250	500	1000	2000	4000	8000
ВКРВ-14,0; электродвигатель 12 полюсов (500 МИН⁻¹)									
ВКРВ-14,0-090-9,0-480	480	89	83	90	87	83	81	75	71
ВКРВ-14,0-095-11,0-480		90	85	92	88	85	82	76	72
ВКРВ-14,0-100-15,0-480		92	87	94	90	87	84	78	74

ВКРВ-14,0

Обозначение вентилятора	D _{отн}	Типоразмер двигателя	Параметры вентилятора в рабочей зоне		η _{РК} мин ⁻¹	N _в , кВт	Масса, кг не более
			Q, x10 ³ м ³ /ч	P _{св} , Па			
ВКРВ-14,0; электродвигатель 8 полюсов (750 мин⁻¹)							
ВКРВ-14,0-090-30,0-740	0,90	A225M8	0...80,4	1060...0	740	30,0	1260
ВКРВ-14,0-095-45,0-740	0,95	A250M8	0...94,5	1180...0		45,0	1370
ВКРВ-14,0-100-55,0-740	1,00	A280S8	0...110,3	1300...0		55,0	1530

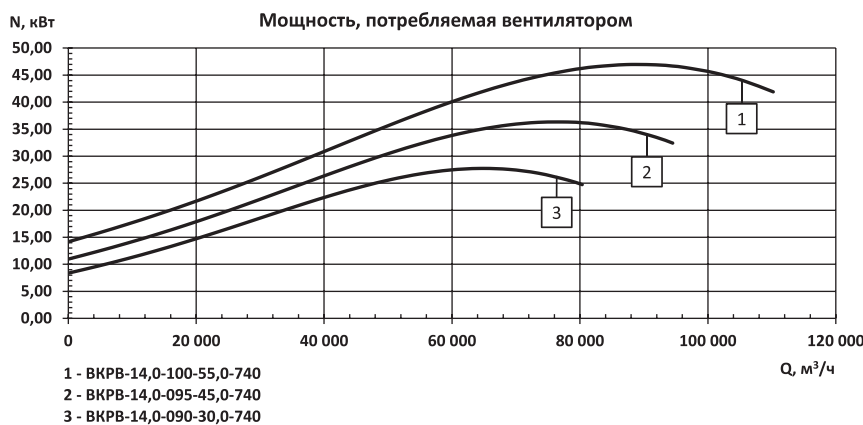
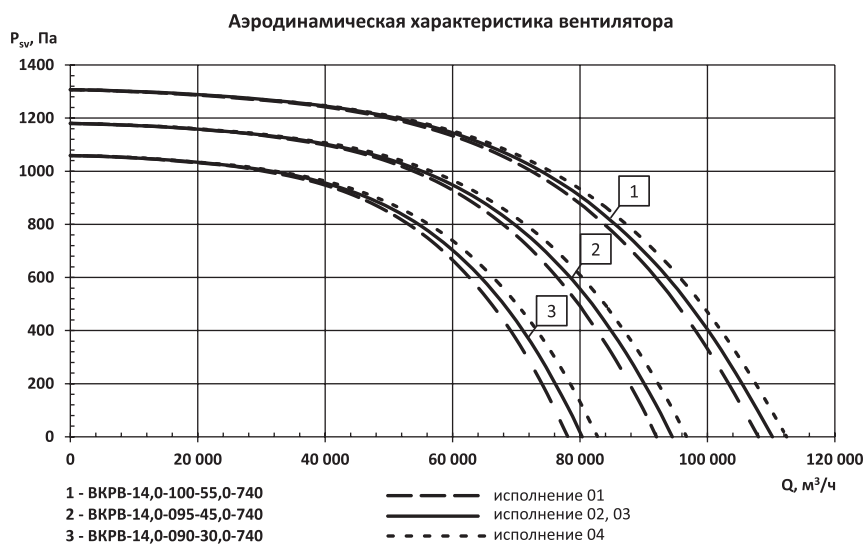

Обозначение вентилятора	η _{РК} мин ⁻¹	Суммарный уровень звуковой мощности, L _в , дБА	Октавные уровни звуковой мощности, L _в , дБ в полосах среднегеометрических частот, Гц						
			125	250	500	1000	2000	4000	8000
ВКРВ-14,0; электродвигатель 8 полюсов (750 мин⁻¹)									
ВКРВ-14,0-090-30,0-740	740	98	93	100	96	93	90	84	80
ВКРВ-14,0-095-45,0-740		100	94	101	98	94	92	86	82
ВКРВ-14,0-100-55,0-740		101	96	103	99	96	93	87	83

СМК

СТАКАНЫ МОНТАЖНЫЕ

ОБЩИЕ СВЕДЕНИЯ

Стаканы СМК (Стаканы Монтажные Крышного вентилятора) представляют собой жесткую сварную конструкцию, имеющую в плане вид полого квадрата.

Верхний фланец, на который опирается вентилятор, имеет вваренные наружу резьбовые шпильки. В нижней части стаканы имеют по контуру развитую плиту для установки на силовые элементы кровли.

Все стаканы имеют защитное декоративное покрытие из порошковой краски.

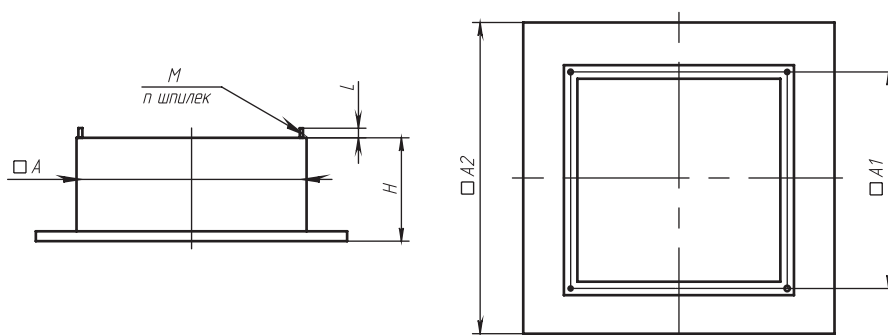

Обозначение стакана	Размеры, мм						п, шт.	Масса, кг
	□A	□A1	□A2	H	L	M		
СМК-2,8	345	325	450	300	20	M8	4	12
СМК-3,15	390	370	500					14
СМК-3,55	440	420	560					16
СМК-4,0	485	460	630	450	30	M10		38
СМК-4,5	545	520	710				43	
СМК-5,0	615	580	800				50	
СМК-5,6	695	650	900				58	
СМК-6,3	785	730	1000	600	40	M12	66	
СМК-7,1	880	830	1120				8	125
СМК-8,0	980	930	1250					143
СМК-9,0	1100	1030	1400					164
СМК-10,0	1220	1170	1600	600	40	M12	12	293
СМК-11,2	1370	1320	1800					342
СМК-12,5	1570	1500	2000				388	
СМК-14,0	1770	1680	2250				453	

ВАРИАНТЫ КОМПОНОВКИ ВКРВ



исполнение 01 -
исполнение 01



исполнение 01 -
исполнение 02

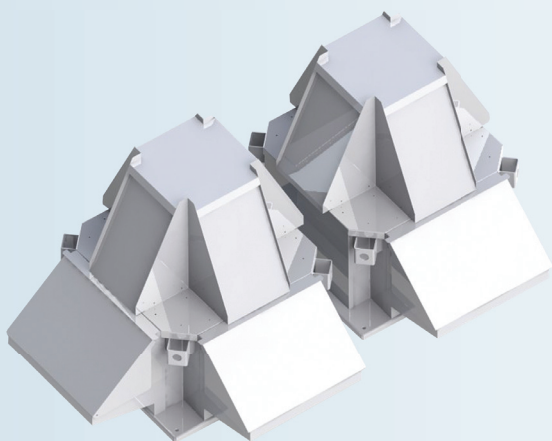

исполнение 01 -
исполнение 03



исполнение 01 -
исполнение 04



исполнение 02 -
исполнение 02



исполнение 02 -
исполнение 03

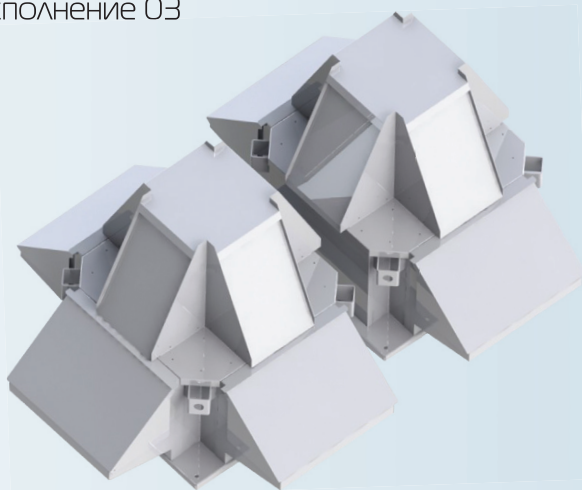

исполнение 02 -
исполнение 04



исполнение 03 -
исполнение 03

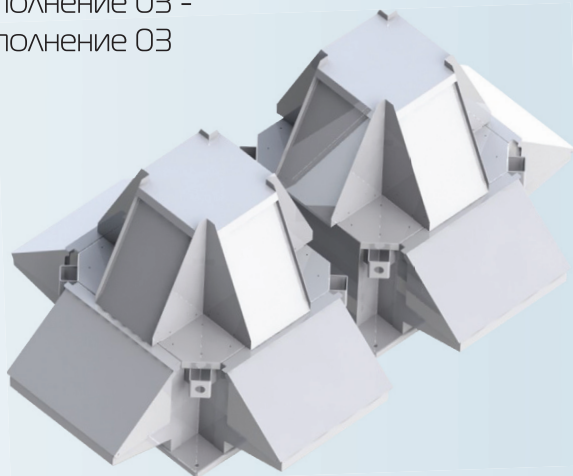

исполнение 03 -
исполнение 04



исполнение 04 -
исполнение 04