

ВЫТЯЖНАЯ ВЕНТИЛЯЦИЯ САНУЗЛОВ И КУХОНЬ ВЕНТС ВН



 **VENTS**

2011

Свежий воздух
в Вашем доме!



Энергосберегающая вентиляция. Приточно-вытяжные установки (Каталог №2)

Энергосберегающие приточно-вытяжные и приточно-вытяжные установки с рекуперацией тепла производительностью до 6500 м³/ч.



Воздухообрабатывающие агрегаты AIRVENTS (Каталог №3)

Энергосберегающие воздухообрабатывающие агрегаты производительностью до 40 000 м³/ч, для применения на крупных жилых, промышленных и коммерческих объектах.



Бытовая вентиляция (Каталог №6)

Продукция для систем бытовой вентиляции, кондиционирования и отопления: бытовые вентиляторы, вентиляция санузлов и кухонь, воздухораспределительные устройства, воздуховоды и соединительномонтажные элементы, ревизионные дверцы, вентиляционные наборы.



Бытовые вентиляторы (Каталог №7)

Бытовые вентиляторы производительностью до 365 м³/ч с набором функций: таймер, датчик влажности, датчик движения и др. Предназначены для установки в помещениях площадью до 30 м².



Дверцы ревизионные (Каталог №10)

Пластиковые и металлические ревизионные дверцы для обеспечения быстрого доступа к скрытым узлам и коммуникациям. Специальные предложения для керамической плитки.



Пластиковые решетки для систем вентиляции и кондиционирования (Каталог №11)

Пластиковые решетки ПРОФИПЛАСТ из экструдированного профиля для систем вентиляции и кондиционирования воздуха.



Гибкие воздуховоды для систем вентиляции, кондиционирования, отопления (Каталог №14)

Гибкие и полугибкие воздуховоды из полимерных материалов, алюминия, оцинкованной и нержавеющей стали, металлические фасонные элементы для систем вентиляции, кондиционирования, отопления, транспортировки газов и абразивных веществ.



Системы плоских и круглых ПВХ каналов (Каталог №15)

Плоские и круглые ПВХ каналы ПЛАСТИВЕНТ для вентиляции жилых, офисных, коммерческих помещений и подключения вытяжного оборудования (кухонных вытяжек, шкафов, зонтов и пр). Широкий ассортимент соединительно-монтажных элементов.

2011

КАТАЛОГИ



Промышленная и коммерческая вентиляция (Каталог №1)

Элементы промышленной и коммерческой вентиляции - вентиляторы для круглых и прямоугольных каналов, шумоизолированные вентиляторы; осевые вентиляторы; крышные вентиляторы; приточно-вытяжные установки с рекуперацией тепла, воздухоотоплительные агрегаты, аксессуары и принадлежности.



Энергосберегающая вентиляция. Геотермальные системы ГЕО ВЕНТС (Каталог №4)

Энергосберегающая вентиляция ГЕО ВЕНТС с использованием тепла грунта поверхностных слоев Земли. Способствует увеличению энергоэффективности вентиляционных систем и снижению эксплуатационных расходов.



Клапан противопожарный дымовой универсальный (Каталог №5)

Противопожарные клапаны дымоудаления "КПДУ" для систем противодымной защиты зданий и сооружений.

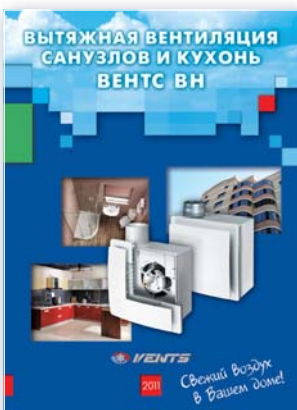

ВЕНТС ВН. Вытяжная вентиляция санузлов и кухонь. (Каталог №8)

Вытяжная вентиляция санузлов и кухонь в домах с однотрубной системой на базе вентиляторов ВЕНТС ВН.



Воздухораспределительные устройства (Каталог №9)

Пластиковые и металлические воздухораспределительные устройства (решётки, анемостаты, диффузоры и т.п.) для систем вентиляции, кондиционирования и отопления.



Металлические решетки для систем вентиляции, кондиционирования, отопления (Каталог №12)

Металлические решетки из экструдированного металлического профиля для систем вентиляции и кондиционирования воздуха.

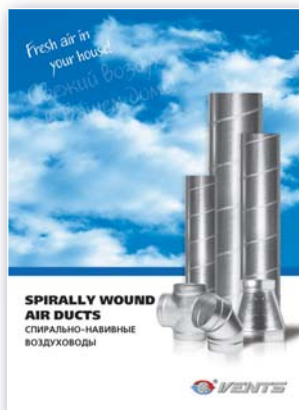

Спирально-навивные воздуховоды (Каталог №13)

Спирально-навивные воздуховоды и фасонные элементы СПИРОВЕНТ диаметром от 100 до 1600 мм для магистральных систем вентиляции.

СОДЕРЖАНИЕ

	Информация о компании	стр. 4
	Вентиляция в Вашем доме	стр. 6
	Описание конструктивных элементов вентилятора ВН	стр. 8
	Вентиляторный узел ВНВ-1 80 Производительность – до 150 м ³ /ч	стр. 10
	Внутренние корпуса для вентиляторного узла Противопожарный корпус – КП 80 Пластиковый корпус – КВ 80 Пластиковый корпус с огнезадерживающим клапаном – КВК 80	стр. 12
	Вентиляторы для внутреннего монтажа Вентилятор в противопожарном корпусе – ВНВ-1 80 КП Вентилятор в пластиковом корпусе – ВНВ-1 80 КВ Вентилятор в пластиковом корпусе с огнезадерживающим клапаном – ВНВ-1 80 КВК	стр. 14
	Вентиляторы для настенного монтажа Вентилятор в пластиковом корпусе – ВН-1 80 Вентилятор в пластиковом корпусе – ВН 80 Вентилятор в пластиковом корпусе с огнезадерживающим клапаном – ВН-1 80 К Вентилятор в пластиковом корпусе с огнезадерживающим клапаном – ВН 80 К	стр. 20
	Принадлежности	стр. 24
	Расчёт вентиляционных шахт в многоэтажных зданиях	стр. 26
	Схемы подключения	стр. 28
	Пример организации системы вентиляции	стр. 30
	Сертификаты	стр. 31



■ ДОБРО ПОЖАЛОВАТЬ В МИР «ВЕНТС»!

Компания «ВЕНТС» была создана в 1990-е годы.

Динамичное развитие предприятия и постоянное изучение потребительского спроса позволили быстро вывести компанию в мировые лидеры вентиляционной отрасли.

Компания «ВЕНТС» является одной из немногих компаний, которая самостоятельно производит полный ассортимент изделий для создания вентиляционных систем любой сложности. А представительства компании, расположенные в большинстве стран мира, максимально приближают продукцию «ВЕНТС» к потребителю.

«ВЕНТС» - это мощное научно-производственное предприятие, на котором работают около 2 000 профессионалов, обеспечивающих полный производственный цикл изделия – от идеи до конечного продукта. Производственная база компании расположена на более чем 60 000 м². В ее состав входят 12 оборудованных в соответствии с международными стандартами цехов, каждый из которых сравним с заводом.

Современное оборудование, активное внедрение передовых технологий и высокий уровень автоматизации производства являются отличительными чертами компании «ВЕНТС».

Компания динамично развивается, значительное место в стратегии предприятия занимают фундаментальные исследования и эффективные разработки в области климатического оборудования.

Собственные конструкторское бюро, испытательные лаборатории и производственные цеха позволяют нам выводить на рынок продукты высокого качества.

Качеству выпускаемого оборудования уделяется особое внимание: на всех стадиях производства осуществляется контроль за соблюдением технологических требований, особенно тщательно контролируются технические характеристики поступающего сырья. Внедрена система управления качеством, соответствующая требованиям международных стандартов ISO 9001:2000.

Забота об окружающей среде – одна из важнейших составляющих развития компании. Весь технологический процесс на предприятии построен таким образом, чтобы исключить негативное воздействие на окружающую среду. Для решения глобальной проблемы энергосбережения мы разрабатываем специальное климатическое оборудование бытового и промышленного использования, обеспечивающее комфортные условия для человека и значительно уменьшающее энергозатраты.



Цех металлоизделий



Цех термопластавтоматов



Цех экструзии



Цех изготовления бытовых вентиляторов



Цех изготовления пластиковых решеток



Цех изготовления коммерческой вентиляции



Цех изготовления промышленной вентиляции



Цех изготовления приточно-вытяжных установок



Цех изготовления спирально-навивных воздуховодов

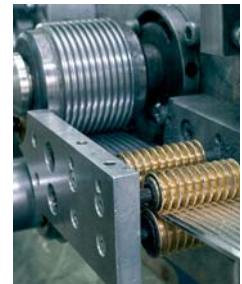

Цех изготовления гибких воздуховодов

«ВЕНТС» – единственный в Украине экспортер вентиляционного оборудования. Наша продукция получила признание потребителей в более чем 80 странах мира, включая страны Европы, Америки, Азии и Австралию, что подтверждает надежность нашей компании и исключительное качество выпускаемого товара. А с 2008 года наша компания является единственным украинским производителем членом Ассоциации США по вентиляции и кондиционированию HARDI. Международное признание подтвердило, что «ВЕНТС» - лидер мирового вентиляционного рынка.



Работая с «ВЕНТС», вы получаете максимальный выбор продукции высочайшего качества единого производителя.

ВЕНТИЛЯЦИЯ В ВАШЕМ ДОМЕ

Активное развитие и прогресс строительной индустрии, использование новых и перспективных технологий домостроения предъявляют особые требования не только к конструкции здания, но и к внутридомовым системам, таким как водоснабжение, канализация и, безусловно, вентиляция.

Наличие механической и энергосберегающей вентиляции является обязательным условием в современном многоэтажном строительстве. Наиболее применяемая система вентиляции - однотрубная, при которой вытяжка воздуха из нескольких помещений происходит через единую вентиляционную шахту. При этом к шахте могут быть подключены несколько квартир. Важную роль в этом играют системы так называемых «квартир со свободной планировкой», когда заказчик «строит» квартиру исходя из своих желаний и возможностей без каких-либо ограничений.

Как раз для таких случаев идеальной становится гибкая система вентиляции, которая закладывается еще на этапе строительства и выполняет ряд важных требований - пожарная безопасность, минимальное место для монтажа, современный дизайн, простота управления функциями и режимами работы вентилятора для обеспечения максимального комфорта в помещении. Полностью удовлетворить эти требования могут вентиляторы ВЕНТС ВН, сочетающие в себе максимальную эффективность работы с абсолютной пожаробезопасностью (модификация в противопожарном корпусе).

ОРГАНИЗАЦИЯ ВЕНТИЛЯЦИИ В ЖИЛЫХ ДОМАХ С ОДНОТРУБНОЙ СИСТЕМОЙ

Приток свежего воздуха

Свежий воздух с улицы поступает через приточные устройства (оконный или стенной проветриватель) в спальни и жилые комнаты без пыли и уличного шума. Проветриватели могут монтироваться в стены или окна, имеют функцию регулирования объемного притока воздуха.

Вытяжка отработанного воздуха

Воздух из жилых помещений удаляется через нежилые (кухня, туалет, ванная) в общую систему вытяжной вентиляции при помощи вентиляторов ВН, обеспечивающих эффективную вентиляцию.

Противопожарная защита

Для предотвращения распространения огня и дыма при пожаре через воздуховоды систем вентиляции в другие помещения и этажи применяются следующие решения:

1. Противопожарный корпус.
Высокие огнезащитные характеристики корпуса позволяют использовать вентилятор при повышенных пожарных требованиях в строительстве многоэтажных жилых зданий. Предел огнестойкости согласно ДСТУ Б.В.1.1-4-98 (Украина) и ГОСТ 12.1.004-91 (1996) (Россия) и составляет E90/I60.
2. Клапан противопожарный.
Устанавливается в проходах вентиляционных каналов, проходящих через противопожарные стены и потолки. Предел огнестойкости согласно ДСТУ Б.В.1.1-4-98 (Украина) и ГОСТ 12.1.004-91 (1996) (Россия) и составляет составляет EIS 120.

Более подробное описание смотрите в соответствующих разделах на стр. 12 и стр. 25.

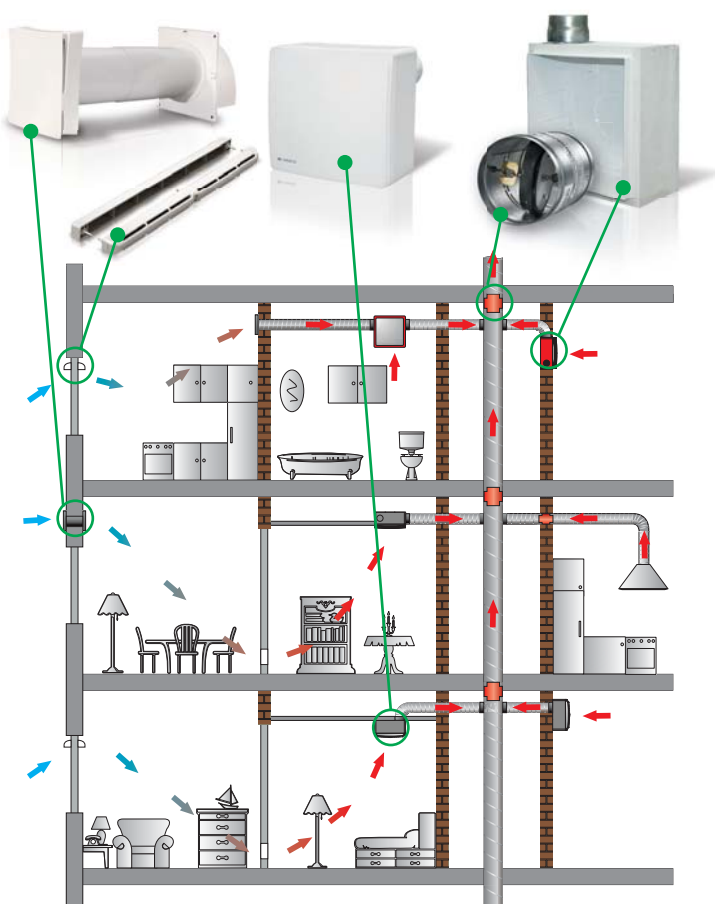

Различные международные нормы	Типы помещений		
	Кухни	Ванные	Туалеты
	м³/час	м³/час	м³/час
ДБН В.2.2-15-2005	90	25-50	50
СНИП 41-01-2003	60-90	25-50	25
DIN 18017/3	60-100	40 - 60	20 - 30
DIN 1946/6	40 - 60	40 - 60	20 - 30
ECE Compendium	36 - 180	36 - 180	-
BSF 199838	36 - 54	36 - 108	36
ČR	100 - 150	60	25

Санитарные нормы предписывают обязательную вентиляцию ванных комнат и туалетов в квартирах, гостиницах и других зданиях (см. таблицу). Однотрубная вентиляционная система на базе вентиляторов ВЕНТС ВН обладает убедительными преимуществами в этой сфере.

Вентиляторы ВЕНТС серии ВН обладают уникальным сочетанием характеристик:

- вентилятор поддерживает стабильно высокое давление, самостоятельно изменяя скорость вращения турбины в зависимости от сопротивления в системе;
- наличие специальных аксессуаров превращает ВЕНТС ВН в абсолютно пожаробезопасный агрегат, рекомендуемый к использованию в многоэтажных зданиях;
- системы переключения скоростей в вентиляторе позволяют программировать оптимальный режим его работы на стадии установки;
- вентилятор может использоваться для продолжительной непрерывной работы, причем, в случае необходимости он самостоятельно переключается в режим повышенной производительности;
- малый уровень шума вентилятора (на минимальной скорости всего 26 дБА) позволяет называть его самым тихим в своем классе.



Вентиляторы серии ВН поддерживают высокий напор в системе каналов, увеличивая скорость вращения в зависимости от изменения сопротивления в системе, тем самым поддерживая объемный расход на одном уровне при:

- одновременной работе большого количества вентиляторов вентиляционной системы;
- максимальной нагрузке сборного воздуховода;
- недостаточном притоке воздуха;
- высоком сопротивлении крышного зонта.



Идеально сбалансированная турбина, тщательно продуманная конструкция корпуса и автоматический подбор режима работы обеспечивают бесшумную работу вентиляторов серии ВН.



ВЕНТИЛЯТОРЫ ДЛЯ СКРЫТОГО МОНТАЖА

ВНВ-1 80 КП – вентилятор в противопожарном корпусе



ВНВ-1 80 KB – вентилятор в пластиковом корпусе

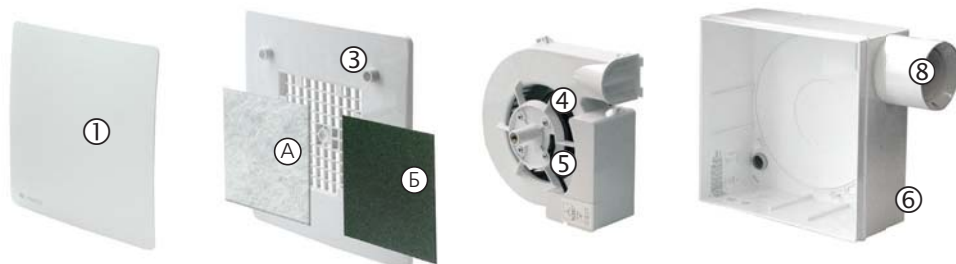

ВНВ-1 80 KBK – вентилятор в пластиковом корпусе с огнезадерживающим клапаном

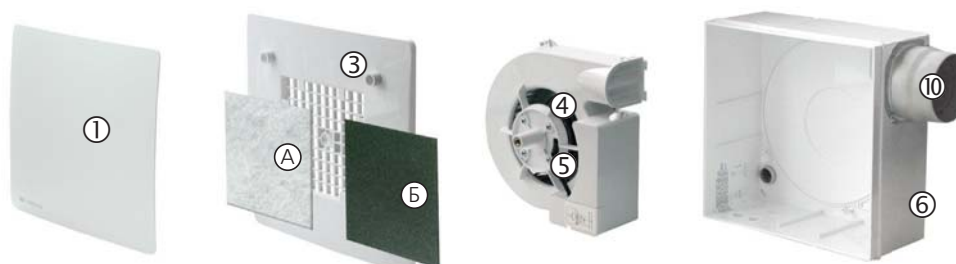

- ① **Лицевая панель**
Благодаря лаконичному дизайну и удобству установки панель вентилятора гармонично вписывается в любой интерьер помещений. Легкосъемная панель обеспечивает простой доступ к фильтру.
- ② **Решетка**
Декоративная решетка представляет собой лицевую панель вентилятора. Конструкция решетки обеспечивает простой доступ к фильтру и внутренним частям вентилятора.
- ③ **Фильтр**
Для защиты двигателя и крыльчатки, а также сборного воздуховода от попадания загрязняющих веществ, содержащихся в воздухе, применяется фильтрующий элемент из полиэстера (А) с классом очистки - G4 или из пенополиуретана (Б) с классом очистки - G3.
- ④ **Улитка**
Изготовлена из высокопрочного АБС пластика. Уникальность конструкции позволяет достигать при работе вентилятора наилучших аэродинамических характеристик. Установка вентилятора в корпус не требует усилий благодаря системе фиксаторов.
- ⑤ **Двигатель**
Для обеспечения надежности и долговечности применяется экономичный 2-х или 3-х скоростной двигатель на подшипниках качения, разработанный совместно с компанией **ebmpapst** - ведущим мировым производителем двигателей. В зависимости от сопротивления в вентиляционной системе, вентилятор может самостоятельно выходить на нужный уровень производительности. Автоматический выбор вентилятором оптимального режима работы позволяет значительно экономить электроэнергию. Рабочее колесо крыльчатки имеет загнутые вперед лопатки. Для достижения точных характеристик, низкого уровня шума и безопасной работы вентилятора каждая турбина проходит динамическую балансировку при сборке.
- ⑥ **Пластиковый корпус для скрытого монтажа в стену**
Устанавливается в стену во время общестроительных работ. Корпус изготовлен из высококачественного и высокопрочного АБС пластика. Оснащен обратным гравитационным клапаном и предусматривает подключение дополнительных штуцеров для вентиляции второго помещения.
- ⑦ **Пластиковый корпус для настенного монтажа**
Изготовлен из высококачественного и высокопрочного АБС пластика, оснащен гравитационным обратным клапаном.

ВЕНТИЛЯТОРЫ ДЛЯ НАСТЕННОГО МОНТАЖА

ВН-1 80 – вентилятор в пластиковом корпусе

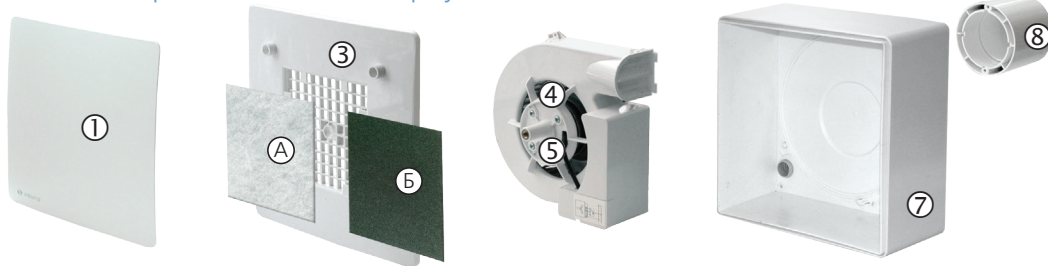

ВН-1 80 К – вентилятор в пластиковом корпусе с огнезадерживающим клапаном

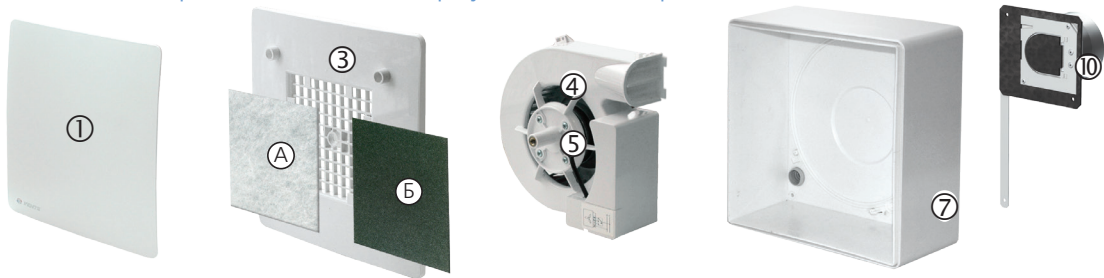

ВН 80 – вентилятор в пластиковом корпусе

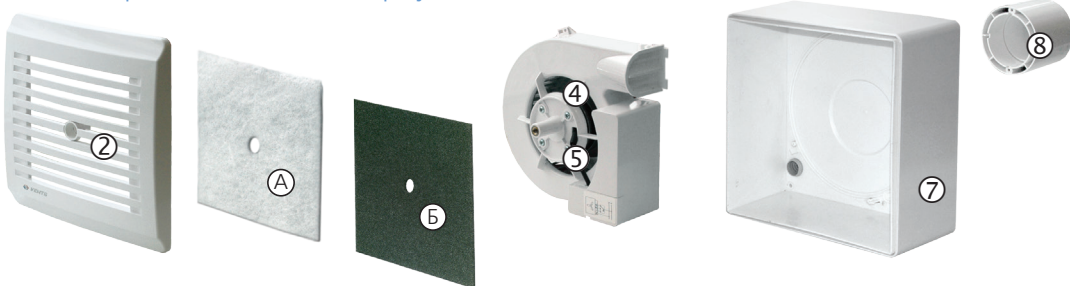

ВН 80 К – вентилятор в пластиковом корпусе с огнезадерживающим клапаном

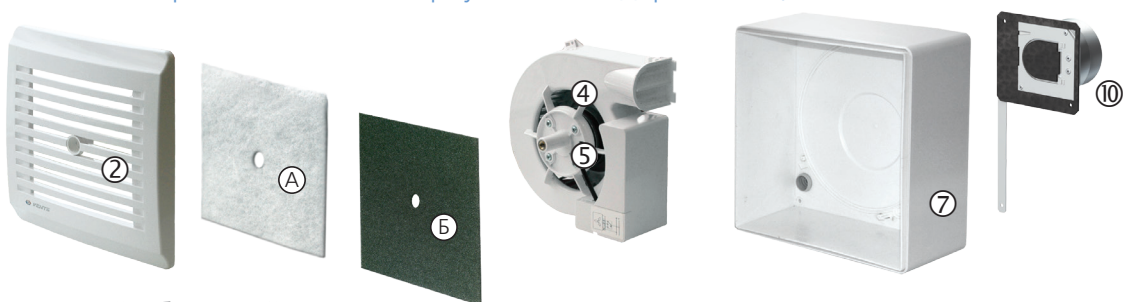

⑧ Герметичный обратный клапан

В пластиковом корпусе предусмотрен гравитационный обратный клапан, предотвращающий проникновение воздуха из шахты в помещение при отключении вентилятора. При включенном вентиляторе воздух выбрасывается непосредственно в шахту.

⑨ Противопожарный корпус для скрытого монтажа в стену

Предназначен для защиты помещения от проникновения через воздуховоды продуктов горения при пожаре. Изготовлен из силикатных плит, производимых по специальной цементной технологии на основе силиката кальция. Плиты не содержат асбеста, обладают высокими механическими и теплоизоляционными свойствами, а также гигроскопичны и паропроницаемы, поэтому влажность регулируется физическими параметрами материала. Высокие огнезащитные характеристики корпуса позволяют использовать вентилятор при повышенных пожарных требованиях в строительстве многоэтажных жилых зданий. Противопожарный корпус имеет соответствующие сертификаты Украины, России и Республики Беларусь.

⑩ Огнезадерживающий клапан

Служит для предотвращения распространения огня и дыма по воздуховодам. При повышении температуры воздуха в шахте до 90°C срабатывает плавкая вставка и клапан автоматически закрывает доступ горячего воздуха, препятствуя распространению огня и дыма через систему вентиляционных шахт. Пластина клапана выполнена из нержавеющей стали. При выключенном вентиляторе служит как обратный клапан, препятствующий перетоку воздуха из вентиляционной шахты.

ВНВ-1 80



Вентиляторный узел для вытяжной вентиляции с производительностью до 150 м³/ч

■ Применение

- В системах вентиляции многоэтажных жилых и общественных зданий.
- В зданиях с однотрубной системой вентиляции.
- Монтаж в кухнях, ванных комнатах, санузлах, кладовых и других бытовых помещениях.
- Устанавливается в пластиковый или противопожарный корпус.
- Для периодической или постоянной работы.

■ Описание опций (только для 2-х скоростных вентиляторов)



Т — с таймером:

Вентилятор включается на максимальную скорость вручную внешним выключателем, время задержки включения 50 сек. Возвращается в исходное состояние таймером, время выбега 6 мин. Возможна работа как в режиме с постоянно включенной низкой скоростью, так и без нее.



ТР — с регулируемым таймером:

Вентилятор включается на максимальную скорость вручную внешним выключателем. Время задержки включения устанавливается внутренним регулятором от 0 до 150 сек. Время выбега таймера устанавливается внутренним регулятором от 2 до 30 минут. Возможна работа вентилятора как в режиме с постоянно включенной низкой скоростью, так и без нее.



И — с интервальным переключателем:

Вентилятор работает с периодическим включением максимальной скорости. Интервал между включениями устанавливается внутренним регулятором от 0,5 до 15 часов. Время выбега 10 минут. Может быть включен вручную внешним выключателем, при этом задержка включения - 50 сек. Возможна работа вентилятора как в режиме с постоянно включенной низкой скоростью, так и без нее.

■ Конструкция

- Лицевая панель изготовлена из высококачественного и высокопрочного АБС пластика.
- Оборудован фильтром из полиэстера для защиты двигателя и крыльчатки от попадания загрязняющих веществ (класс очистки G4).
- Проворачивающаяся передняя крышка позволяет скрыть неровности установки корпуса вентилятора.
- Крепление в корпус при помощи фиксаторов без использования дополнительных инструментов.
- Конструкция крыльчатки позволяет повысить эффективность вентилятора и срок службы двигателя.

■ Двигатель

- Экономичный 2-х или 3-х скоростной двигатель с минимальным энергопотреблением.
- Самостоятельное поддержание давления и расхода воздуха в канале.
- Подшипники качения увеличивают срок эксплуатации двигателя.
- Для достижения точных характеристик, низкого уровня шума и безопасной работы вентилятора каждая турбина проходит динамическую балансировку.

■ Модификации и опции

- ВНВ-1 80 Т** — вентилятор оборудован таймером.
- ВНВ-1 80 ТР** — вентилятор оборудован регулируемым таймером.
- ВНВ-1 80 И** — вентилятор оборудован интервальным переключателем.
- ВНВ-1 80 Ф** — вентилятор оборудован фото датчиком.
- ВНВ-1 80 Н** — вентилятор оборудован датчиком влажности.
- ВНВ-2 80** — вентилятор с лицевой панелью из шлифованного алюминия.
- ВНВ-2 80 Хром** — вентилятор с лицевой панелью из зеркального алюминия.
- ВНВ-2 80 Голд** — вентилятор с лицевой панелью из алюминия под золото.

■ Управление

- Переключение скоростей происходит при помощи внешнего ручного переключателя. Например, ПЗ-1-300 для 3-х скоростного и ПЗ-1-300 для 2-х скоростного вентиляторного узла (переключатели поставляются отдельно).



Крепление решетки при монтаже вентилятора предусматривает регулировку угла поворота лицевой панели относительно корпуса, что обеспечивает сглаживание неточностей при монтаже. Лицевая панель может поворачиваться на 10°.

Код заказа

ВНВ-	лицевая панель	объемный расход воздуха, м³/ч	80	доп. опций*	цвет лицевой панели
1	пластик	- 60/100/150		Т	- белый
2	алюминий	А - 35/60		ТР	Хром
		Б - 35/100		И	Голд
		С - 35/60/100		Ф	
		Д - 60/100		Н	

* только для 2-х скоростных вентиляторов



Ф — с фото датчиком:

Вентилятор включается на максимальную скорость при включении освещения в помещении с задержкой включения 50 сек. После уменьшения освещенности ниже порогового значения, время выбега обеспечивается таймером и устанавливается внутренним регулятором от 2 до 30 минут. Возможна работа вентилятора в режиме с постоянно включенной низкой скоростью.



Н — с датчиком влажности:

Вентилятор включается на максимальную скорость при повышении уровня относительной влажности в помещении. Выключается при снижении установленной относительной влажности на 10%. Порог влажности регулируется от 60% до 90%. Может быть включен на максимальную скорость принудительно, при этом задержка включения составляет 50 сек, а время выбега устанавливается внутренним регулятором от 2 до 30 минут. Возможна работа вентилятора в режиме с постоянно включенной низкой скоростью.

Принадлежности

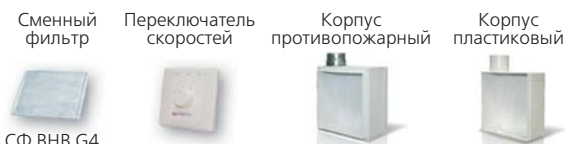

СФ ВНВ G4

Описание и перечень принадлежностей смотрите на стр. 12,13,24

Аэродинамические характеристики

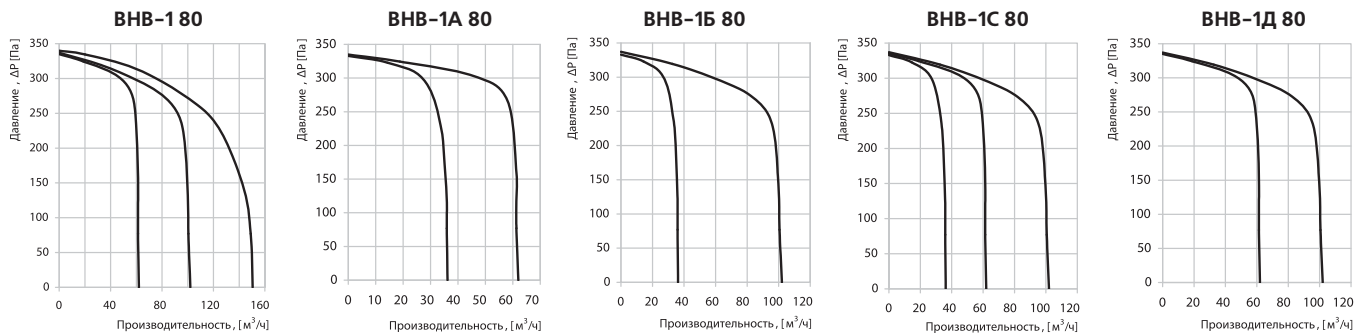

Технические характеристики

Модель	ВНВ-1 80	ВНВ-1А 80	ВНВ-1Б 80	ВНВ-1С 80	ВНВ-1Д 80
Количество скоростей	3	2	2	3	2
Напряжение, В (50 Гц)	220-240	220-240	220-240	220-240	220-240
Потребляемая мощность, Вт	17/27/48	12/17	12/27	12/17/27	17/27
Ток, А	0,14/0,18/0,21	0,12/0,14	0,12/0,18	0,12/0,14/0,18	0,14/0,18
Подключение к сети, мм ²	4x1,5	3x1,5	3x1,5	4x1,5	3x1,5
Макс. расход воздуха, м ³ /ч	63/102/150	35/63	35/102	35/63/102	63/102
Частота вращения, мин ⁻¹	1350/1830/2640	890/1350	890/1830	890/1350/1830	1350/1830
Уровень звукового давления на расстоянии 3м, дБА	30/35,2/43,7	26,6/30	26,6/35,2	26,6/30/35,2	30/35,2
Макс. температура перемещаемого воздуха, °С	50	50	50	50	50

Крутая характеристика отражает высокий потенциал вентиляторов ВНВ по давлению при сохранении постоянного расхода воздуха, позволяя при этом одновременно работать множеству вентиляторов в одной вентиляционной шахте:

- при 35 м³/ч располагаемое давление до 270 Па;
- при 60 м³/ч располагаемое давление до 260 Па;
- при 100 м³/ч располагаемое давление до 220 Па.

Варианты исполнения лицевых панелей



Габаритные размеры

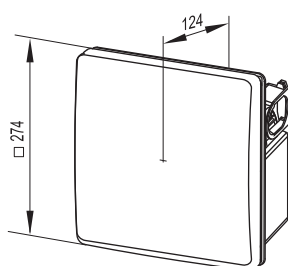

Примеры монтажа



Корпус вентилятора устанавливается на стадии общестроительных работ и подключается к главному вентиляционному стояку. Электрическая проводка для подключения вентиляторного узла (ВНВ-1 80) выводится через специальное отверстие в корпусе. Для защиты корпуса от пыли и грязи его лицевая часть закрывается предохранительной крышкой, поставляемой в комплекте. После окончания ремонтных работ предохранительная крышка удаляется и в корпус устанавливается вентиляторный узел (ВНВ-1 80), который подключается к выведенной проводке.

Сертификаты



Вентиляторы соответствуют требованиям нормативных документов по безопасности и электромагнитной совместимости.

КП 80



Противопожарный корпус для вентиляторного узла ВНВ-1 80

Применение

- В системах вентиляции многоэтажных жилых и общественных зданий при повышенных требованиях к пожарной безопасности.
- В зданиях с однотрубной системой вентиляции.
- Корпус для установки вентиляторного узла серии ВНВ-1 80.
- Монтаж в кухнях, ванных комнатах, санузлах, кладовых и других бытовых помещениях.

Конструкция

- Предназначен для защиты помещения от проникновения огня и продуктов горения через вентиляционные шахты при пожаре.
- Предел огнестойкости согласно ДСТУ Б.В.1.1-4-98 (Украина) и ГОСТ 12.1.004-91 (1996) (Россия) и составляет E90/I60.
- Оборудован необслуживаемым огнезадерживающим клапаном и огнестойким корпусом.
- Изготовлен из силикатных плит, производимых по специальной цементной технологии на основе силиката кальция.
- Не содержит асбеста, обладает высокими механическими и теплоизоляционными свойствами, а также гигроскопичен и паропроницаем, поэтому влажность регулируется физическими параметрами материала.
- Устанавливается в стену во время общестроительных работ.
- Соединяется с главным вентиляционным стояком посредством гибкого воздуховода.
- Диаметр присоединительного патрубка 80 мм.
- Крепление вентиляторного узла в корпус при помощи фиксаторов без использования дополнительных инструментов.
- Наличие предохранительной крышки для защиты корпуса от попадания грязи и пыли во время общестроительных и отделочных работ в помещении.

Модификации и опции

- Для вентиляции двух помещений предполагает в корпусе наличие дополнительных патрубков (три варианта подвода) для вентиляции второго помещения. В этом случае применяется набор для вытяжной вентиляции второго помещения.

Противопожарный клапан

- Служит для предотвращения распространения огня и дыма по воздуховодам.
- При повышении температуры воздуха в шахте до 90°C срабатывает плавкая вставка и клапан автоматически закрывает доступ горячего воздуха, препятствуя распространению огня и дыма через систему вентиляционных шахт.
- Пластина клапана выполнена из нержавеющей стали.
- При выключенном вентиляторе служит как обратный клапан, препятствующий потоку воздуха из вентиляционной шахты.

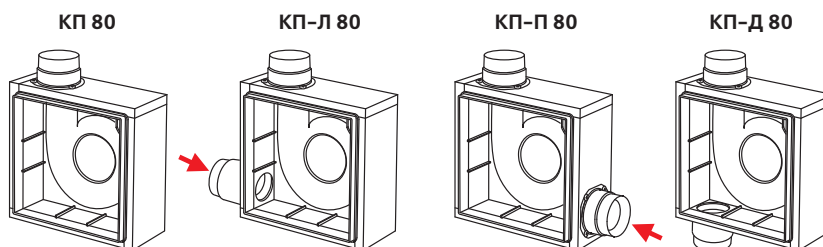

➔ присоединение воздуховода для вентиляции второго помещения: слева (КП-Л 80), справа (КП-П 80), снизу (КП-Д 80)

Габаритные размеры

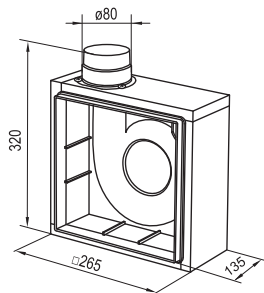

Код заказа

КП наличие доп. патрубка 80
 - отсутствует
 -Л - слева
 -П - справа
 -Д - снизу

Пример монтажа



Принадлежности



Описание и перечень принадлежностей смотрите на стр. 24

КВ 80



Пластиковый корпус для вентиляторного узла ВНВ-180

КВК 80



Пластиковый корпус с огнезадерживающим клапаном для вентиляторного узла ВНВ-180

Важно!
При установке корпуса убедитесь в правильном положении обратного клапана, который при отсутствии потока должен закрыться под собственным весом.



■ Применение

- Корпуса для установки вентиляторного узла серии ВНВ-180.
- В зданиях с однотрубной системой вентиляции.
- Монтаж в кухнях, ванных комнатах, санузлах, кладовых и других бытовых помещениях.

■ Конструкция КВ 80

- Устанавливается в стену во время общестроительных работ.
- Не является огнезащитным.
- Изготовлен из высококачественного и высокопрочного АБС пластика.
- Оборудован пластиковым гравитационным обратным клапаном.
- Соединяется с главным вентиляционным стояком посредством гибкого воздуховода.
- Диаметр присоединительного патрубка 80 мм.
- Наличие предохранительной крышки для защиты корпуса от попадания грязи и пыли во время общестроительных и отделочных работ в помещении.
- Для вентиляции двух помещений одновременно возможна установка дополнительных патрубков при помощи перфорированных мест в корпусе. В этом случае применяется набор для вытяжной вентиляции второго помещения. Для подключения дополнительного патрубка необходимо удалить заглушку в корпусе.

■ Конструкция КВК 80

- Устанавливается в стену во время общестроительных работ.
- Оборудован необслуживаемым огнезадерживающим клапаном, блокирующим распространение огня при пожаре.
- При повышении температуры воздуха в шахте до 90°C срабатывает плавкая вставка и клапан автоматически закрывает доступ горячего воздуха, препятствуя распространению огня и дыма через систему вентиляционных шахт.
- При выключенном вентиляторе огнезадерживающий клапан служит как обратный клапан, препятствующий перетоку воздуха из вентиляционной шахты.
- Изготовлен из высококачественного и высокопрочного АБС пластика.
- Соединяется с главным вентиляционным стояком посредством гибкого воздуховода.
- Диаметр присоединительного патрубка 80 мм.
- Наличие предохранительной крышки для защиты корпуса от попадания грязи и пыли во время общестроительных и отделочных работ в помещении.
- Для вентиляции двух помещений предполагается в корпусе наличие дополнительных патрубков (три варианта подвода) для вентиляции второго помещения. В этом случае применяется набор для вытяжной вентиляции второго помещения.

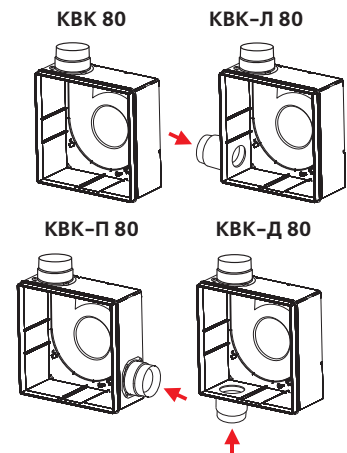
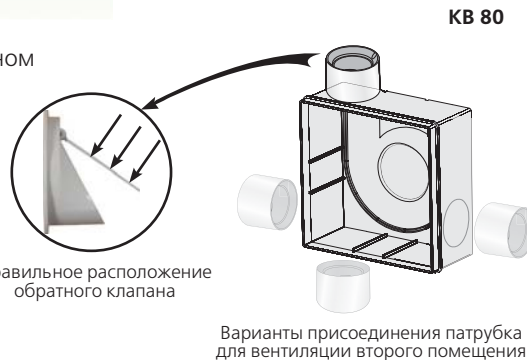

■ Пример монтажа



■ Габаритные размеры КВ 80

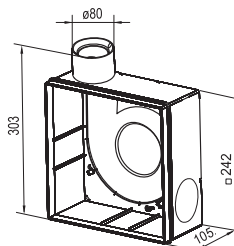

■ Габаритные размеры КВК 80

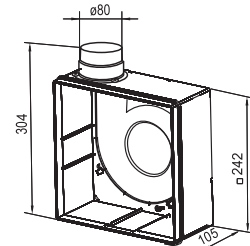

Код заказа

КВ	противопожарный патрубок	наличие дополнительного противопожарного патрубка	80
	К		

Принадлежности



ВНВ-1 80 КП



Центробежный вентилятор в противопожарном корпусе с производительностью до 150 м³/ч

Применение

- В системах вытяжной вентиляции многоэтажных жилых и общественных зданий при повышенных требованиях к пожарной безопасности.
- В зданиях с однотрубной системой вентиляции.
- Монтаж в кухнях, ванных комнатах, санузлах, кладовых и других бытовых помещениях.

Конструкция

- Поставляется в противопожарном корпусе КП 80 для скрытого монтажа в стену (подробное описание и монтаж на стр. 12).
- Оборудован необслуживаемым огнезадерживающим клапаном (при повышении температуры воздуха в шахте до 90°C срабатывает плавкая вставка и клапан автоматически закрывает доступ горячего воздуха, препятствуя распространению огня и дыма).
- При выключенном вентиляторе огнезадерживающий клапан служит как обратный клапан, препятствующий перетоку воздуха из вентиляционной шахты.
- Лицевая панель изготовлена из высококачественного и высокопрочного АБС пластика.
- Проворачивающаяся передняя крышка скрывает неровности установки корпуса вентилятора.

Двигатель

- Экономичный 2-х или 3-х скоростной двигатель на подшипниках качения с минимальным энергопотреблением.
- Самостоятельное поддержание давления и расхода воздуха в канале.
- Крепление в корпус при помощи фиксаторов без использования дополнительных инструментов.
- Для достижения точных характеристик, низкого уровня шума и безопасной работы вентилятора каждая турбина проходит динамическую балансировку.

Модификации и опции

- ВНВ-1 80 КП Т** — вентилятор оборудован таймером.
- ВНВ-1 80 КП ТР** — вентилятор оборудован регулируемым таймером.
- ВНВ-1 80 КП И** — вентилятор оборудован интервальным переключателем.
- ВНВ-1 80 КП Ф** — вентилятор оборудован фотодатчиком.
- ВНВ-1 80 КП Н** — вентилятор оборудован датчиком влажности.
- ВНВ-2 80** — вентилятор с лицевой панелью из шлифованного алюминия.
- ВНВ-2 80 Хром** — вентилятор с лицевой панелью из зеркального алюминия.
- ВНВ-2 80 Голд** — вентилятор с лицевой панелью из алюминия под золото.

• Для вентиляции двух помещений предполагает в корпусе наличие дополнительных патрубков для вентиляции второго помещения. В этом случае применяется набор для вытяжной вентиляции второго помещения.

ВНВ-1 80 КП-П — вентилятор оборудован дополнительным патрубком справа.

ВНВ-1 80 КП-Л — вентилятор оборудован дополнительным патрубком слева.

ВНВ-1 80 КП-Д — вентилятор оборудован дополнительным патрубком снизу.

Управление

- Переключение скоростей происходит при помощи внешнего ручного переключателя. Например, ПЗ-1-300 для 3-х скоростного и ПЗ-1-300 для 2-х скоростного вентилятора (переключатели поставляются отдельно).

Описание опций (только для 2-х скоростных вентиляторов)



Т — с таймером:

Вентилятор включается на максимальную скорость вручную внешним выключателем, время задержки включения 50 сек. Возвращается в исходное состояние таймером, время выбега 6 мин. Возможна работа как в режиме с постоянно включенной низкой скоростью, так и без нее.



ТР — с регулируемым таймером:

Вентилятор включается на максимальную скорость вручную внешним выключателем. Время задержки включения устанавливается внутренним регулятором от 0 до 150 сек. Время выбега таймера устанавливается внутренним регулятором от 2 до 30 минут. Возможна работа вентилятора как в режиме с постоянно включенной низкой скоростью, так и без нее.



И — с интервальным переключателем:

Вентилятор работает с периодическим включением максимальной скорости. Интервал между включениями устанавливается внутренним регулятором от 0,5 до 15 часов. Время выбега 10 минут. Может быть включен вручную внешним выключателем, при этом задержка включения - 50 сек. Возможна работа вентилятора как в режиме с постоянно включенной низкой скоростью, так и без нее.



Ф — с фотодатчиком:

Вентилятор включается на максимальную скорость при включении освещения в помещении с задержкой включения 50 сек. После уменьшения освещенности ниже порогового значения, время выбега обеспечивается таймером и устанавливается внутренним регулятором от 2 до 30 минут. Возможна работа вентилятора в режиме с постоянно включенной низкой скоростью.



Н — с датчиком влажности:

Вентилятор включается на максимальную скорость при повышении уровня относительной влажности в помещении. Выключается при снижении установленной относительной влажности на 10%. Порог влажности регулируется от 60% до 90%. Может быть включен на максимальную скорость принудительно, при этом задержка включения составляет 50 сек, а время выбега устанавливается внутренним регулятором от 2 до 30 минут. Возможна работа вентилятора в режиме с постоянно включенной низкой скоростью.

Код заказа

ВНВ-	лицевая панель	объемный расход воздуха, м³/ч	80 КП	наличие доп. патрубка	доп. опции*	цвет лицевой панели
1	пластик	- 60/100/150		- отсутствует	Т	- белый
2	алюминий	А - 35/60		-Л - слева	ТР	Хром
		Б - 35/100		-П - справа	И	Голд
		С - 35/60/100		-Д - снизу	Ф	
		Д - 60/100			Н	

* только для 2-х скоростных вентиляторов

Принадлежности

Фильтр Переключатель скоростей Кронштейн Термовент Хомуты



Описание и перечень принадлежностей смотрите на стр. 24

■ Аэродинамические характеристики

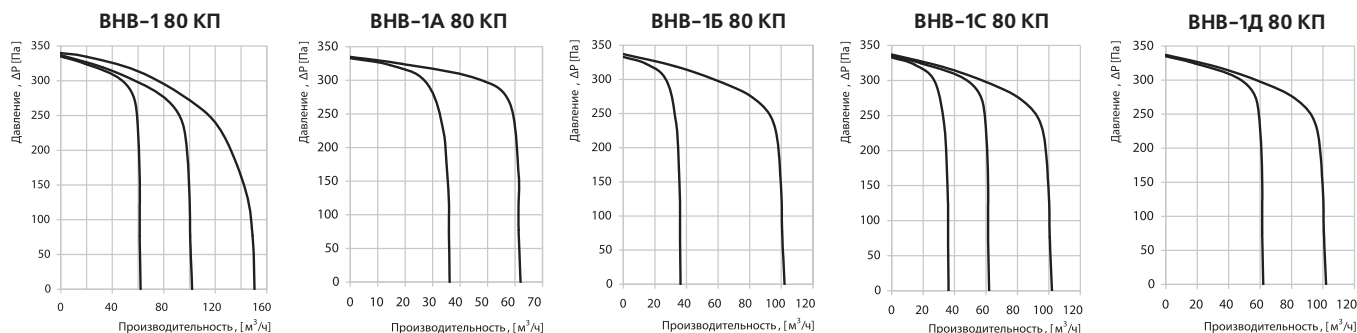

Крутая характеристика отражает высокий потенциал вентиляторов ВНВ по давлению при сохранении постоянного расхода воздуха, позволяя при этом одновременно работать множеству вентиляторов в одной вентиляционной шахте:

- при 35 м³/ч располагаемое давление до 270 Па;
- при 60 м³/ч располагаемое давление до 260 Па;
- при 100 м³/ч располагаемое давление до 220 Па.

■ Технические характеристики

Модель	ВНВ-180 КП	ВНВ-1А 80 КП	ВНВ-1Б 80 КП	ВНВ-1С 80 КП	ВНВ-1Д 80 КП
Количество скоростей	3	2	2	3	2
Напряжение, В (50 Гц)	220-240	220-240	220-240	220-240	220-240
Потребляемая мощность, Вт	17/27/48	12/17	12/27	12/17/27	17/27
Ток, А	0,14/0,18/0,21	0,12/0,14	0,12/0,18	0,12/0,14/0,18	0,14/0,18
Подключение к сети, мм²	4x1,5	3x1,5	3x1,5	4x1,5	3x1,5
Макс. расход воздуха, м³/ч	63/102/150	35/63	35/102	35/63/102	63/102
Частота вращения, мин ⁻¹	1350/1830/2640	890/1350	890/1830	890/1350/1830	1350/1830
Уровень звукового давления на расстоянии 3м, дБА	30/35,2/43,7	26,6/30	26,6/35,2	26,6/30/35,2	30/35,2
Макс. температура перемещаемого воздуха, °С	50	50	50	50	50

■ Варианты исполнения лицевых панелей

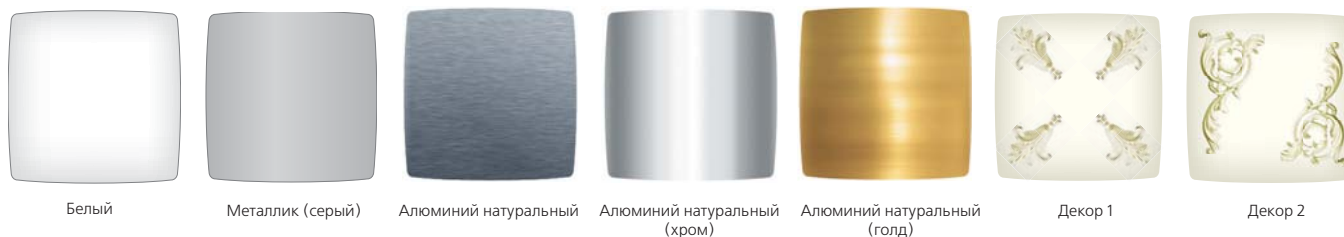

■ Габаритные размеры

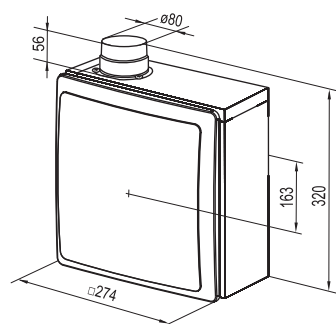

■ Примеры монтажа



Корпус вентилятора устанавливается на стадии общестроительных работ и подключается к главному вентиляционному стояку. Электрическая проводка для подключения вентиляторного узла (ВНВ-180) выводится через специальное отверстие в корпусе. Для защиты корпуса от пыли и грязи его лицевая часть закрывается предохранительной крышкой, поставляемой в комплекте. После окончания ремонтных работ предохранительная крышка удаляется и в корпус устанавливается вентиляторный узел (ВНВ-180), который подключается к выведенной проводке.

■ Сертификаты



Вентиляторы соответствуют требованиям нормативных документов по безопасности и электромагнитной совместимости.

ВНВ-1 80 КВ



Центробежный вентилятор в пластиковом корпусе с производительностью до 150 м³/ч

Применение

- В зданиях с однотрубной системой вентиляции.
- Монтаж в кухнях, ванных комнатах, санузлах, кладовых и других бытовых помещениях.

Описание опций (только для 2-х скоростных вентиляторов)



Т — с таймером:

Вентилятор включается на максимальную скорость вручную внешним выключателем, время задержки включения 50 сек. Возвращается в исходное состояние таймером, время выбега 6 мин. Возможна работа как в режиме с постоянно включенной низкой скоростью, так и без нее.



ТР — с регулируемым таймером:

Вентилятор включается на максимальную скорость вручную внешним выключателем. Время задержки включения устанавливается внутренним регулятором от 0 до 150 сек. Время выбега таймера устанавливается внутренним регулятором от 2 до 30 минут. Возможна работа вентилятора как в режиме с постоянно включенной низкой скоростью, так и без нее.



И — с интервальным переключателем:

Вентилятор работает с периодическим включением максимальной скорости. Интервал между включениями устанавливается внутренним регулятором от 0,5 до 15 часов. Время выбега 10 минут. Может быть включен вручную внешним выключателем, при этом задержка включения - 50 сек. Возможна работа вентилятора как в режиме с постоянно включенной низкой скоростью, так и без нее.

Конструкция

- Поставляется в пластиковом корпусе КВ 80 для скрытого монтажа в стену (подробное описание и монтаж на стр. 13).
- Лицевая панель изготовлена из высококачественного и высокопрочного АБС пластика.
- Оборудован пластиковым гравитационным обратным клапаном.
- Проворачивающаяся передняя крышка скрывает неровности установки корпуса вентилятора.
- Соединяется с главным вентиляционным стояком посредством гибкого воздуховода.
- Диаметр присоединительного патрубка 80 мм.

Двигатель

- Экономичный 2-х или 3-х скоростной двигатель на подшипниках качения с минимальным энергопотреблением.
- Самостоятельное поддержание давления и расхода воздуха в канале.
- Крепление в корпус при помощи фиксаторов без использования дополнительных инструментов.
- Для достижения точных характеристик, низкого уровня шума и безопасной работы вентилятора каждая турбина проходит динамическую балансировку.

Модификации и опции

- ВНВ-1 80 КВ Т** — вентилятор оборудован таймером.
- ВНВ-1 80 КВ ТР** — вентилятор оборудован регулируемым таймером.
- ВНВ-1 80 КВ И** — вентилятор оборудован интервальным переключателем.
- ВНВ-1 80 КВ Ф** — вентилятор оборудован фотодатчиком.
- ВНВ-1 80 КВ Н** — вентилятор оборудован датчиком влажности.
- ВНВ-2 80 КВ** — вентилятор с лицевой панелью из шлифованного алюминия.
- ВНВ-2 80 КВ Хром** — вентилятор с лицевой панелью из зеркального алюминия.
- ВНВ-2 80 КВ Голд** — вентилятор с лицевой панелью из алюминия под золото.
- Для вентиляции двух помещений одновременно возможна установка дополнительных патрубков при помощи перфорированных мест в корпусе. В этом случае применяется набор для вытяжной вентиляции второго помещения. Для подключения дополнительного патрубка необходимо удалить заглушку в корпусе.

Управление

- Переключение скоростей происходит при помощи внешнего ручного переключателя. Например, ПЗ-1-300 для 3-х скоростного и ПЗ-1-300 для 2-х скоростного вентилятора (переключатели поставляются отдельно).



Ф — с фотодатчиком:

Вентилятор включается на максимальную скорость при включении освещения в помещении с задержкой включения 50 сек. После уменьшения освещенности ниже порогового значения, время выбега обеспечивается таймером и устанавливается внутренним регулятором от 2 до 30 минут. Возможна работа вентилятора в режиме с постоянно включенной низкой скоростью.



Н — с датчиком влажности:

Вентилятор включается на максимальную скорость при повышении уровня относительной влажности в помещении. Выключается при снижении установленной относительной влажности на 10%. Порог влажности регулируется от 60% до 90%. Может быть включен на максимальную скорость принудительно, при этом задержка включения составляет 50 сек, а время выбега устанавливается внутренним регулятором от 2 до 30 минут. Возможна работа вентилятора в режиме с постоянно включенной низкой скоростью.

Код заказа

ВНВ	лицевая панель	объемный расход воздуха, м³/ч	80 КВ	доп. опции*	цвет лицевой панели
	1 - пластик	- 60/100/150		Т	- белый
	2 - алюминий	А - 35/60		ТР	Хром
		Б - 35/100		И	Голд
		С - 35/60/100		Ф	
		Д - 60/100		Н	

* только для 2-х скоростных вентиляторов

Принадлежности



Описание и перечень принадлежностей смотрите на стр. 24

■ Аэродинамические характеристики

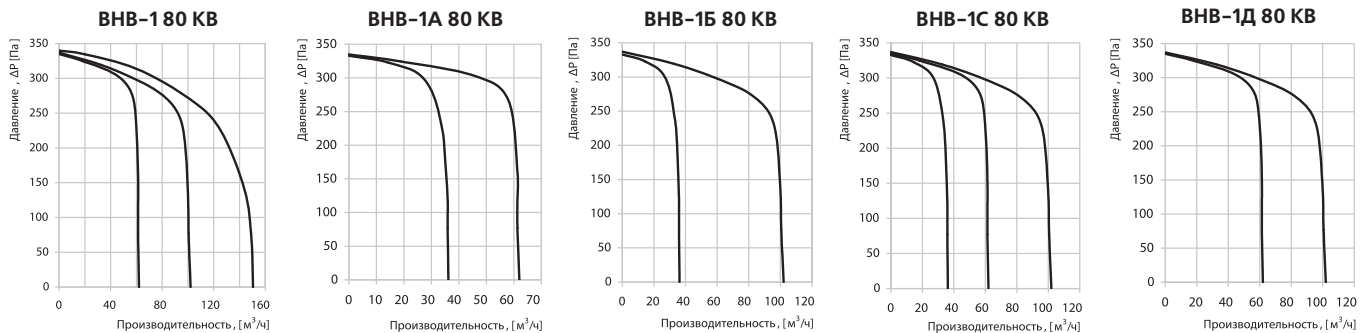

Крутая характеристика отражает высокий потенциал вентиляторов ВНВ по давлению при сохранении постоянного расхода воздуха, позволяя при этом одновременно работать множеству вентиляторов в одной вентиляционной шахте:

- при 35 м³/ч располагаемое давление до 270 Па;
- при 60 м³/ч располагаемое давление до 260 Па;
- при 100 м³/ч располагаемое давление до 220 Па.

■ Технические характеристики

Модель	ВНВ-1 80 КВ	ВНВ-1А 80 КВ	ВНВ-1Б 80 КВ	ВНВ-1С 80 КВ	ВНВ-1Д 80 КВ
Количество скоростей	3	2	2	3	2
Напряжение, В (50 Гц)	220-240	220-240	220-240	220-240	220-240
Потребляемая мощность, Вт	17/27/48	12/17	12/27	12/17/27	17/27
Ток, А	0,14/0,18/0,21	0,12/0,14	0,12/0,18	0,12/0,14/0,18	0,14/0,18
Подключение к сети, мм²	4x1,5	3x1,5	3x1,5	4x1,5	3x1,5
Макс. расход воздуха, м³/ч	63/102/150	35/63	35/102	35/63/102	63/102
Частота вращения, мин⁻¹	1350/1830/2640	890/1350	890/1830	890/1350/1830	1350/1830
Уровень звукового давления на расстоянии 3м, дБА	30/35,2/43,7	26,6/30	26,6/35,2	26,6/30/35,2	30/35,2
Макс. температура перемещаемого воздуха, °С	50	50	50	50	50

■ Варианты исполнения лицевых панелей



■ Габаритные размеры

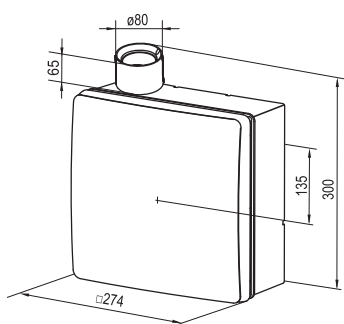

■ Примеры монтажа

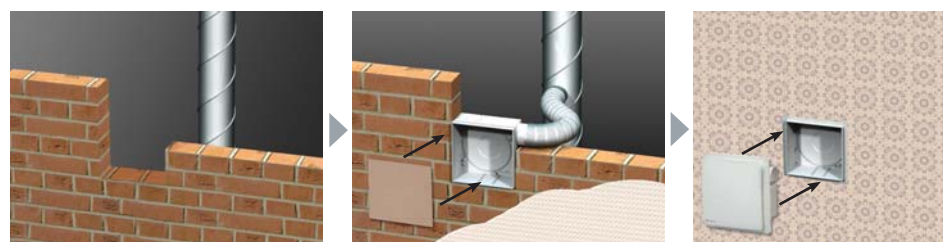

Корпус вентилятора устанавливается на стадии общестроительных работ и подключается к главному вентиляционному стояку. Электрическая проводка для подключения вентиляторного узла (ВНВ-180) выводится через специальное отверстие в корпусе. Для защиты корпуса от пыли и грязи его лицевая часть закрывается предохранительной крышкой, поставляемой в комплекте. После окончания ремонтных работ предохранительная крышка удаляется и в корпус устанавливается вентиляторный узел (ВНВ-180), который подключается к выведенной проводке.

■ Сертификаты



Вентиляторы соответствуют требованиям нормативных документов по безопасности и электромагнитной совместимости.

ВНВ-1 80 КВК



Центробежный вентилятор в пластиковом корпусе с огнезадерживающим клапаном производительностью до 150 м³/ч

Применение

- В системах вытяжной вентиляции многоэтажных жилых и общественных зданий при повышенных требованиях к пожарной безопасности.
- В зданиях с однотрубной системой вентиляции.
- Монтаж в кухнях, ванных комнатах, санузлах, кладовых и других бытовых помещениях.

Описание опций (только для 2-х скоростных вентиляторов)



Т — с таймером:

Вентилятор включается на максимальную скорость вручную внешним выключателем, время задержки включения 50 сек. Возвращается в исходное состояние таймером, время выбега 6 мин. Возможна работа как в режиме с постоянно включенной низкой скоростью, так и без нее.



ТР — с регулируемым таймером:

Вентилятор включается на максимальную скорость вручную внешним выключателем. Время задержки включения устанавливается внутренним регулятором от 0 до 150 сек. Время выбега таймера устанавливается внутренним регулятором от 2 до 30 минут. Возможна работа вентилятора как в режиме с постоянно включенной низкой скоростью, так и без нее.



И — с интервальным переключателем:

Вентилятор работает с периодическим включением максимальной скорости. Интервал между включениями устанавливается внутренним регулятором от 0,5 до 15 часов. Время выбега 10 минут. Может быть включен вручную внешним выключателем, при этом задержка включения - 50 сек. Возможна работа вентилятора как в режиме с постоянно включенной низкой скоростью, так и без нее.

Конструкция

- Поставляется в пластиковом корпусе КВК 80 для скрытого монтажа в стену (подробное описание и монтаж на стр. 13).
- Лицевая панель изготовлена из высококачественного и высокопрочного АБС пластика.
- Оборудован необслуживаемым огнезадерживающим клапаном (при повышении температуры воздуха в шахте до 90°C срабатывает плавкая вставка и клапан автоматически закрывает доступ горячего воздуха, препятствуя распространению огня и дыма).
- При выключенном вентиляторе огнезадерживающий клапан служит как обратный клапан, препятствующий перетоку воздуха из вентиляционной шахты.
- Проворачивающаяся передняя крышка скрывает неровности установки корпуса вентилятора.
- Соединяется с главным вентиляционным стояком посредством гибкого воздуховода.
- Диаметр присоединительного патрубка 80 мм.

Двигатель

- Экономичный 2-х или 3-х скоростной двигатель на подшипниках качения с минимальным энергопотреблением.
- Самостоятельное поддержание давления и расхода воздуха в канале.
- Крепление в корпус при помощи фиксаторов без использования дополнительных инструментов.

- Для достижения точных характеристик, низкого уровня шума и безопасной работы вентилятора каждая турбина проходит динамическую балансировку.

Модификации и опции

ВНВ-1 80 КВК Т — вентилятор оборудован таймером.

ВНВ-1 80 КВК ТР — вентилятор оборудован регулируемым таймером.

ВНВ-1 80 КВК И — вентилятор оборудован интервальным переключателем.

ВНВ-1 80 КВК Ф — вентилятор оборудован фотодатчиком.

ВНВ-1 80 КВК Н — вентилятор оборудован датчиком влажности.

ВНВ-2 80 КВК — вентилятор с лицевой панелью из шлифованного алюминия.

ВНВ-2 80 КВК Хром — вентилятор с лицевой панелью из зеркального алюминия.

ВНВ-2 80 КВК Голд — вентилятор с лицевой панелью из алюминия под золото.

- Для вентиляции двух помещений предполагает в корпусе наличие дополнительных патрубков (три варианта подвода) для вентиляции второго помещения. В этом случае применяется набор для вытяжной вентиляции второго помещения.

Управление

- Переключение скоростей происходит при помощи внешнего ручного переключателя. Например, ПЗ-1-300 для 3-х скоростного и ПЗ-1-300 для 2-х скоростного вентилятора (переключатели поставляются отдельно).



Ф — с фотодатчиком:

Вентилятор включается на максимальную скорость при включении освещения в помещении с задержкой включения 50 сек. После уменьшения освещенности ниже порогового значения, время выбега обеспечивается таймером и устанавливается внутренним регулятором от 2 до 30 минут. Возможна работа вентилятора в режиме с постоянно включенной низкой скоростью.



Н — с датчиком влажности:

Вентилятор включается на максимальную скорость при повышении уровня относительной влажности в помещении. Выключается при снижении установленной относительной влажности на 10%. Порог влажности регулируется от 60% до 90%. Может быть включен на максимальную скорость принудительно, при этом задержка включения составляет 50 сек, а время выбега устанавливается внутренним регулятором от 2 до 30 минут. Возможна работа вентилятора в режиме с постоянно включенной низкой скоростью.

Код заказа

ВНВ	лицевая панель	объемный расход воздуха, м³/ч	80 КВК	доп. опции*	цвет лицевой панели
	1 - пластик	- 60/100/150		Т	- белый
	2 - алюминий	А - 35/60		ТР	Хром
		Б - 35/100		И	Голд
		С - 35/60/100		Ф	
		Д - 60/100		Н	

* только для 2-х скоростных вентиляторов

Принадлежности

Фильтр Переключатель скоростей Кронштейн Термовент Хомуты



Описание и перечень принадлежностей смотрите на стр. 24

Аэродинамические характеристики

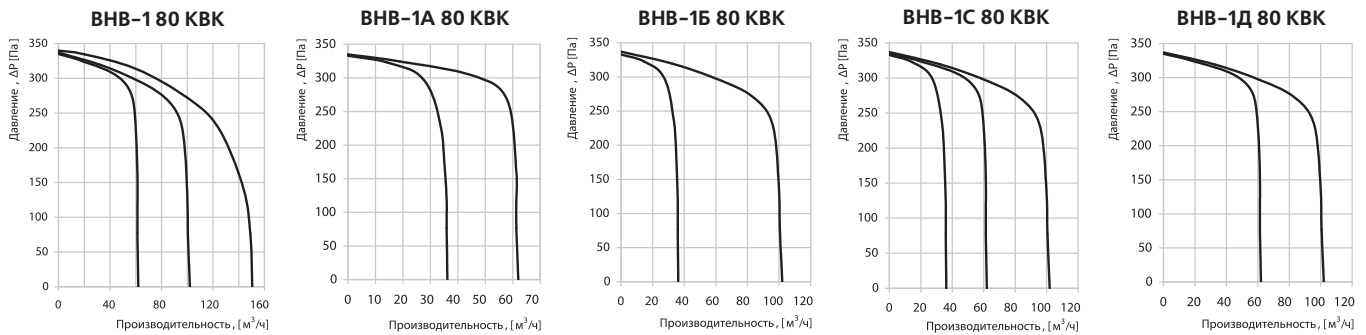

Крутая характеристика отражает высокий потенциал вентиляторов ВНВ по давлению при сохранении постоянного расхода воздуха, позволяя при этом одновременно работать множеству вентиляторов в одной вентиляционной шахте:

- при 35 м³/ч располагаемое давление до 270 Па;
- при 60 м³/ч располагаемое давление до 260 Па;
- при 100 м³/ч располагаемое давление до 220 Па.

Технические характеристики

Модель	ВНВ-1 80 КВК	ВНВ-1А 80 КВК	ВНВ-1Б 80 КВК	ВНВ-1С 80 КВК	ВНВ-1Д 80 КВК
Количество скоростей	3	2	2	3	2
Напряжение, В (50 Гц)	220-240	220-240	220-240	220-240	220-240
Потребляемая мощность, Вт	17/27/48	12/17	12/27	12/17/27	17/27
Ток, А	0,14/0,18/0,21	0,12/0,14	0,12/0,18	0,12/0,14/0,18	0,14/0,18
Подключение к сети, мм²	4x1,5	3x1,5	3x1,5	4x1,5	3x1,5
Макс. расход воздуха, м³/ч	63/102/150	35/63	35/102	35/63/102	63/102
Частота вращения, мин⁻¹	1350/1830/2640	890/1350	890/1830	890/1350/1830	1350/1830
Уровень звукового давления на расстоянии 3м, дБА	30/35,2/43,7	26,6/30	26,6/35,2	26,6/30/35,2	30/35,2
Макс. температура перемещаемого воздуха, °С	50	50	50	50	50

Варианты исполнения лицевых панелей



Габаритные размеры

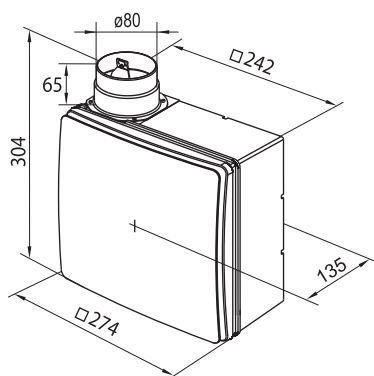

Примеры монтажа

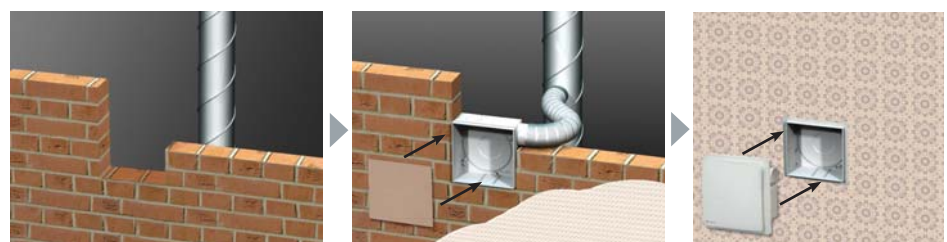

Корпус вентилятора устанавливается на стадии общестроительных работ и подключается к главному вентиляционному стояку. Электрическая проводка для подключения вентиляторного узла (ВНВ-1 80) выводится через специальное отверстие в корпусе. Для защиты корпуса от пыли и грязи его лицевая часть закрывается предохранительной крышкой, поставляемой в комплекте. После окончания ремонтных работ предохранительная крышка удаляется и в корпус устанавливается вентиляторный узел (ВНВ-1 80), который подключается к выведенной проводке.

Сертификаты



IP 55 **RoHS** Вентиляторы соответствуют требованиям нормативных документов по безопасности и электромагнитной совместимости.

ВН-1 80



ВН 80



Центробежные вентиляторы в пластиковом корпусе с производительностью до 150 м³/ч

■ Применение

- В зданиях с однотрубной системой вентиляции.
- Монтаж в кухнях, ванных комнатах, санузлах, кладовых и других бытовых помещениях.

■ Конструкция

- Для настенного монтажа.
- Лицевая панель и корпус изготовлены из высококачественного и высокопрочного АВС пластика.
- Оборудован пластиковым гравитационным обратным клапаном.
- Соединяется с главным вентиляционным стояком посредством гибкого воздуховода.
- Диаметр присоединительного патрубка 80 мм;

■ Двигатель

- Экономичный 2-х или 3-х скоростной двигатель на подшипниках качения с минимальным энергопотреблением.
- Самостоятельное поддержание давления и расхода воздуха в канале.
- Для достижения точных характеристик, низкого уровня шума и безопасной работы

вентилятора каждая турбина проходит динамическую балансировку.

■ Модификации и опции

ВН-1 80 Т / ВН 80 Т – вентиляторы оборудованы таймером.

ВН-1 80 ТР / ВН 80 ТР – вентиляторы оборудованы регулируемым таймером.

ВН-1 80 И / ВН 80 И – вентиляторы оборудованы интервальным переключателем.

ВН-1 80 Ф / ВН 80 Ф – вентиляторы оборудованы фотодатчиком.

ВН-1 80 Н / ВН 80 Н – вентиляторы оборудованы датчиком влажности.

ВН-2 80 – вентилятор с лицевой панелью из шлифованного алюминия.

ВН-2 80 Хром – вентилятор с лицевой панелью из зеркального алюминия.

ВН-2 80 Голд – вентилятор с лицевой панелью из алюминия под золото.

■ Управление

- Переключение скоростей происходит при помощи внешнего ручного переключателя. Например, ПЗ-1-300 для 3-х скоростного и ПЗ-1-300 для 2-х скоростного вентилятора (переключатели поставляются отдельно).

■ Описание опций (только для 2-х скоростных вентиляторов)



Т – с таймером:

Вентилятор включается на максимальную скорость вручную внешним выключателем, время задержки включения 50 сек. Возвращается в исходное состояние таймером, время выбега 6 мин. Возможна работа как в режиме с постоянно включенной низкой скоростью, так и без нее.



ТР – с регулируемым таймером:

Вентилятор включается на максимальную скорость вручную внешним выключателем. Время задержки включения устанавливается внутренним регулятором от 0 до 150 сек. Время выбега таймера устанавливается внутренним регулятором от 2 до 30 минут. Возможна работа вентилятора как в режиме с постоянно включенной низкой скоростью, так и без нее.



И – с интервальным переключателем:

Вентилятор работает с периодическим включением максимальной скорости. Интервал между включениями устанавливается внутренним регулятором от 0,5 до 15 часов. Время выбега 10 минут. Может быть включен вручную внешним выключателем, при этом задержка включения - 50 сек. Возможна работа вентилятора как в режиме с постоянно включенной низкой скоростью, так и без нее.



Ф – с фотодатчиком:

Вентилятор включается на максимальную скорость при включении освещения в помещении с задержкой включения 50 сек. После уменьшения освещенности ниже порогового значения, время выбега обеспечивается таймером и устанавливается внутренним регулятором от 2 до 30 минут. Возможна работа вентилятора в режиме с постоянно включенной низкой скоростью.



Н – с датчиком влажности:

Вентилятор включается на максимальную скорость при повышении уровня относительной влажности в помещении. Выключается при снижении установленной относительной влажности на 10%. Порог влажности регулируется от 60% до 90%. Может быть включен на максимальную скорость принудительно, при этом задержка включения составляет 50 сек, а время выбега устанавливается внутренним регулятором от 2 до 30 минут. Возможна работа вентилятора в режиме с постоянно включенной низкой скоростью.

Код заказа

ВН-	лицевая панель	объемный расход воздуха м³/ч	80	доп. опции*	цвет лицевой панели
	- решётка	- 60/100/150		Т	- белый
1	- пластиковая плоская панель	А - 35/60 Б - 35/100		ТР	Хром
2	- алюминиевая плоская панель	С - 35/60/100 Д - 60/100		И	Голд
				Ф	
				Н	

* только для 2-х скоростных вентиляторов

Принадлежности



Описание и перечень принадлежностей смотрите на стр. 24

■ Аэродинамические характеристики

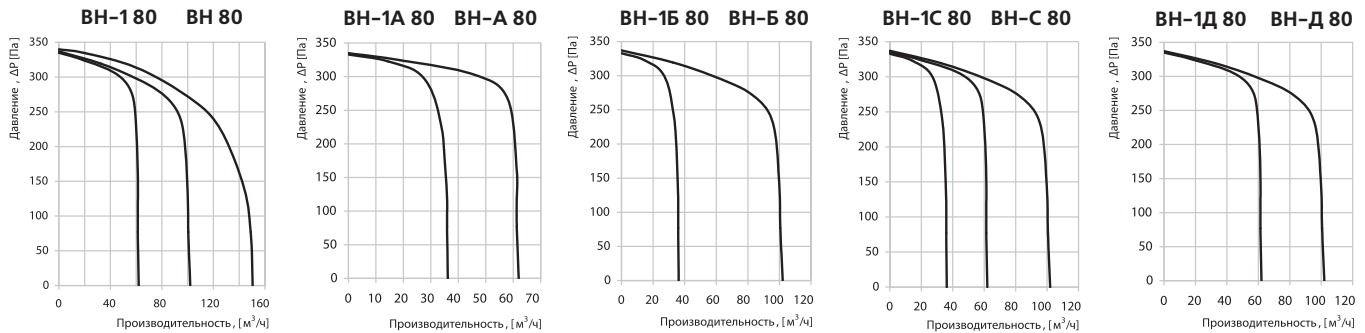

Крутая характеристика отражает высокий потенциал вентиляторов ВНВ по давлению при сохранении постоянного расхода воздуха, позволяя при этом одновременно работать множеству вентиляторов в одной вентиляционной шахте:

- при 35 м³/ч располагаемое давление до 270 Па;
- при 60 м³/ч располагаемое давление до 260 Па;
- при 100 м³/ч располагаемое давление до 220 Па.

■ Технические характеристики

Модель	ВН-180 ВН 80	ВН-1А 80 ВН-А 80	ВН-1Б 80 ВН-Б 80	ВН-1С 80 ВН-С 80	ВН-1Д 80 ВН-Д 80
Количество скоростей	3	2	2	3	2
Напряжение, В (50 Гц)	220-240	220-240	220-240	220-240	220-240
Потребляемая мощность, Вт	17/27/48	12/17	12/27	12/17/27	17/27
Ток, А	0,14/0,18/0,21	0,12/0,14	0,12/0,18	0,12/0,14/0,18	0,14/0,18
Подключение к сети, мм²	4x1,5	3x1,5	3x1,5	4x1,5	3x1,5
Макс. расход воздуха, м³/ч	63/102/150	35/63	35/102	35/63/102	63/102
Частота вращения, мин⁻¹	1350/1830/2640	890/1350	890/1830	890/1350/1830	1350/1830
Уровень звукового давления на расстоянии 3м, дБА	30/35,2/43,7	26,6/30	26,6/35,2	26,6/30/35,2	30/35,2
Макс. температура перемещаемого воздуха, °С	50	50	50	50	50

■ Варианты исполнения лицевых панелей



*Только для вентилятора ВН-180 и его модификаций.

■ Габаритные размеры

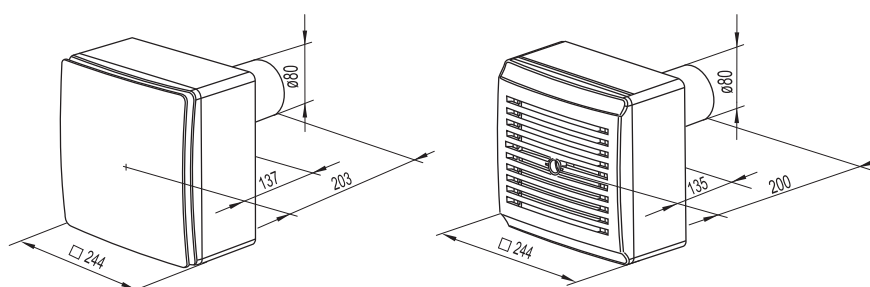

■ Примеры монтажа

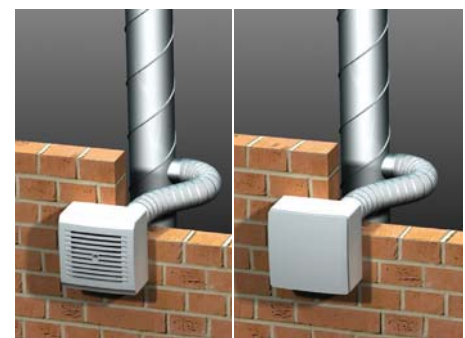

■ Сертификаты



IP 55 **RoHS** Вентиляторы соответствуют требованиям нормативных документов по безопасности и электромагнитной совместимости.

ВН-1 80 К



ВН 80 К



Центробежные вентиляторы в пластиковом корпусе с огнезадерживающим клапаном производительностью до 150 м³/ч

■ Применение

- В системах вытяжной вентиляции многоэтажных жилых и общественных зданий при повышенных требованиях к пожарной безопасности.
- В зданиях с однотрубной системой вентиляции.
- Монтаж в кухнях, ванных комнатах, санузлах, кладовых и других бытовых помещениях.

■ Конструкция

- Для настенного монтажа.
- Лицевая панель и корпус изготовлены из высококачественного и высокопрочного АВС пластика.
- Оборудован необслуживаемым поворотным огнезадерживающим клапаном (при повышении температуры воздуха в шахте до 90°C срабатывает плавкая вставка и клапан автоматически закрывает доступ горячего воздуха, препятствуя распространению огня и дыма).
- Для удобства монтажа клапан размещён на поворотной штанге. Сначала на стене монтируется клапан, а затем закрепляется корпус вентилятора (см. примеры монтажа).
- При выключенном вентиляторе огнезадерживающий клапан служит как обратный клапан, препятствующий перетоку воздуха из вентиляционной шахты.
- Соединяется с главным вентиляционным стояком посредством гибкого воздуховода.
- Диаметр присоединительного патрубка 80 мм.

■ Двигатель

- Экономичный 2-х или 3-х скоростной двигатель на подшипниках качения с минимальным энергопотреблением.
- Самостоятельное поддержание давления и расхода воздуха в канале.
- Для достижения точных характеристик, низкого уровня шума и безопасной работы вентилятора каждая турбина проходит динамическую балансировку.

■ Модификации и опции

- ВН-1 80 К Т / ВН 80 К Т** – вентиляторы оборудованы таймером.
- ВН-1 80 К ТР / ВН 80 К ТР** – вентиляторы оборудованы регулируемым таймером.
- ВН-1 80 К И / ВН 80 К И** – вентиляторы оборудованы интервальным переключателем.
- ВН-1 80 К Ф / ВН 80 К Ф** – вентиляторы оборудованы фотодатчиком.
- ВН-1 80 К Н / ВН 80 К Н** – вентиляторы оборудованы датчиком влажности.
- ВН-2 80 К** – вентилятор с лицевой панелью из шлифованного алюминия.
- ВН-2 80 К Хром** – вентилятор с лицевой панелью из зеркального алюминия.
- ВН-2 80 К Голд** – вентилятор с лицевой панелью из алюминия под золото.

■ Управление

- Переключение скоростей происходит при помощи внешнего ручного переключателя. Например, ПЗ-1-300 для 3-х скоростного и ПЗ-1-300 для 2-х скоростного вентилятора (переключатели поставляются отдельно).

■ Описание опций (только для 2-х скоростных вентиляторов)



Т – с таймером:

Вентилятор включается на максимальную скорость вручную внешним выключателем, время задержки включения 50 сек. Возвращается в исходное состояние таймером, время выбега 6 мин. Возможна работа как в режиме с постоянно включенной низкой скоростью, так и без нее.



ТР – с регулируемым таймером:

Вентилятор включается на максимальную скорость вручную внешним выключателем. Время задержки включения устанавливается внутренним регулятором от 0 до 150 сек. Время выбега таймера устанавливается внутренним регулятором от 2 до 30 минут. Возможна работа вентилятора как в режиме с постоянно включенной низкой скоростью, так и без нее.



И – с интервальным переключателем:

Вентилятор работает с периодическим включением максимальной скорости. Интервал между включениями устанавливается внутренним регулятором от 0,5 до 15 часов. Время выбега 10 минут. Может быть включен вручную внешним выключателем, при этом задержка включения - 50 сек. Возможна работа вентилятора как в режиме с постоянно включенной низкой скоростью, так и без нее.



Ф – с фотодатчиком:

Вентилятор включается на максимальную скорость при включении освещения в помещении с задержкой включения 50 сек. После уменьшения освещенности ниже порогового значения, время выбега обеспечивается таймером и устанавливается внутренним регулятором от 2 до 30 минут. Возможна работа вентилятора в режиме с постоянно включенной низкой скоростью.



Н – с датчиком влажности:

Вентилятор включается на максимальную скорость при повышении уровня относительной влажности в помещении. Выключается при снижении установленной относительной влажности на 10%. Порог влажности регулируется от 60% до 90%. Может быть включен на максимальную скорость принудительно, при этом задержка включения составляет 50 сек, а время выбега устанавливается внутренним регулятором от 2 до 30 минут. Возможна работа вентилятора в режиме с постоянно включенной низкой скоростью.

Код заказа

ВНВ-	лицевая панель	объемный расход воздуха, м³/ч	80 ВН	доп. опции*	цвет лицевой панели
-	решётка	-	-	Т	- белый
1	пластиковая панель	А - 60/100/150 Б - 35/60 В - 35/100		ТР	Хром
2	алюминиевая панель	С - 35/60/100 Д - 60/100		И	Голд
				Ф	
				Н	

* только для 2-х скоростных вентиляторов

Принадлежности



Описание и перечень принадлежностей смотрите на стр. 24

■ Аэродинамические характеристики

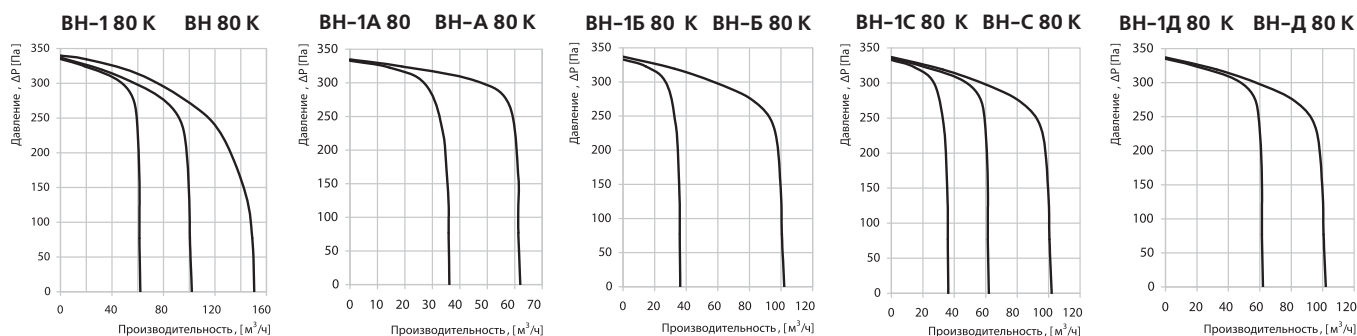

Крутая характеристика отражает высокий потенциал вентиляторов VNB по давлению при сохранении постоянного расхода воздуха, позволяя при этом одновременно работать множеству вентиляторов в одной вентиляционной шахте:

— при 35 м³/ч располагаемое давление до 270 Па; — при 60 м³/ч располагаемое давление до 260 Па; — при 100 м³/ч располагаемое давление до 220 Па.

■ Технические характеристики

Модель	ВН-1 80 К ВН 80 К	ВН-1А 80 К ВН-А 80 К	ВН-1Б 80 К ВН-Б 80 К	ВН-1С 80 К ВН-С 80 К	ВН-1Д 80 К ВН-Д 80 К
Количество скоростей	3	2	2	3	2
Напряжение, В (50 Гц)	220-240	220-240	220-240	220-240	220-240
Потребляемая мощность, Вт	17/27/48	12/17	12/27	12/17/27	17/27
Ток, А	0,14/0,18/0,21	0,12/0,14	0,12/0,18	0,12/0,14/0,18	0,14/0,18
Подключение к сети, мм²	4x1,5	3x1,5	3x1,5	4x1,5	3x1,5
Макс. расход воздуха, м³/ч	63/102/150	35/63	35/102	35/63/102	63/102
Частота вращения, мин ⁻¹	1350/1830/2640	890/1350	890/1830	890/1350/1830	1350/1830
Уровень звукового давления на расстоянии 3м, дБА	30/35,2/43,7	26,6/30	26,6/35,2	26,6/30/35,2	30/35,2
Макс. температура перемещаемого воздуха, °С	50	50	50	50	50

■ Варианты исполнения лицевых панелей



*Только для вентилятора ВН-1 80 К и его модификаций.

■ Габаритные размеры

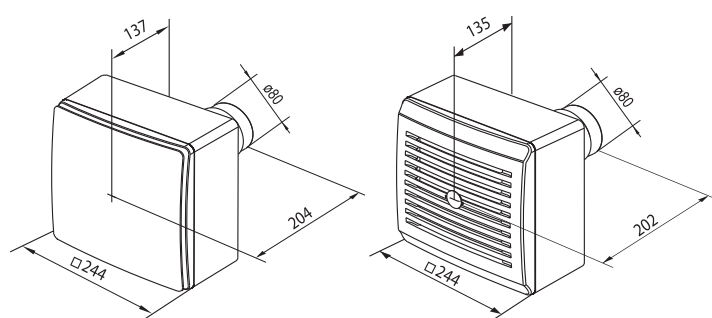

■ Примеры монтажа

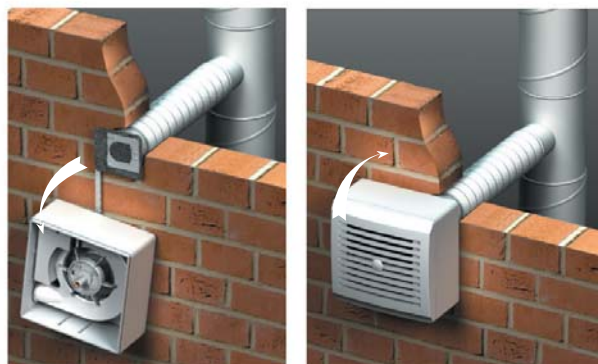

■ Сертификаты



Вентиляторы соответствуют требованиям нормативных документов по безопасности и электромагнитной совместимости.

Наименование		Описание
	Воздуховоды Алювент Ø80	Система гибких воздуховодов для приточно-вытяжной вентиляции бытовых и промышленных помещений. Воздуховоды представляют собой свитую в спираль алюминиевую ленту, соединенную плотным замком. Преимущества: малый вес, легкость резки простым инструментом, повышенная прочность стыка, усиленная температурная и химическая стойкость.
	Воздуховоды Термовент Ø80	Система термостойких гибких воздуховодов для приточно-вытяжной вентиляции. Воздуховоды изготавливаются из нержавеющей или оцинкованной стали, обладают повышенной термо- и антикоррозионной стойкостью.
	Спиривент	Система спирально-навивных воздуховодов для приточно-вытяжной вентиляции. Изготавливаются из оцинкованной стали. Имеют повышенную жесткость.
	Хомут Ø80	Используется для крепления гибких воздуховодов к патрубку вентилятора. Изготовлен из нержавеющей стали, благодаря чему обеспечивается высокая коррозионная стойкость. Снабжен удобным механизмом замка из оцинкованной стали.
	Переключатели скоростей: П2-1-300, ПЗ-1-300	Применяется с 2-х скоростным (П2-1-300) и 3-х скоростным (ПЗ-1-300) вентилятором для переключения скоростей и выбора оптимального режима работы.
	Переключатели скоростей: П2-5,0, ПЗ-5,0	Применяется с 2-х скоростным (П2-5,0) и 3-х скоростным (ПЗ-5,0) вентилятором для переключения скоростей и выбора оптимального режима работы.
	Патрубок П80	Предназначен для присоединения воздуховода, идущего из второго помещения к пластиковому корпусу КВ 80.
	Дверные вентиляционные решетки МВ	Предназначены для использования во внутренних жилых и промышленных помещениях. Монтируются в двери для беспрепятственной циркуляции воздуха между соседними помещениями. Изготавливаются из высококачественного пластика или металла и представлены в различных типоразмерах и цветах.
	Клапан противопожарный PL 10	Клапан противопожарный предупреждает распространение дыма и огня через воздуховоды систем вентиляции и кондиционирования воздуха при пожаре. Устанавливается в проходах вентиляционных каналов, проходящих через противопожарные стены и потолки. Размерный ряд от Ø100 до Ø200 мм.
	Воздушный фильтр	Служит для защиты двигателя и крыльчатки от попадания загрязняющих веществ, которые содержатся в воздухе. Применяется фильтрующий элемент изготовленный из полиэстера. Класс фильтрации - G4.
	Проветриватель оконный ПО 400	Звукоизолированный пассивный приточный элемент для установки в оконные рамы. Высокоэффективный приток свежего воздуха при закрытом окне. Плавная регулировка расхода воздуха.
	Проветриватель стенной ПС 100, ПС 101, ПС 102	Механически регулируемый приточный элемент для приточной вентиляции. Устанавливается в наружную стену здания. Обеспечивает фильтрацию входящего воздуха. Встроенный регулятор позволяет изменять объем приточного воздуха или полностью закрыть вентиляционный канал.
	Пластиковый редуктор 110	Для перехода с Ø80 на Ø100
	Кронштейн	Монтажный держатель для крепления корпусов вентиляторов к стенам или потолкам. Конструкция кронштейна позволяет обеспечить высокую надежность и удобство использования. Оборудован продолговатыми отверстиями для более точного выравнивания корпуса вентилятора. Применяется с корпусами КП 80, КВ 80 и КВК 80.
	Крышный вентилятор ВКГ/ВКВ	Монтируется на крыше и предназначен для вытяжки воздуха из системы вентиляции.
	Набор для двух помещений	Используется для организации системы вентиляции одним вентилятором одновременно для двух помещений. Состоит из решетки МВ 100 В, воздуховода Алювент 80/3, редуктора 110 и патрубка П80 (только для пластикового корпуса КВ 80).

Клапан противопожарный PL-10



■ Применение

- Клапан противопожарный предупреждает распространение дыма и огня через воздуховоды систем вентиляции и кондиционирования воздуха при пожаре.
- Устанавливается в проходах вентиляционных каналов, проходящих через противопожарные стены и потолки
- Предел огнестойкости согласно EN 1366-2, ДСТУ Б.В.1.1-4-98 (Украина) и ГОСТ 12.1.004-91 (1996) (Россия) составляет EIS 120.

■ Конструкция

- Изготовлен из оцинкованного корпуса (1), лопатки из изоляционного материала (силиката кальция) и огнестойкого герметичного материала (2), термического спускового механизма (3), срабатывающего при 70°C, силиконового уплотнителя (4) и пружины (5).
- В рабочем положении клапан противопожарный открыт.
- В случае пожара при температуре 70°C расплавится термозлемент и пружина приводит лопатку в закрытое положение.

■ Размеры

- Dn = 100, 125, 150, 160, 180, 200 мм.

■ Монтаж

- Клапан противопожарный всегда встраивается так, чтобы спусковой механизм и контрольное отверстие находились на легкодоступной стороне стены или потолка. Таким образом обеспечивается контроль термического спускового механизма и ее внутренней части.
- Разрешено встраивать клапан в стены из кирпича, бетона или гипсовые плиты с соответствующим пределом огнестойкости.
- Для сохранения формы при монтаже рекомендуется применять деревянные подпорки, которые препятствуют деформации корпуса. После окончательного монтажа деревянные распорки извлекать.
- Предупреждение!!! Клапаны противопожарные нельзя устанавливать в помещениях, где существует опасность взрыва, а также в вентиляционные системы, предназначенные для вывода смеси воздуха и взрывоопасных газов

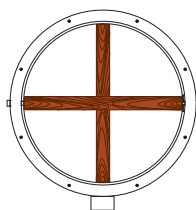
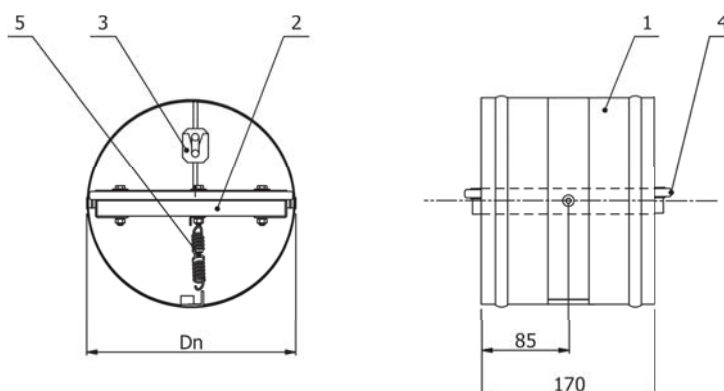

Применение деревянных подпорок при монтаже

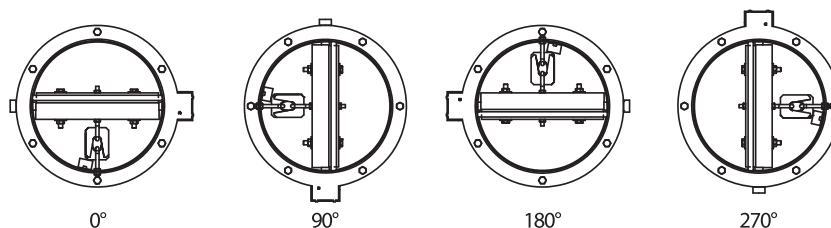

Рекомендуемые положения клапана противопожарного

Код заказа _____

PL-10-1/AFi диаметр

■ На графиках, приведенных ниже, показана зависимость размера вентиляционной шахты от количества этажей в многоэтажных домах с однотрубной системой вентиляции.

60 м³/ч

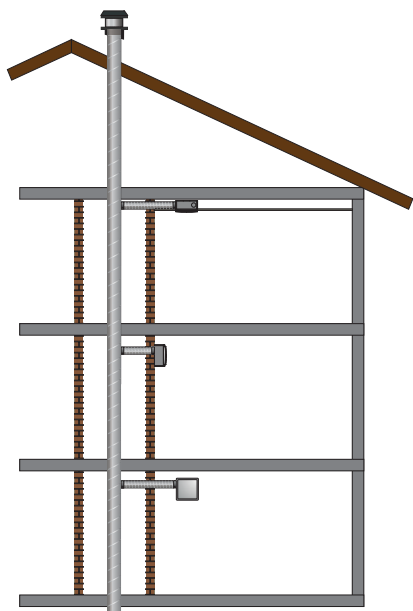

Один вентилятор на стояк

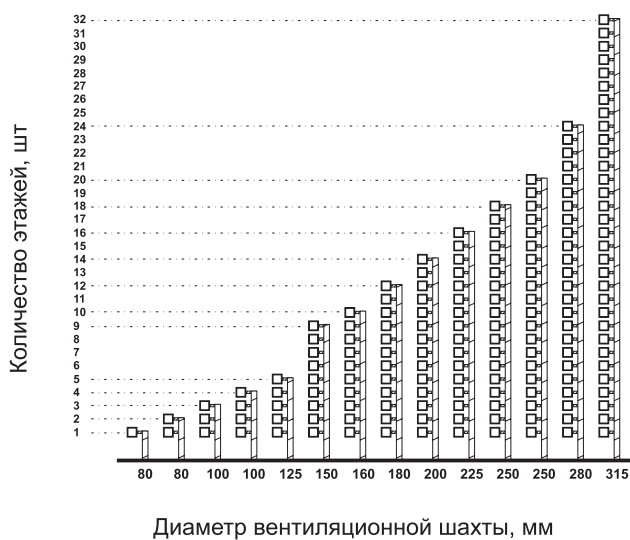

60 м³/ч

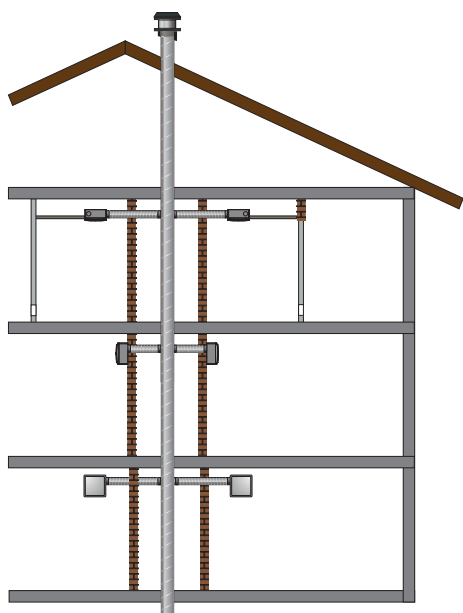

Два вентилятора на стояк

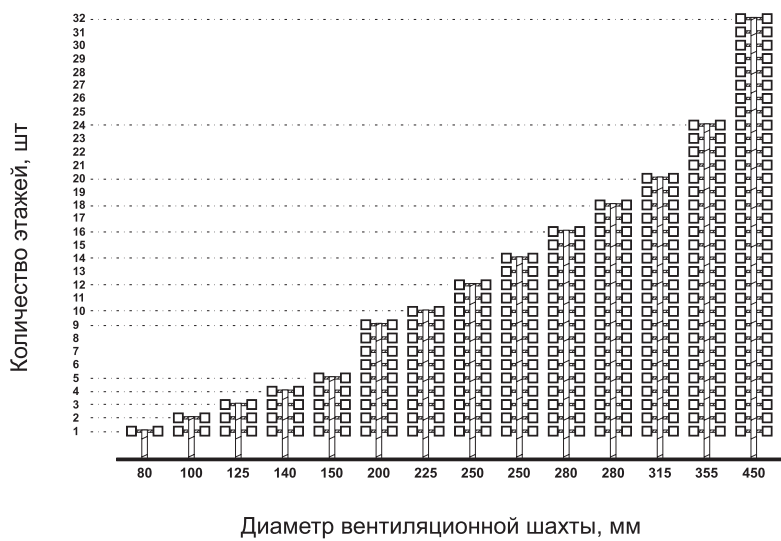

100 м³/ч

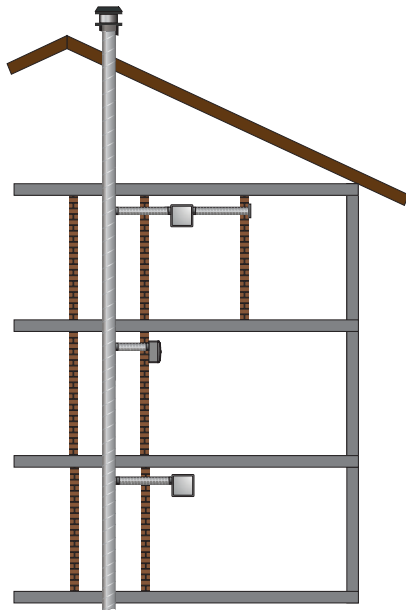

Один вентилятор на стояк

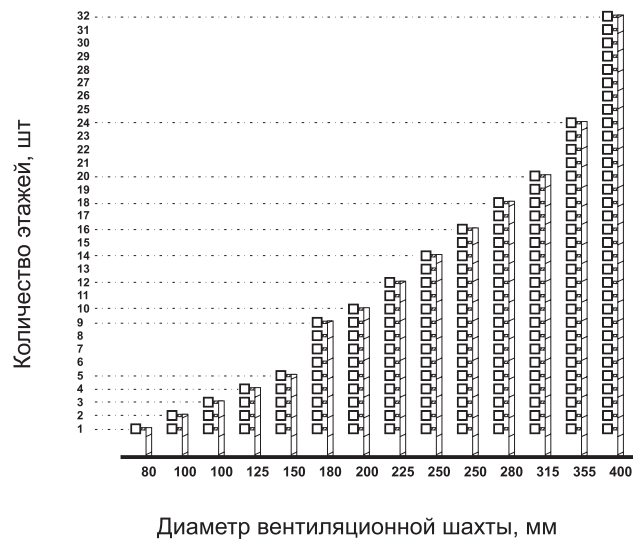

100 м³/ч

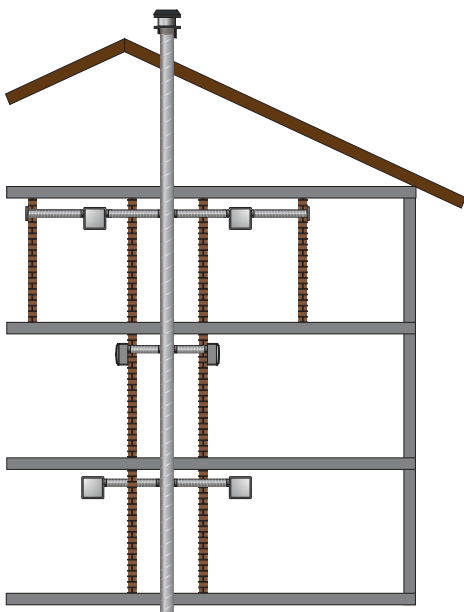

Два вентилятора на стояк

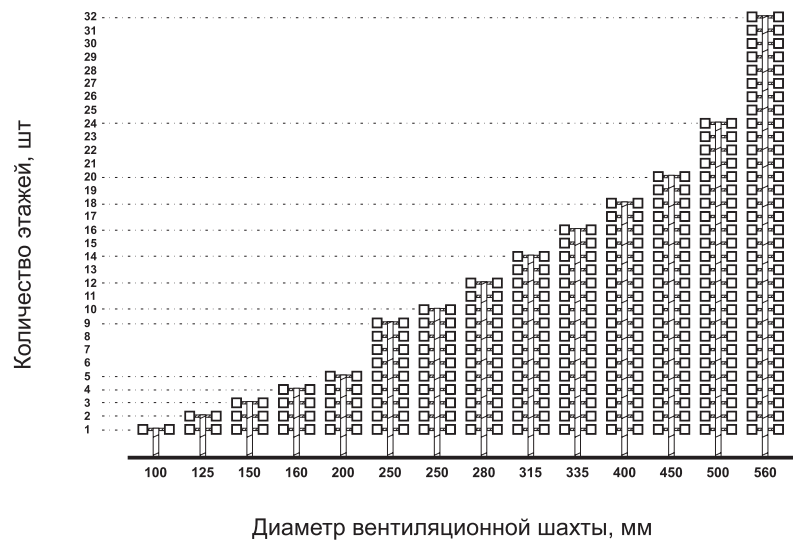

Подключение базовых трехскоростных моделей вентиляторов

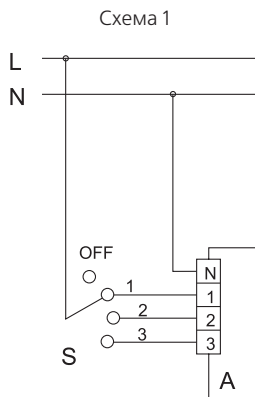

Вентилятор при помощи внешнего переключателя S (например ПЗ-1-300) может быть вручную включен на одну из требуемых 3-х скоростей или выключен.

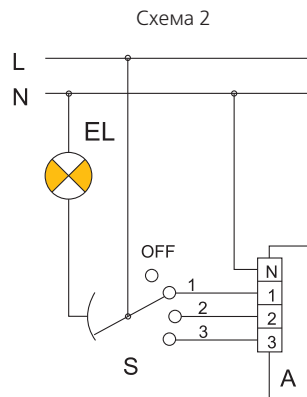

Вентилятор при помощи внешнего переключателя S (например ПЗ-1-300) может быть вручную включен на одну из 3-х скоростей, при этом освещение в помещении включается параллельно, или выключен, при этом освещение в помещении выключается. Вентилятор не может быть включен без освещения и наоборот.

ВНВ-1 80
ВНВ-1 80 КП
ВНВ-1 80 КВ
ВН-1 80
ВН 80
ВНВ-1 80 КВК
ВН-1 80 К
ВН 80 К

ВНВ-1С 80
ВНВ-1С 80 КП
ВНВ-1С 80 КВ
ВН-1С 80
ВН-С 80
ВНВ-1С 80 КВК
ВН-1С 80 К
ВН-С 80 К

Подключение базовых двухскоростных моделей вентиляторов

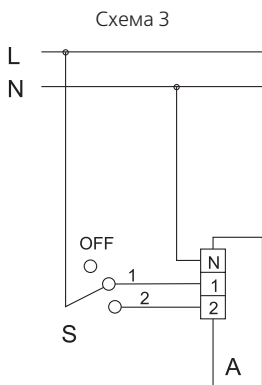

Вентилятор при помощи внешнего переключателя S (например, П2-1-300) может быть вручную включен на одну из 2-х скоростей или выключен.

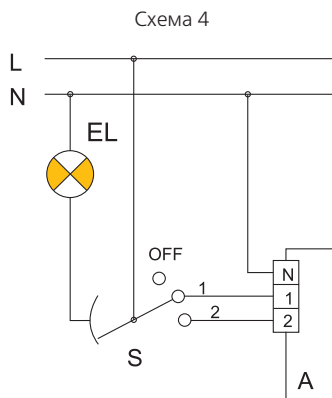

Вентилятор при помощи внешнего переключателя S (например, П2-1-300) может быть вручную включен на одну из 2-х скоростей, при этом освещение в помещении включается параллельно, или выключен, при этом освещение в помещении выключается параллельно. Вентилятор не может быть включен без освещения и наоборот.

ВНВ-1(А,Б,Д) 80
ВНВ-1(А,Б,Д) 80 КП
ВНВ-1(А,Б,Д) 80 КВ
ВН-1(А,Б,Д) 80
ВН-(А,Б,Д) 80

ВНВ-1(А,Б,Д) 80 КВК
ВНВ-1(А,Б,Д) 80 К
ВНВ-1(А,Б,Д) 80 К

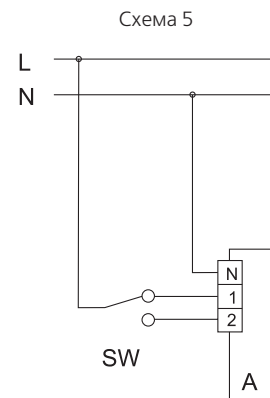

Вентилятор включен постоянно на 1-й или 2-й скорости. Переключение скоростей осуществляется при помощи переключателя SW.

Подключение двухскоростных моделей вентилятора с таймером (Т), регулируемым таймером (ТР) или интервальным переключателем (И)

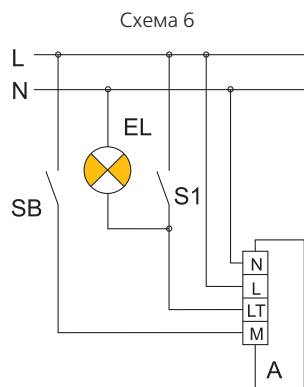

С таймером (Т) или регулируемым таймером (ТР):

Вентилятор с опцией Т, ТР постоянно работает на 1-ой скорости при замкнутом выключателе SB или выключен при разомкнутом. При помощи выключателя S1 вручную, параллельно с освещением в помещении, можно включить вентилятор на 2-ю скорость. При этом задержка включения на 2-ю скорость составит для (Т) – 50 сек., для (ТР) от 0 до 150 сек. После выключения S1 освещение в помещении погаснет, а вентилятор продолжит работу на время, установленное таймером: для (Т) – 6 мин., для (ТР) от 2 до 30 мин., после чего самостоятельно переключится на первую скорость или выключится.

ВНВ-1(А,Б,Д) 80 (Т, ТР, И)
ВНВ-1(А,Б,Д) 80 КП (Т, ТР, И)
ВНВ-1(А,Б,Д) 80 КВ (Т, ТР, И)
ВН-1(А,Б,Д) 80 (Т, ТР, И)
ВН-(А,Б,Д) 80 (Т, ТР, И)

ВНВ-1(А,Б,Д) 80 КВК (Т, ТР, И)
ВНВ-1(А,Б,Д) 80 К (Т, ТР, И)
ВН-(А,Б,Д) 80 К (Т, ТР, И)

С интервальным переключателем (И):

Вентилятор с интервальным переключателем (И) постоянно работает на 1-ой скорости при замкнутом выключателе SB или выключен при разомкнутом. В установленном вручную интервале от 0,5 до 15 ч. вентилятор периодически включается на 2-ю скорость. Время работы на 2-й скорости 10 мин. При помощи выключателя S1 вручную, параллельно с освещением в помещении, можно включить вентилятор на 2-ю скорость. При этом задержка включения на 2-ю скорость составит 50 сек. После выключения S1 освещение в помещении погаснет, а вентилятор возвращается к интервальному режиму работы.

Подключение двухскоростных моделей вентилятора с фотодатчиком (Ф)



Схема 7

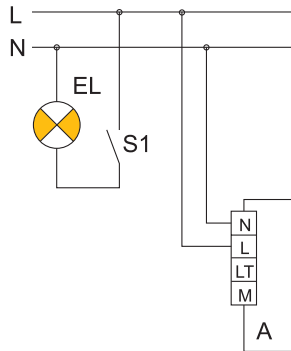

Вентилятор в исходном состоянии выключен. При включении освещения в помещении вентилятор при помощи фотодатчика начинает работать на 2-й скорости. Задержка включения на 2-ю скорость 50 сек. После выключения освещения вентилятор продолжит работу на время, установленное таймером от 2 до 30 мин., после чего самостоятельно выключится. 1-я скорость в данной схеме не задействована.

Схема 8

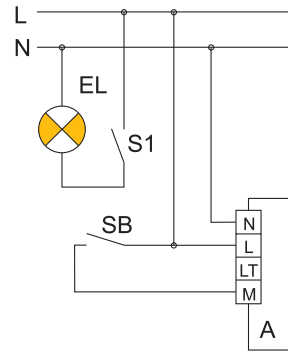

ВНВ-1(А,Б,Д) 80 Ф
ВНВ-1(А,Б,Д) 80 КП Ф
ВНВ-1(А,Б,Д) 80 КВ Ф
ВН-1(А,Б,Д) 80 Ф
ВН-(А,Б,Д) 80 Ф

ВНВ-1(А,Б,Д) 80 КВ К Ф
ВН-1(А,Б,Д) 80 К Ф
ВН-(А,Б,Д) 80 К Ф

Вентилятор постоянно работает на 1-ой скорости при замкнутом выключателе SB или выключен при разомкнутом. При включении освещения в помещении вентилятор при помощи фотодатчика начинает работать на 2-й скорости. При этом задержка включения на 2-ю скорость 50 сек. После выключения освещения вентилятор продолжит работу на время, установленное таймером от 2 до 30 мин., после чего самостоятельно переключится на первую скорость или выключится.

Подключение двухскоростных моделей вентилятора с датчиком влажности (Н)



Схема 9

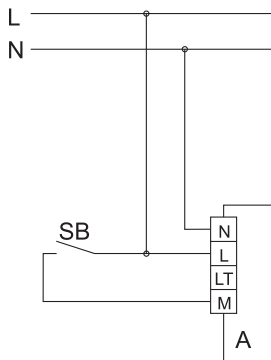

Вентилятор работает на 1-ой скорости при замкнутом выключателе SB или выключен при разомкнутом. При повышении уровня относительной влажности в помещении вентилятор самостоятельно включается на 2-ю скорость и работает так до снижения влажности до требуемого уровня.

Схема 10

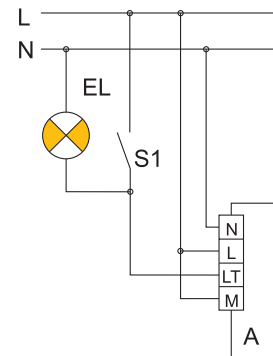

ВНВ-1(А,Б,Д) 80 Н
ВНВ-1(А,Б,Д) 80 КП Н
ВНВ-1(А,Б,Д) 80 КВ Н
ВН-1(А,Б,Д) 80 Н
ВН-(А,Б,Д) 80 Н

ВНВ-1(А,Б,Д) 80 КВК Н
ВН-1(А,Б,Д) 80 К Н
В-(А,Б,Д) 80 К Н

Вентилятор работает на 1-ой скорости постоянно. При повышении уровня относительной влажности в помещении вентилятор самостоятельно включается на 2-ю скорость и работает так до снижения влажности до требуемого уровня. Дополнительно при помощи выключателя S1 вручную можно включить вентилятор на 2-ю скорость параллельно с освещением в помещении. При этом задержка включения на 2-ю скорость 50 сек.

Схема 11

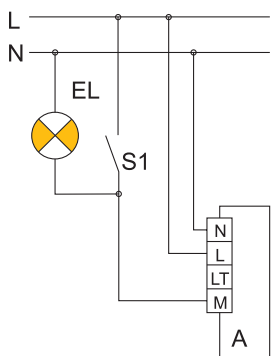

Вентилятор работает на 1-ой скорости, если освещение в помещении включено (выключателем S1) или выключен, если освещение выключено. При повышении уровня относительной влажности в помещении, вентилятор самостоятельно включается на 2-ю скорость и работает так до снижения влажности до требуемого уровня независимо от положения S1.

Схема 12

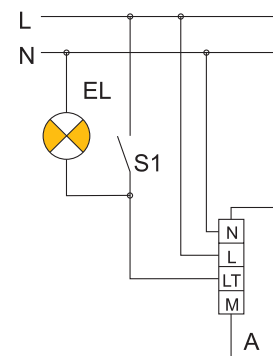

Вентилятор в исходном состоянии выключен. При повышении уровня относительной влажности в помещении, вентилятор самостоятельно включается на 2-ю скорость и работает так до снижения влажности до требуемого уровня. Дополнительно при помощи выключателя S1 вручную можно включить вентилятор на 2-ю скорость параллельно с освещением в помещении. При этом задержка включения на 2-ю скорость 50 сек. 1-я скорость в данной схеме не задействована.

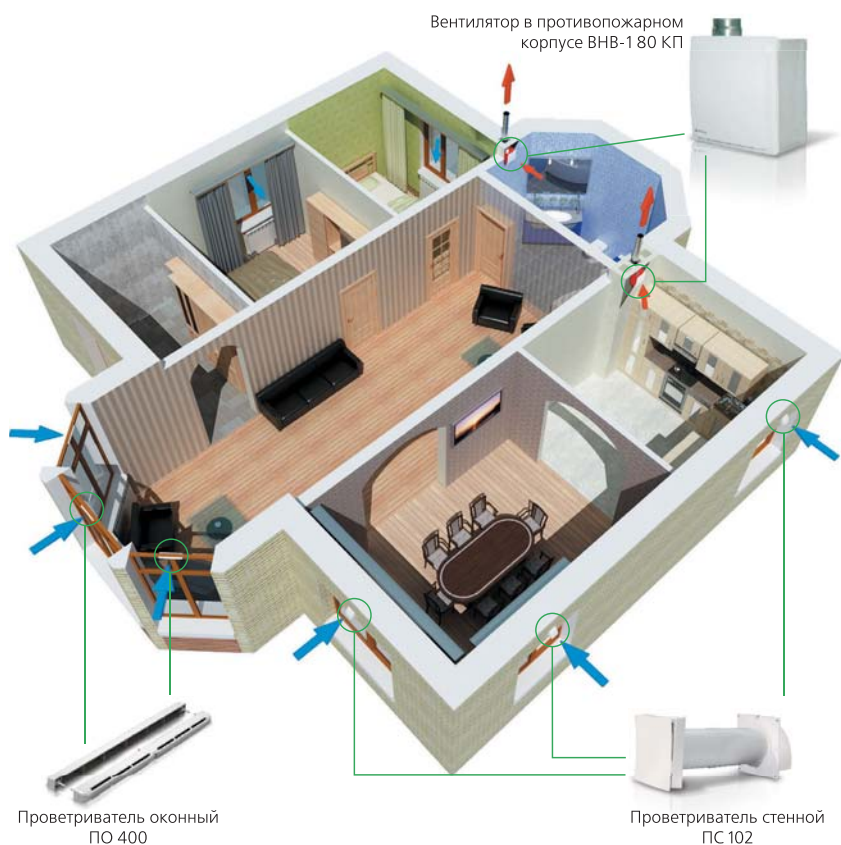

В современных жилых домах особое внимание должно уделяться организации воздухообмена. Проблемы с вентиляцией, возникающие одновременно с применением герметично закрывающихся окон, нельзя решать старыми техническими средствами, рассчитанными на приток наружного воздуха через многочисленные щели в окнах. Какого бы сечения ни был вытяжной канал в кухне или санузле, по нему не пойдет воздух, если не будет организован его приток извне.

В городской квартире многоэтажного жилого дома организовать вентиляцию можно на следующем примере. Системы механической вытяжной вентиляции с естественным притоком воздуха проектируются с вытяжными вентиляторами, установленные в кухне, ванне и туалете. Приток воздуха осуществляется через оконные или стенные проветриватели. Чистый воздух поступает в жилые помещения квартиры (спальня, гостиная). По мере его загрязнения, он уходит через внутриквартирные двери в ванну, туалет и кухню, где удаляется вытяжными вентиляторами.

1. Вентилятор серии ВНВ внутристенного исполнения в противопожарном корпусе
2. Вентилятор серии ВНВ внутристенного исполнения в пластиковом корпусе
3. Вентилятор серии ВН настенного исполнения
4. Вентилятор крышный серии ВКГ (ВКВ)
5. Решетка настенная серии МВ
6. Стенной проветриватель ПС 100, ПС 101, ПС 102
7. Дверные вентиляционные решетки МВ 430/2, МВ 450/2
8. Оконный проветриватель ПО 400
9. Воздуховоды Спиривент
10. Воздуховоды Алювент (Термовент)
11. Клапан противопожарный PL 10

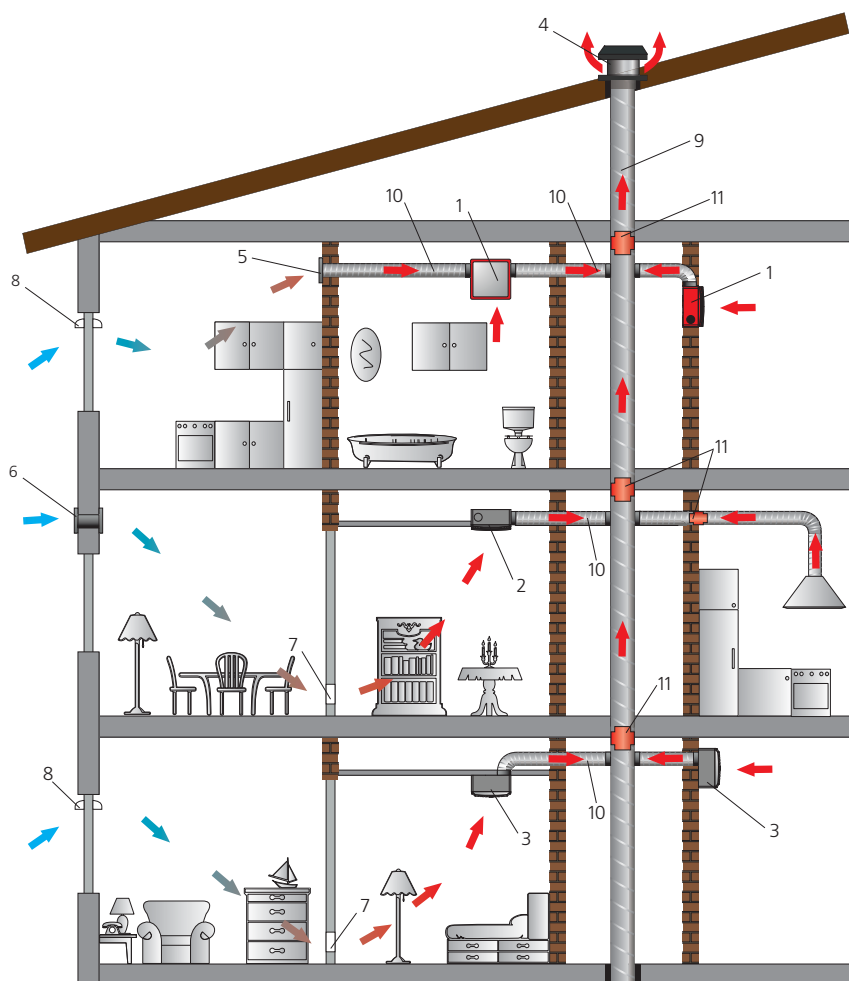

ДЕРЖАВНИЙ КОМПЕТ У КРАЇНИ З ПИТАНЬ ТЕХНІЧНОГО РЕГУЛЮВАННЯ ТА СПОЖИВЧОГО ПОЛІТИКИ
ДЕРЖАВНА СИСТЕМА СЕРТИФІКАЦІЇ УКРАЇНИ

Серія ВВ

№ 349779

Зареєстрований в Реєстрі за № UA1.016.0111555-10

Термін дії з 06 вересня 2010 до 05 вересня 2015

Продукція: Протипожежні клапани PL-10, PL-19, PL-20

8415 90 900 0

Відповідає вимогам ДСТУ Б В.1.1-4-98 "Захист від пожежі. Будівельні конструкції. Методи випробувань на вогнестійкість. Загальні вимоги щодо вогнестійкості EIS 120 (120 хвилин) (у режимі вогнетривучих) та межі вогнестійкості ES 120 (120 хвилин) за температури димових газів 600 °C (у режимі димовиділення)

Виробник продукції: Фірма "HIDRIA MP Klima d.o.o." (Словенія), адреса: Godovc 150, 5275 Godovc, Slovenija

Сертифікат видано Фірма "HIDRIA MP Klima d.o.o." (Словенія), адреса: Godovc 150, 5275 Godovc, Slovenija

Додаткова інформація: Протипожежні клапани PL-10, PL-19, PL-20, що виробляються серією з 08.09.2010 до 05.09.2015. Здійснюється технічний нагляд за виробництвом сертифікованої продукції з (три) рази протягом терміну дії сертифіката відповідності. Маркування продукції здійснюється географічними етикетками у вигляді національного знака відповідності згідно з ДСТУ 2288-03, що наноситься на маркувальну етикетку клапанів

Сертифікат видано органом з сертифікації Державний центр сертифікації МНС України, 04212, м. Київ, вул. Малиновського, 6 (свідоцтво про уповноваження № UA.P.016 від 26.01.2008) т. (044) 461-91-31, www.ukrfiresert.kiev.ua

На підставі протоколи сертифікаційних випробувань від 19.08.2010 №№ ЗСК-10, ІСК-10 ВЦ ТОВ "ТЕСТ" (атестат акредитації № 2Н385). Звіт за результатами сертифікації продукції, перевірки та об'єкту системи управління листом на відповідність вимог ДСТУ ISO 9001:2009 від 28.04.2010 № 125 Державного центру сертифікації МНС України

Керівник органу з сертифікації: Я.М. Пасенченко

ДЕРЖАВНИЙ КОМПЕТ У КРАЇНИ З ПИТАНЬ ТЕХНІЧНОГО РЕГУЛЮВАННЯ ТА СПОЖИВЧОГО ПОЛІТИКИ
ДЕРЖАВНА СИСТЕМА СЕРТИФІКАЦІЇ УКРАЇНИ

Серія ВВ

№ UA1.003.0038152-09

Зареєстрований в Реєстрі за № UA1.003.0038152-09

Термін дії з 22.06.2009 до 21.06.2011

Продукція: електровентилятори бытовые "ДСНТО", "ДОМОВЕНТ" (модели согласно с гриложением)

8414

Відповідає вимогам ДСТУ ІЕС 60335-2:80:2004, ДСТУ CISPR 14-1:2004

Виробник продукції: ЗАО "Вентиляционные системы", 01030, г. Киев, ул. Коцюбинского, 1, Украина (адрес завода: 08150, Киевская обл., Г.Борисп., ул.40-летия Октября, 36, Украина)

Сертифікат видано ЗАО "Вентиляционные системы", 01030, г. Киев, ул. Коцюбинского, 1, Украина код ЄДРПОУ 30637114

Додаткова інформація: виготовляються серією з 22.06.2009 до 21.06.2011 та реалізуються з урахуванням гарантійного строку збереження. Технічний нагляд за сертифікованою продукцією проводиться щорічно в відповідності з програмою технічного нагляду

Сертифікат видано органом з сертифікації ПТ "Укрметрестандарт", 03143, г. Киев, Метропорогическая 4, тел. 526-43-79 (свідоцтво про уповноваження № UA.P.003 від 26.01.2008, аттестат акредитації № 10023 від 18.12.2006)

На підставі протокола "УкрТЕСТ" №146704-09-1 от 18.06.09 и протоколов испытаний ИТЦ "УкрТЕСТ" №1266-2-5-2009 от 05.08.09, №1367-2-1-2009 от 18.06.09 (аттестат акредитації № 2Н635 от 28.06.2008). Отчет "УкрТЕСТ" обследования производства №28-41196 от 19.12.08

Керівник органу з сертифікації: М.Я. Мухаровський

ДЕРЖАВНИЙ КОМПЕТ У КРАЇНИ З ПИТАНЬ ТЕХНІЧНОГО РЕГУЛЮВАННЯ ТА СПОЖИВЧОГО ПОЛІТИКИ
ДЕРЖАВНА СИСТЕМА СЕРТИФІКАЦІЇ УКРАЇНИ

Серія ДД

№ UA 1.003.0038642-09

Зареєстрований в Реєстрі за № UA 1.003.0038642-09

Термін дії з 14.07.2009 до 13.07.2011

Продукція: електровентилятори побутові "ВЕНТС" мод.: ВНВ-1 80 КП, ВНВ-1А 80 КП, ВНВ-1Б 80 КП, ВНВ-1С 80 КП, ВНВ-1Д 80 КП у прогрітово-жаростійкому корпусі, після позначення моделі мають закріплюватися конструктивні висловлювання: Т, Н, ТР, І, Ф, Л, Т, П, Н, Д, ТР, Л, І, Л, Ф, П, Т, П, П, П, П, П, Ф, Д, Т, Д, Н, Д, ТР, Д, І, Д, Ф

8414

Відповідає вимогам ДСТУ Б В.1.1-4-98 "Будівельні конструкції. Методи випробувань на вогнестійкість. Загальні вимоги щодо меж вогнестійкості Е 901 60

Виробник продукції: ЗАТ "Вентиляційні системи", 01030, м. Київ, вул. Коцюбинського, 1, Україна (адреса заводу: 08150, Київська обл., м.Борисп., вул.40-річчя жовтня, 36, Україна)

Сертифікат видано ЗАТ "Вентиляційні системи", 01030, м. Київ, вул. Коцюбинського, 1, Україна код ЄДРПОУ: 30637114

Додаткова інформація: виготовляються серією з 14.07.2009 до 13.07.2011 та реалізуються з урахуванням гарантійного терміну зберігання. Технічний нагляд за сертифікованою продукцією проводиться щорічно згідно з програмою технічного нагляду

Сертифікат видано органом з сертифікації ДП «Укрметрестандарт», 03143, м. Київ, Метропорогическая 4 тел. 526-43-79 (свідоцтво про уповноваження № UA.P.003 від 26.01.2008, аттестат акредитації № 10023 від 18.12.2006)

На підставі протоколу "УкрТЕСТ" №143564-09 від 14.07.09 та протоколу випробувань ВЦ ТОВ "ТЕСТ" №12СПР-04 від 02.07.2009 (аттестат акредитації № 2Н385 від 10.04.2009) Звіт "УкрТЕСТ" з об'єкту перевірки №28-41196 від 19.12.08

Керівник органу з сертифікації: М.Я. Мухаровський

ДЕРЖАВНИЙ КОМПЕТ У КРАЇНИ З ПИТАНЬ ТЕХНІЧНОГО РЕГУЛЮВАННЯ ТА СПОЖИВЧОГО ПОЛІТИКИ
ДЕРЖАВНА СИСТЕМА СЕРТИФІКАЦІЇ УКРАЇНИ

Серія GE

№ 537905

ДОДАТОК до сертифіката відповідності / свідоцтва про визнання

Приложение к сертификату соответствия / свидетельству о признании

№ UA1.003.0038152-09

22 лютого 2009

електровентилятори бытовые "ВЕНТС", "ДОМОВЕНТ" мод.: ВНЛ 100 Z, ОК 150 Z, ОКР 200 Z, ВВ 160 Z, ВВР 160 Z, ОК 200 Z, ОКР 200 Z, ВВ 230 Z, ВВР 230 Z, ЦФ 100 X, ЦФР 100 X турбо Z, ЦФМ 100 X, ЦФМ 100 X турбо Z, ВНВ-1 80 KB XZ, ВНВ-1А 80 KB XZ, ВНВ-1Б 80 KB XZ, ВНВ-1С 80 KB XZ, ВНВ-1Д 80 KB XZ, ВНВ-1 80 КП XZ, ВНВ-1А 80 КП XZ, ВНВ-1Б 80 КП XZ, ВНВ-1С 80 КП XZ, ВНВ-1Д 80 КП XZ, ВНВ-1 80 XZ, ВНВ-1А 80 XZ, ВНВ-1Б 80 XZ, ВНВ-1С 80 XZ, ВНВ-1Д 80 XZ, ВН-А 80 XZ, ВН-Б 80 XZ, ВН-С 80 XZ, ВН-Д 80 XZ, ТТ 100 XZ, ТТ 125 XZ, ТТ 150 XZ, ТТ 160 XZ, ТТ 200 XZ, ТТ 250 XZ, ТТ315 XZ.

де: - базовая модель: ВНЛ, ОК, ОКР, ВВ, ВВР, ЦФ, ЦФМ, ВНВ-1, ВН-1, ВН, ТТ; X - конструктивное исполнение: - при наличии X - Т, ТН, ТР, В, ВТ, ВПН (для вентиляторов моделей ЦФ, ЦФМ); - Т, Н, ТР, І, Ф, Л, Т, П, Н, Д, ТР, Л, І, Л, Ф, П, Т, П, П, П, П, П, Ф, Д, Т, Д, Н, Д, ТР, Д, І, Д, Ф (для вентиляторов моделей ВНВ-1, ВН-1, ВН); - Т (для вентиляторов моделей ТТ); - при отсутствии X - базовая модель; Z - цветовое исполнение: - при наличии Z - алум. мат, алум. лак или любой цвет по каталогу RAL; - при отсутствии Z - белый

Керівник органу з сертифікації: М.Я. Мухаровський

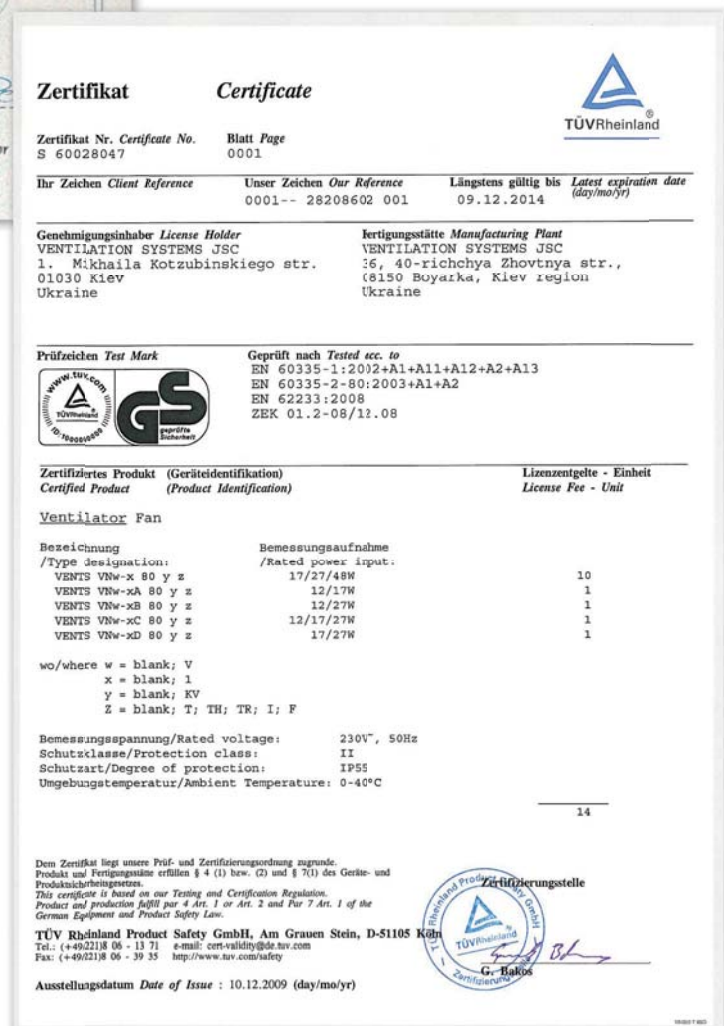

ВЕНТИЛЯЦИОННЫЕ СИСТЕМЫ

www.ventilation-system.com

вытяжная вентиляция
санузлов и кухни ВЕНТС ВН



Информация, представленная в каталоге, носит информационный характер. ВЕНТС оставляет за собой исключительное право вносить любые изменения в конструкцию, дизайн, спецификацию, менять комплектующие в производимой продукции в любое время без предварительного предупреждения для улучшения качества выпускаемой продукции и дальнейшего развития производства.