

Аксиальный вентилятор LPMA

Область применения

LPMA-применяются как для комфортной вентиляции, так и для вентиляции промышленных и сельхоз-помещений.

Рабочая зона- до 7 м³/с (25 000 м³/ч), давление- до 600 Па (60 мм в.р).

LPMA-1 для монтажа на стене

LPMA-6 для монтажа в воздуховоде

Двигатель размещен в потоке воздуха, поэтому рабочая температура воздуха допускается до 40°C. Не допускается содержание в воздухе агрессивных либо взрывоопасных компонентов.

Вентилятор предназначен для 3-фазной работы.

Регулирование скорости вращения

Возможно бесшаговое регулирование скорости LPMA. См. стр. 26.

Конструкция

LPMA-1 имеет 3-фазный асинхронный двигатель, размещенный на прочной консоли. Стенное кольцо снабжено 4 ушками для монтажа на стене. Консоль и кольцо изготовлены из гальванизированной стали. Вентилятор снабжен защитой от прикосновения .

LPMA-6 имеет 3-фазный асинхронный двигатель, размещенный на прочной консоли. Корпус изготовлен из гальванизированной стали, снабжен с обеих сторон соединительными фланцами, инспекционной крышкой и отверстием для прохода кабеля.

Рабочее колесо

Лопатки рабочего колеса LPMA изготовлены из пластмассы, их ступица- из силумина.

Рабочая температура колеса =40°C до 80°C.

Принадлежности

LPMA-6:

Защитная решетка	SOAA
Манжета из пластполотна	POAA
Фланец	FOAA

LPMA-1



LPMA-6



	750об/м (8-полюсов)			1000 об/м (6-полюсов)			1500 об/м (4-полюсов)			3000 об/м (2-полюсов)			1000/500 об/м (6/12-полюсов)			1500/750 об/мин (4/8-полюсов)										
	Размер двигат.	Номин. вых. мощ. kW	При ном. вых. мощ. ток A	Размер двигат.	Номин. вых. мощ. kW	При ном. вых. мощ. ток A	Размер двигат.	Номин. вых. мощ. kW	При ном. вых. мощ. ток A	Размер двигат.	Номин. вых. мощ. kW	При ном. вых. мощ. ток A	Размер двигат.	Номин. вых. мощ. kW	При ном. вых. мощ. ток A	Размер двигат.	Номин. вых. мощ. kW	При ном. вых. мощ. ток A								
031	QS 71	0,075	0,69	0,4	QS 71	0,11	0,95	0,55	QS 71	0,22	1,2	0,7	MT71A	0,37	1,9	1,0	-	-	-	QS 71/SL	0,16/0,025	0,95/0,43	0,55/0,25			
031E	-	-	-	-	-	-	-	-	QS 71	0,15*	1,2	-	-	-	-	-	-	-	-	-	-	-	-			
035	QS 71	0,075	0,69	0,4	QS 71	0,11	0,95	0,55	QS 71	0,22	1,2	0,7	MT71B	0,55	2,6	1,5	-	-	-	QS 71/SL	0,16/0,025	0,95/0,43	0,55/0,25			
035E	-	-	-	-	-	-	-	-	QS 71	0,15*	1,2	-	-	-	-	-	-	-	-	-	-	-				
040	QS 71	0,075	0,69	0,4	QS 71	0,11	0,95	0,55	QS 71	0,22	1,2	0,7	MT 80B	1,1	4,5	2,6	QS 80/SL	1,2/0,55	0,72/0,32	QS 71/SL	0,16/0,025	0,95/0,43	0,55/0,25			
040E	-	-	-	-	QSB E 71B	0,12*	1,3	-	QSB E 71B	0,3*	2,4	-	-	-	-	-	-	-	-	-	-	-				
045	QS 71	0,075	0,69	0,4	QS 71	0,11	0,95	0,55	QS 71	0,22	1,2	0,7	MT 90L	2,2	8,1	4,7	QS 80/SL	0,2/0,04	1,2/0,55	0,72/0,32	QS80B/SL	0,48/0,09	2,4/0,85	1,4/0,5		
045E	-	-	-	-	QSB E 71B	0,12*	1,3	-	QSB E 71B	0,3*	2,4	-	-	-	-	-	-	-	-	-	-	-				
050	QS 71	0,075	0,69	0,4	QSB 71B	0,18	1,5	0,85	QSB 71B	0,37	2,1	1,2	-	4,0	13,7	7,9	QS 80/SL	0,2/0,04	1,2/0,55	0,72/0,32	QS80B/SL	0,48/0,09	2,4/0,85	1,4/0,5		
050E	-	-	-	-	QSE 80	0,22*	1,8	-	QSB E 7 B	0,3*	2,4	-	-	-	-	-	-	-	-	-	-	-				
056	QS 80	0,15	1,5	0,85	QSB 71B	0,18	1,5	0,85	MT 80B	0,75	3,6	2,1	-	-	-	-	QS 80/SL	0,2/0,04	1,2/0,55	0,72/0,32	LS 80L	0,75/0,12	4/1,6	2,3/0,9		
056E	-	-	-	-	QSE 80	0,22*	1,8	-	-	-	-	-	-	-	-	-	-	-	-	-	-	-				
060	QS 80	0,15	1,5	0,85	QS 80	0,33	2,1	1,2	MT 90L	1,5	6,4	3,7	-	-	-	-	QS 100/SL	0,2/0,04	2,25/0,95	1,3/0,55	LS 90L	1,5/0,25	6,2/2,2	3,6/1,3		
060E	-	-	-	-	QSE 80	0,22*	1,8	-	-	-	-	-	-	-	-	-	-	-	-	-	-	-				
063	MT 90S	0,37	2,9	1,7	MT 90S	0,75	4,1	2,4	MT100LA	2,2	9,0	5,2	-	-	-	-	-	-	-	0,4/0,08	-	-	LS 100L	2,2/0,37	9,5/3,8	5,5/2,2
071	MT 90L	0,55	4,0	2,3	MT 90L	1,1	5,9	3,4	M2AA112M	4,0	15,1	8,9	-	-	-	-	-	-	-	-	-	-	LS 112M	4,0/0,75	14,5/5,5	8,4/3,2

2-скоростной двигатель, обозначенный Y имеет совместные обмотки (Dahlander). 2-скоростной двигатель, обозначенный SL имеет разные обмотки. Двигатель, обозначенный QS- каблучного типа.

* Двигатель с регулируемым числом оборотов до 100 V.

Размеры LPMA-1

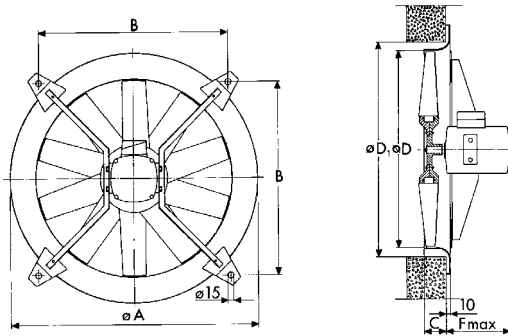

LPMA	A	B	C	D	D ₁	F	Вес, кг
031	425	340	50	315	355	110	6
035	470	368	50	350	390	110	7
040	525	406	50	400	440	160	7
045	575	443	55	450	490	160	10
050	630	482	55	500	540	160	12
056	710	538	55	560	600	160	14
060	745	563	55	600	640	140	18
063	780	586	55	630	670	140	21
071	865	647	55	710	750	160	25

LPMA-6

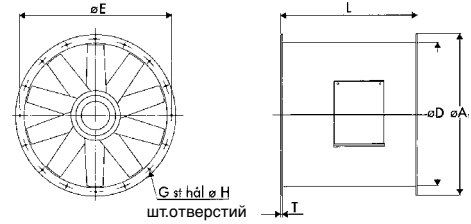

LPMA	A ₁	D	E	G	H	L	T	Вес, кг
031	380	315	352	12	10	325	5	12
035	415	350	385	12	10	350	5	14
040	465	400	435	12	10	350	5	17
045	515	450	485	12	10	450	5	21
050	565	500	535	16	10	485	5	23
056	625	560	595	16	10	485	5	25
060	685	600	645	16	12	485	6	36
063	720	630	677	16	12	485	6	44
071	800	710	755	16	12	550	6	46

Спецификация

Аксиальный вентилятор LPMA-a-bbb-c-d	
Исполнение:	на стене = 1 воздуховод = 6
Размер	031 035 040 045 050 056 060 063 071
Оборотов/мин	750 = 8 1000 = 6 1500 = 4 3000 = 2 1000/500 = 7 1500/750 = 5
Напряжение	3x220/380V = 1 3x380/660V = 2 3x500V = 3 220V 1-фаза, для регулирования скорости- термоконтакт = 4 3x220V 2-скор.(Y) Dahlander = 5 3x380V 2-скор.(Y) Dahlander = 6 3x380V 2-скор.(SL) разные обмотки = 7 3x220/380V термоконтакт = 8 3x380/660V термоконтакт = 9

Диаграммы выбора

Диаграммы действительны для воздуха, плотностью $1,2 \text{ kg/m}^3$.

Диаграммы действительны для аксиальных вентиляторов без защитных решеток.

LPMA-031

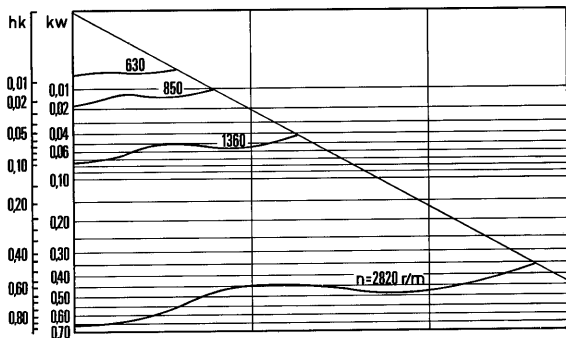
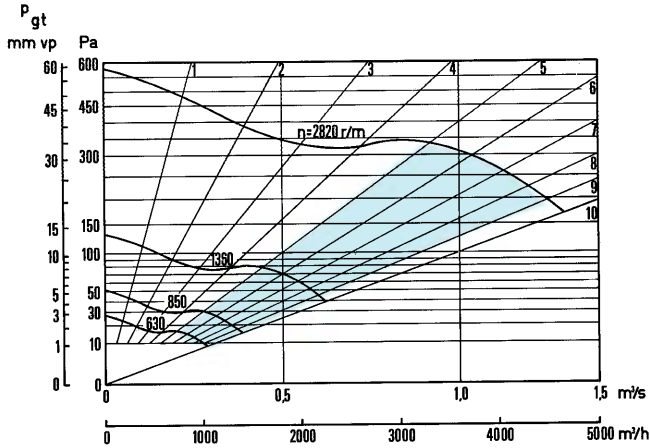

LPMA-035

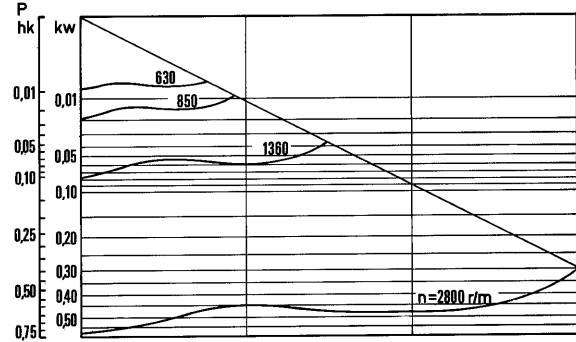
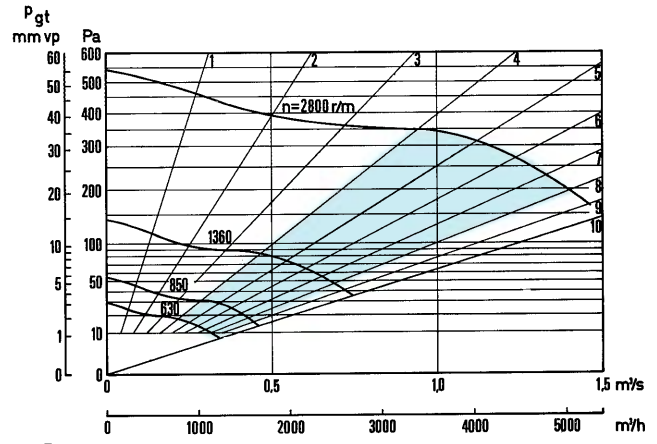

LPMA-040

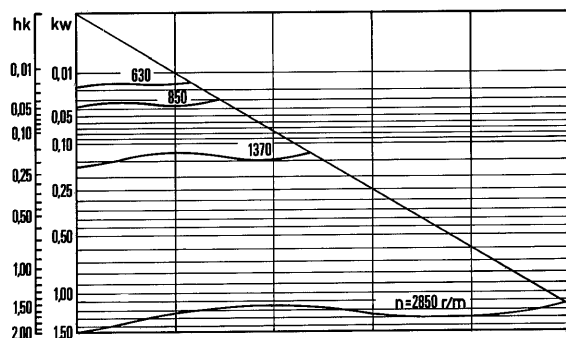
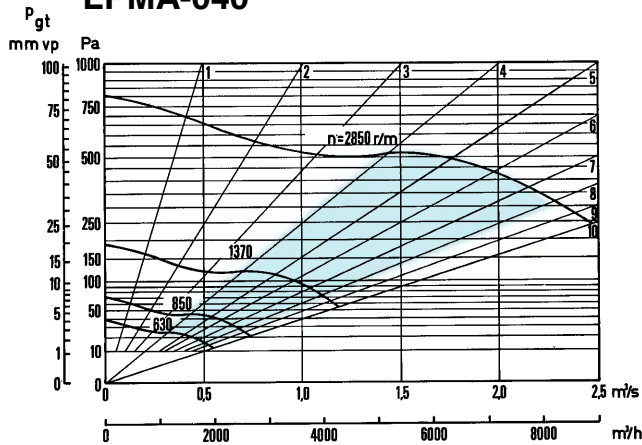

LPMA-045

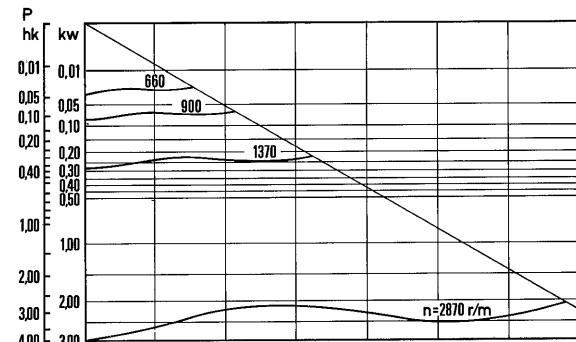
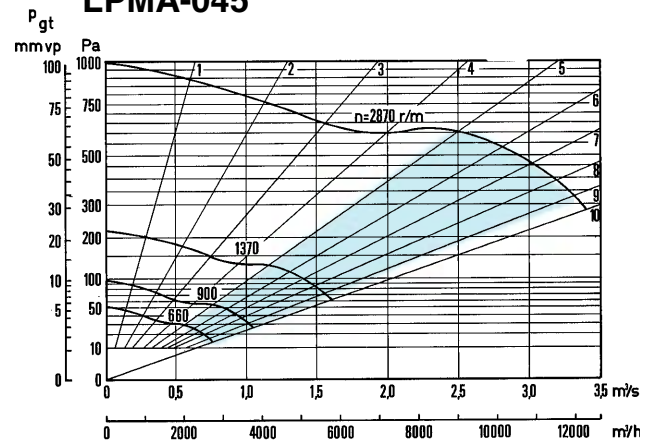

LPMA-050

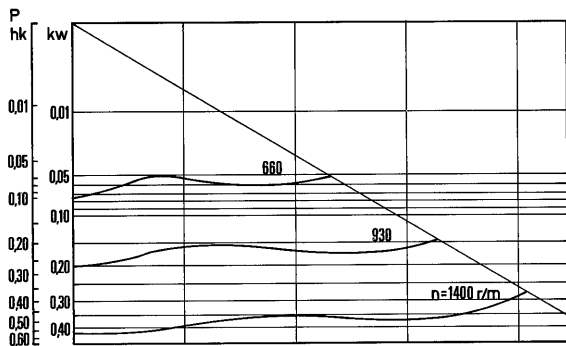
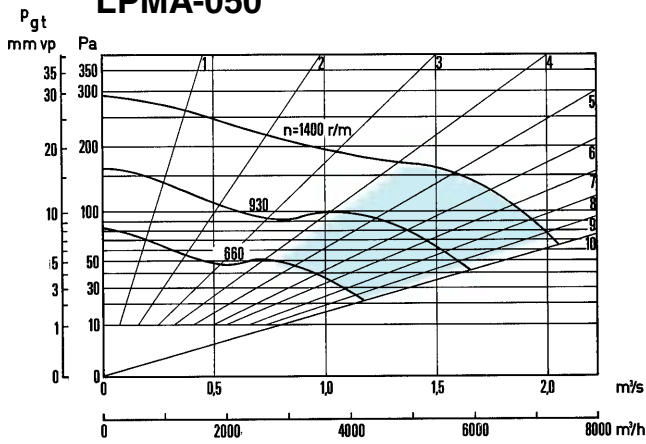

LPMA-056

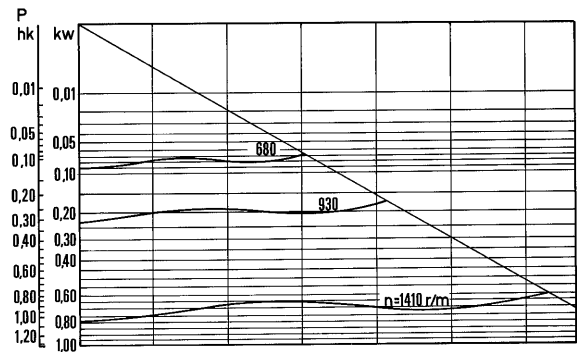
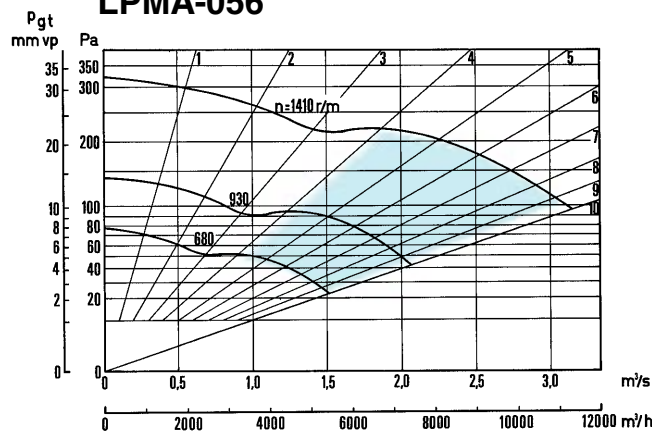

LPMA-060

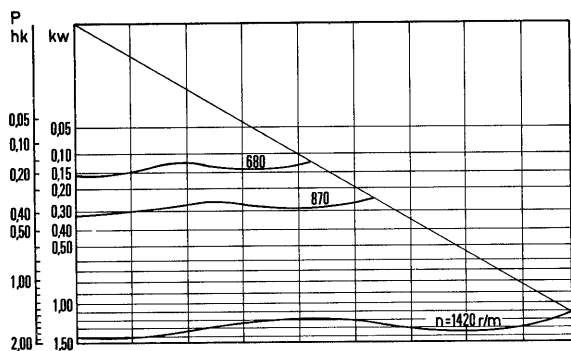
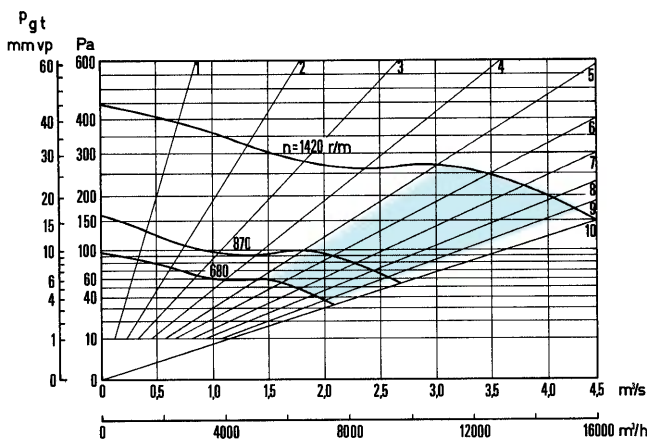

LPMA-063

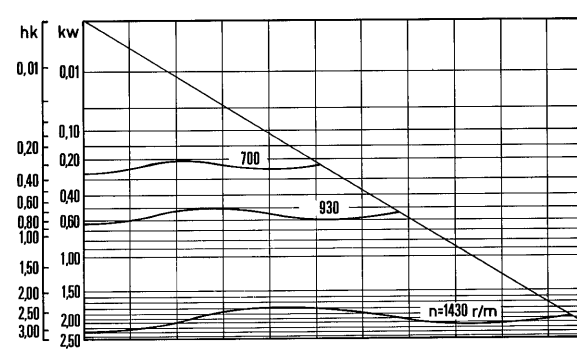
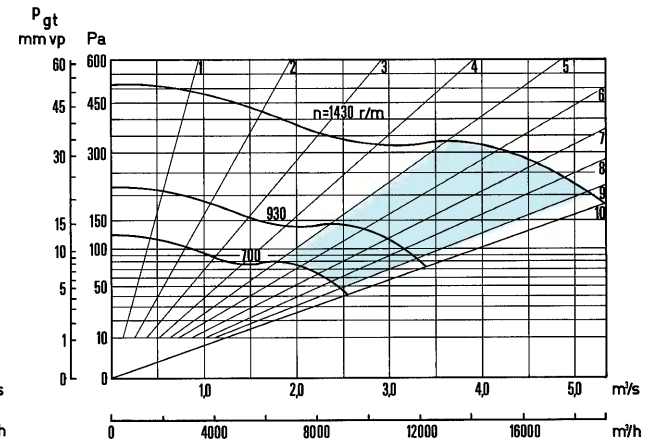

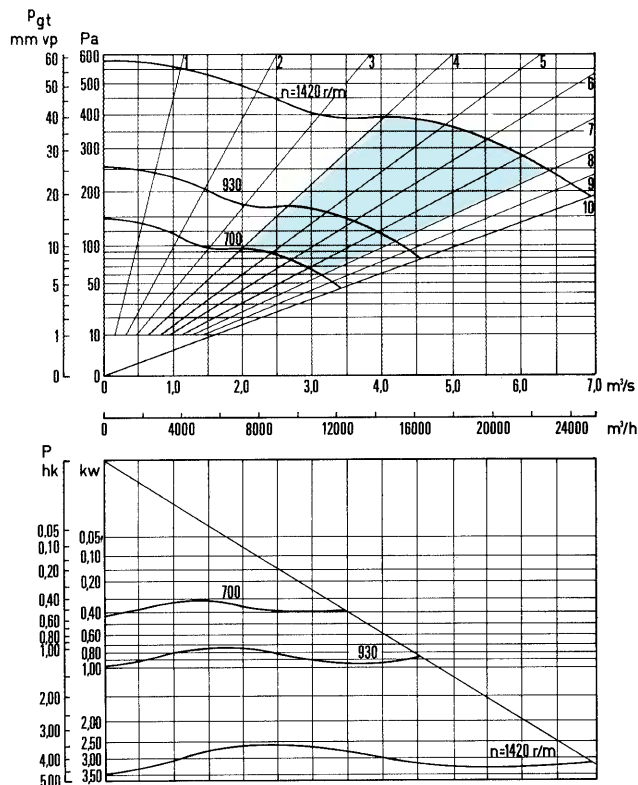
LPMA-071

Коэффициент (фактор) корректировки для различных рабочих линий и путей шума

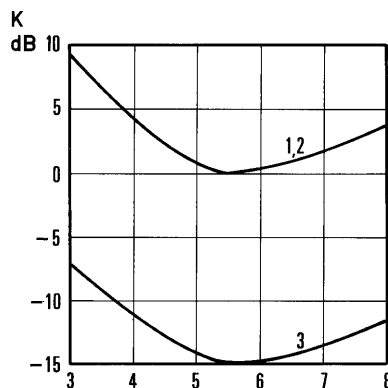

Путь 1: В воздуховодах на стороне забора и выброса

Путь 2: В помещении- свободный забор и выброс

Путь 3: В помещении, вентилятор подсоединен с обеих сторон

$$L_W = L_{W 5,5} + K$$

$$L_{W ok} = L_W + K_{ok}$$

Approximativ avvikelse K_{ok} fr $M_n L_W$ för oktavband 2-8 enligt ISO-60 inom arbetsområdet $L = 3 - 8$

Кривая	Скор.вращ. (r/min)	Октавная полоса						
		2	3	4	5	6	7	8
1	$500 \leq n \leq 1000$							
	$1001 \leq n \leq 2000$	-3	-6	-9	-11	-14	-21	-30
	$2001 \leq n \leq 4000$	-5	-6	-7	-10	-13	-18	-27
2	$500 \leq n \leq 1000$							
	$1001 \leq n \leq 2000$	-8	-7	-6	-5	-9	-12	-15
	$2001 \leq n \leq 4000$	-20	-8	-7	-6	-5	-8	-15
3	$500 \leq n \leq 1000$							
	$1001 \leq n \leq 2000$	-3	-6	-9	-10	-13	-22	-34
	$2001 \leq n \leq 4000$	-7	-7	-7	-7	-10	-10	-27

Данные шума

Уровень шума $L_{W 5,5}$ в воздуховоде на стороне забора либо выброса воздуха

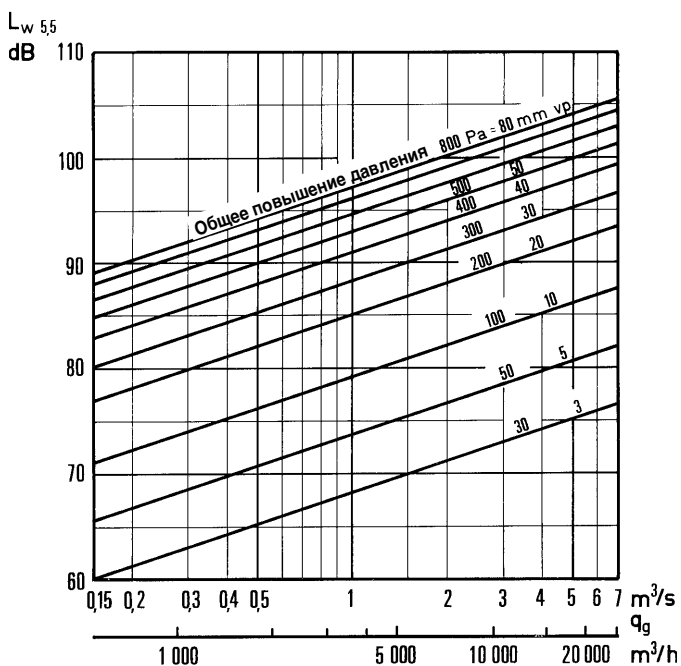

Обозначения

- L = рабочая линия
- $L_{W ok}$ = L_W для соот.октавного регистра.....dB ($10^{-12}W$)
- $L_{W 5,5}$ = общий уровень шума для рабочей линии с наименьшим уровнем шума.....dB
- L_W = общий уровень шума dB
- K = корректировка для рабочей линии dB
- K_{ok} = аппроксимативное отклонение от L_W для соот.октавного регистра dB

